

2026

ŞUBAT
FİYAT LİSTESİ



Çetinkaya
Pano





▶ 1979 yılında İstanbul'da kurulmuştur. Elektrik sektöründeki faaliyetlerinde ilk günden itibaren büyümeyi ve gelişmeyi hedefleyen yurt içi ve yurt dışı pazarlar için birçok prestijli ürünü başarıyla üreten Çetinkaya Pano, artan iş hacmini karşılamak ve müşterilerine daha geniş yelpazede hizmet vermek için, 2015 yılında, İstanbul Esenyurt'ta bulunan 55.000 m²lik kendi ihtiyaçlarına yönelik dizayn edilen, modern tesisine taşınarak faaliyetlerine hız kazandırmıştır.

▶ 81 ilde bayiliği, İstanbul, Bursa, İzmir, Ankara ve Gaziantep'te ofisleri bulunmaktadır. Çetinkaya Pano üretim alanında; Plastik Pano, Metal Pano, Polyester Pano, Delikli Kablo Kanalları, Buat Kutusu, Aydınlatma Armatürü, Ofis Çözümleri, Yeraltı Buat ve Rögar Kapakları, Sigorta Kutuları, Regülatör, Trafo ve İklimlendirme ürünleri bulunmaktadır.

▶ Dünyadaki trendleri ve teknolojik gelişmeleri yakından takip ederek Ar-Ge yatırımlarını artıran ve aynı zamanda sektörün ilerlemesine katkıda bulunan Çetinkaya Pano, iş süreçlerini sürekli geliştirecek aksiyonları alarak, ihtiyaçları önceden tespit edip, üretim ve pazarlama faaliyetlerini her daim beklentiler yönünde geliştirmektedir.

▶ Çetinkaya Pano, kalite standartlarına uygun olarak ürettiği ürünlerinin kalite süreci, maddeden mamule dönme aşamasından müşteri ile buluşma aşamasına kadar devam etmektedir. Kurulduğu günden bu yana faaliyet gösterdiği her alanda öne çıkarak, Türkiye'nin en hızlı büyüyen şirketleri arasına girmeyi başaran Çetinkaya Pano, bugün 400'ü aşkın çalışanı, 85 ülkeden fazla ticaret hacmi ile müşterilerine güven veren saygın markalar arasındadır.

▶ www.cetinkayapano.com

01

ABS VE POLİKARBON PANOLAR,
KUTULAR VE RÖGARLAR

02

BAHÇE PRİZ AYDINLATMASI VE
MARİNA PANOSU

03

POLYESTER
PANOLAR

04

METAL
PANOLAR

05

DİKİLİ TİP
SAYAC PANOLARI

06

A SERİSİ
MODÜLER DİKİLİ TİP PANOLAR

07

İKLİMLENDİRME
ÜRÜNLERİ

08

DELİKLİ KABLO KANALLARI VE
AKSESUARLAR

09

SARF
MALZEMELER

10

ETANJ
ARMATÜRLER

11

OFİS
ÇÖZÜMLERİ

12

REGÜLATÖR, TRAFO
VE UPS

13

ELEKTRO MONTAJLI
PANOLAR

13-43

44-47

48-52

53-82

83-84

85-90

91-108

109-112

113-126

127-138

139-152

153-166

167-176

Ürün Gruplarımız;



METAL PANOLAR



**ABS ve POLİKARBON PANOLAR
DELİKLİ KABLO KANALLARI**



POLYESTER PANOLAR



REGÜLATÖR ve TRAFOLAR



**İKLİMLENDİRME ÜRÜNLERİ
VE SARF MALZEMELER**



OFİS ÇÖZÜMLERİ

Belgelerimiz

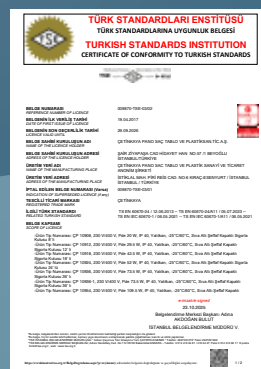
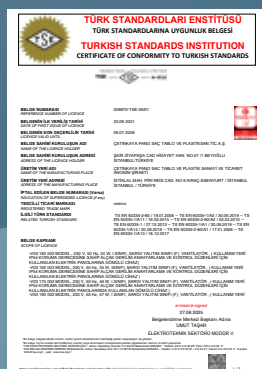
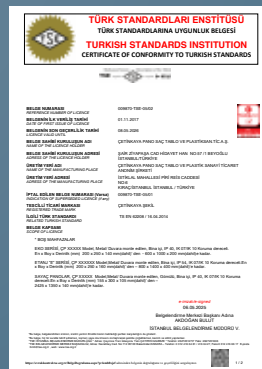
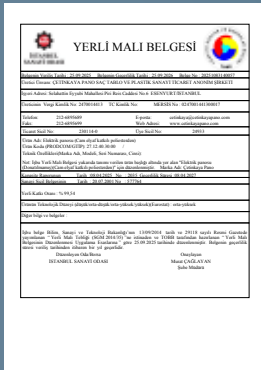
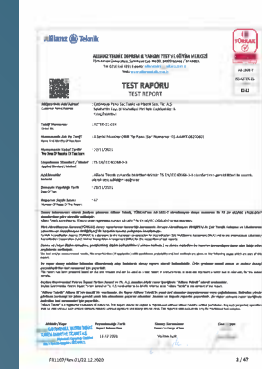
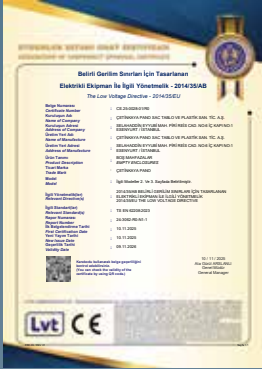

DELİKLİ KABLO KANALLARI

Neden
Çetinkaya
Kablo
Kanalları?

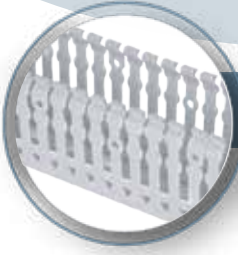
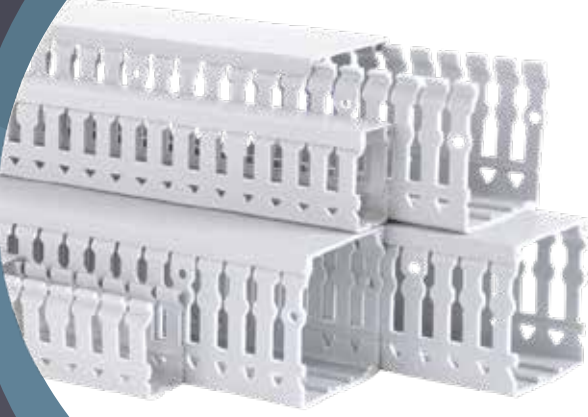

Tırnak Aralığı 6-4 mm

Kablo kanalının Tırnak genişlikleri **6 mm ve 4 mm** olarak tasarlanması, çeşitli ölçülerdeki kabloların tırnak aralarından geçişini kolaylaştırmaktadır.



Tırnak Kırılımı

Kolay ve hiç bir aparat kullanmadan istenilen tırnakların **90° derecelik** açıyla kırılmasını sağlayan tırnak çizgileri vardır. Bu şekilde rahat ve çapaksız bir görüntü elde edersiniz.



Duvar Delik Tasarımı

Yan duvarlardaki delik tasarımıyla kablo bağlarının kullanılmasında kolaylık sağlar.



Tırnak Delik Tasarımı

Tırnak üzerinde bulunan yuvarlak delik tasarımı sayesinde sinyal kablolarınızı diğer kablolardan ayrı olarak kanaldan çıkartabilirsiniz.

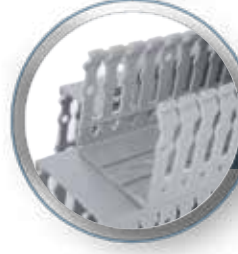

Duvar Kırılımı

90° derece kanal köşelerinin birleştirilmesinde sorunsuz ve çapaksız bir entegrasyon sağlar. Bunun sayesinde panolarınızın daha şık ve rijit görünmesini sağlarsınız.

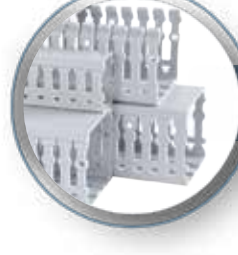

RAL 7030

Uluslararası standartlara uygundur.

BOMBE CAMLI İÇ TESİSAT PANOSU



Bina içi elektrik tesisatının dağıtımında kullanılan CPD serisi İç Tesisat Panosu, bombe cam sayesinde sağlanan şık tasarımı ile oteller, hastaneler, alışveriş merkezlerinde tercih sebebi olmuştur. Ürünlerimizde uluslararası standartlar gözetilerek ve robot kaynak teknolojisi kullanılarak üst seviye müşteri memnuniyeti hedeflenmiştir.

- Bombeli Temperli Cam
- Poliüretan Sıvı Dökme Conta
- Üstten ve Alttan kablo giriş-çıkış imkanıyla rahat montaj
- Şık Tasarım
- 1.2 mm Sac kalınlığı
- TSE standartlarına uygunluk
- Üretimde kullanılan Robot teknolojisi ile üst düzey kalite standartlarında üretim
- Koruma sınıfı IP 41

KUMANDA MASALARI

- Endüstriyel otomasyon ve makine imalatçıları için tasarlanmıştır.
- Geniş ölçü yelpazesine sahiptir.
- Amortisörlü üst kapı sistemine sahiptir.
- Yan ve arka kapaklarının sökülebilir olması, kolay elektro montaj sağlar.
- Modüler alt örtü ve baza sistemi, esnek kablo bağlantı imkanı sağlar.
- IP 41- 54 koruma sınıfına sahiptir.
- Hareketli montaj plakasına sahiptir.
- Kumanda masaları, epoksi polye ester elektrostatik toz boya ile RAL 7035 renginde boyanmaktadır.



KMMN
Kumanda Masası
Monoblok Sistem

KMMD
Kumanda Masası
Modüler Sistem

KMPY
Kumanda Masası
Piyano Sistem

KMPC
Kumanda Masası
PC Sistem

A SERİSİ DİKİLİ TİP PANOLAR



A SERİSİ MODÜLER DİKİLİ TİP PANOLAR

- Yassı paketleme sayesinde, bir seferde daha fazla ürünü sevk imkanı, nakliye giderlerinde avantaj sağlar.

- Ürünlerin depolanmasında önemli ölçüde alan tasarrufu sağlar.

Seri imalata dönük yapı, hızlı teslimat imkanı sağlar. Setlerdeki montaj talimatları, kurulum esnasında büyük kolaylık sağlar.



BUAT KLEMENSLERİ

TEPE FANLARI

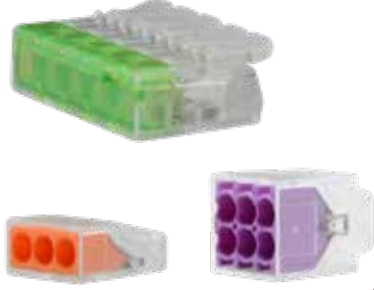

- Tırnaklı ve geçmeli yapısıyla hızlı bağlantı imkanı
- Şeffaf kasasıyla bağlantıyı görebilme şansı
- Yaylı buat klemensi alternatifi
- 6'lı, çoklu bağlantı durumlarında 2 katlı yapısıyla daha az yer kaplaması
- Linye bağlantıları için güvenli çözüm

- 4 Kanal / 360 Derece Hava Sirkülasyonu
- Vidalı / Vidasız bağlantı ile pratik kullanım
- Hava Taşıma Kapasitesi 300 m³ ile 1000 m³ arasında opsiyonlar



*Voerco bir Çetinkaya Pano markasıdır.

OFİS ÇÖZÜMLERİ

CPLA Döşeme Altı Buat



HDMI PRİZİ



- 1 Modül HDMI Prizi
- 2 Modül HDMI Prizi

TYPE PRİZİ



- 2 Modül 5v 3000 mA kendinden USB çıkışlı priz C
- 2 Modül 5v 3000 mA kendinden USB çıkışlı priz C

CPELEGANS ALÜMİNYUM KANAL SERİSİ



Çetinkaya Pano'dan; montaj kolaylığı ve uygulama alanlarına göre esneklik sağlayan, ergonomik yapısı ile mekanlarla mükemmel entegrasyon sağlayan "**CPELEGANS ALÜMİNYUM**" Kanal Serisi...

- Sağlam ve şık yapı,
- 90 derece dönüşü ile beraber yatayda ve dikeyde rahatlıkla kullanım avantajı,
- Metraja göre renk seçenekleri,
- Kolay Kurulum, Pratik Kullanım,
- Ergonomik Yapı,
- Mekana Mükemmel uyum



**KOMBİNASYON
KUTULARI**



ABS BUATLAR



**ABS
ve
POLİKARBON
PANOLAR**



ABS VE POLİKARBON KUTULAR



RÖGARLAR



SİGORTA KUTULARI



ŞANTİYE PANOLARI



Yeni ÇP 5015 D



Yeni ÇP 5013



*Belirli adetler doğrultusunda istenilen renklerde imal edilir.

⚠ ÇP 5002 Y, ÇP 5003 Y,
ÇP 5012 Y ve ÇP 5013 Y
Kodlu panolarımız üretim sürecindedir.

Opak Kapaklı Panolar

| Ürün Kodu | Ölçü (ExBxD) | Ürün Özellikleri | Koli Adedi | Birim Fiyatı |
|-----------------|--------------|----------------------------|------------|--------------|
| ÇP 5022 | 18x24x12 | Galvaniz Taban Saçlı | 1 | 810,00 ₺ |
| ÇP 5001 | 21x28x13 | Galvaniz Taban Saçlı | 1 | 930,00 ₺ |
| ÇP 5010 | 25x30x14 | Galvaniz Taban Saçlı | 1 | 1.075,00 ₺ |
| ÇP 5002 | 25x33x13 | Galvaniz Taban Saçlı | 1 | 1.185,00 ₺ |
| Yeni ÇP 5002 Y | 33x25x13 | Galvaniz Taban Saçlı | 1 | Sorunuz |
| ÇP 5002 D | 25x35x15 | Galvaniz Taban Saçlı | 1 | 1.315,00 ₺ |
| ÇP 5021 | 30x35x16,5 | Galvaniz Taban Saçlı | 1 | 1.460,00 ₺ |
| ÇP 5003 | 30x40x16,5 | Galvaniz Taban Saçlı | 1 | 1.485,00 ₺ |
| Yeni ÇP 5003 Y | 40x30x16,5 | Galvaniz Taban Saçlı | 1 | Sorunuz |
| ÇP 5003 D | 30x40x19,5 | Galvaniz Taban Saçlı | 1 | 1.785,00 ₺ |
| Yeni ÇP 5003 ED | 30x40x22,5 | Galvaniz Taban Saçlı | 1 | 1.855,00 ₺ |
| ÇP 5007 | 35x50x19,5 | Galvaniz Taban Saçlı | 1 | 2.190,00 ₺ |
| ÇP 5004 | 40x50x17,5 | Galvaniz Taban Saçlı | 1 | 2.315,00 ₺ |
| ÇP 5004 D | 40x50x24 | Galvaniz Taban Saçlı | 1 | 2.720,00 ₺ |
| ÇP 5005 | 40x60x20 | Galvaniz Taban Saçlı | 1 | 2.815,00 ₺ |
| Yeni ÇP 5005 D | 40x60x25 | Galvaniz Taban Saçlı | 1 | 3.250,00 ₺ |
| ÇP 5008 | 50x60x23 | Galvaniz Taban Saçlı | 1 | 4.260,00 ₺ |
| ÇP 5006 Y | 50x70x24,5 | Galvaniz Taban Saçlı | 1 | 4.460,00 ₺ |
| ÇP 5006 | 50x70x24,5 | Galvaniz Taban Saçlı | 1 | 5.170,00 ₺ |
| ÇP 5009 | 60x80x26,5 | Galvaniz Taban Saçlı | 1 | 7.330,00 ₺ |
| ÇP 5023 | 75x100x32 | Galvaniz Taban Saçlı(IP54) | 1 | 23.015,00 ₺ |

Şeffaf Kapaklı Panolar

| Ürün Kodu | Ölçü (ExBxD) | Ürün Özellikleri | Koli Adedi | Birim Fiyatı |
|-----------------|--------------|----------------------|------------|--------------|
| ÇP 5032 | 18x24x12 | Galvaniz Taban Saçlı | 1 | 940,00 ₺ |
| ÇP 5011 | 21x28x13 | Galvaniz Taban Saçlı | 1 | 970,00 ₺ |
| ÇP 5020 | 25x30x14 | Galvaniz Taban Saçlı | 1 | 1.200,00 ₺ |
| ÇP 5012 | 25x33x13 | Galvaniz Taban Saçlı | 1 | 1.300,00 ₺ |
| Yeni ÇP 5012 Y | 33x25x13 | Galvaniz Taban Saçlı | 1 | Sorunuz |
| ÇP 5012 D | 25x35x15 | Galvaniz Taban Saçlı | 1 | 1.385,00 ₺ |
| ÇP 5031 | 30x35x16,5 | Galvaniz Taban Saçlı | 1 | 1.565,00 ₺ |
| ÇP 5013 | 30x40x16,5 | Galvaniz Taban Saçlı | 1 | 1.605,00 ₺ |
| Yeni ÇP 5013 Y | 40x30x16,5 | Galvaniz Taban Saçlı | 1 | Sorunuz |
| ÇP 5013 D | 30x40x19,5 | Galvaniz Taban Saçlı | 1 | 1.865,00 ₺ |
| Yeni ÇP 5013 ED | 30x40x22,5 | Galvaniz Taban Saçlı | 1 | 1.935,00 ₺ |
| ÇP 5017 | 35x50x19,5 | Galvaniz Taban Saçlı | 1 | 2.370,00 ₺ |
| ÇP 5014 | 40x50x17,5 | Galvaniz Taban Saçlı | 1 | 2.600,00 ₺ |
| ÇP 5014 D | 40x50x24 | Galvaniz Taban Saçlı | 1 | 3.085,00 ₺ |
| ÇP 5015 | 40x60x20 | Galvaniz Taban Saçlı | 1 | 3.175,00 ₺ |
| Yeni ÇP 5015 D | 40x60x25 | Galvaniz Taban Saçlı | 1 | 3.580,00 ₺ |
| ÇP 5018 | 50x60x23 | Galvaniz Taban Saçlı | 1 | 4.945,00 ₺ |
| ÇP 5016 Y | 50x70x24,5 | Galvaniz Taban Saçlı | 1 | 5.040,00 ₺ |
| ÇP 5016 | 50x70x24,5 | Galvaniz Taban Saçlı | 1 | 5.615,00 ₺ |
| ÇP 5019 | 60x80x26,5 | Galvaniz Taban Saçlı | 1 | 8.205,00 ₺ |

*Panolarımız, orijinal ABS ve PC hammaddelerden üretilmekte olup, ikincil veya geri dönüşüm malzemesi yer almamaktadır.



ÇP 5104

| Opak Kapaklı Otomat Panoları - ABS Perdeli | | | | |
|--|--------------|------------------|------------|--------------|
| Ürün Kodu | Ölçü (ExBxD) | Ürün Özellikleri | Koli Adedi | Birim Fiyatı |
| ÇP 5100 | 18x24x12 | 1x6= 6 Otomat | 1 | 1.255,00 ₺ |
| ÇP 5101 | 21x28x13 | 2x8= 16 Otomat | 1 | 1.610,00 ₺ |
| ÇP 5102 | 25x33x13 | 2x9= 18 Otomat | 1 | 1.890,00 ₺ |
| ÇP 5103 | 30x40x16,5 | 2x12= 24 Otomat | 1 | 2.550,00 ₺ |
| ÇP 5107 | 35x50x19,5 | 3x15= 45 Otomat | 1 | 3.830,00 ₺ |
| ÇP 5104 | 40x50x17,5 | 3x17= 51 Otomat | 1 | 4.010,00 ₺ |
| ÇP 5105 | 40x60x20 | 4x17= 68 Otomat | 1 | 5.040,00 ₺ |
| ÇP 5108 | 50x60x23 | 3x22= 66 Otomat | 1 | 7.350,00 ₺ |
| ÇP 5106 | 50x70x24,5 | 4x22= 88 Otomat | 1 | 8.065,00 ₺ |
| ÇP 5109 | 60x80x26,5 | 4x25= 100 Otomat | 1 | 12.600,00 ₺ |



ÇP 5116

| Şeffaf Kapaklı Otomat Panoları - ABS Perdeli | | | | |
|--|--------------|------------------|------------|--------------|
| Ürün Kodu | Ölçü (ExBxD) | Ürün Özellikleri | Koli Adedi | Birim Fiyatı |
| ÇP 5110 | 18x24x12 | 1x6= 6 Otomat | 1 | 1.545,00 ₺ |
| ÇP 5111 | 21x28x13 | 2x8= 16 Otomat | 1 | 1.670,00 ₺ |
| ÇP 5112 | 25x33x13 | 2x9= 18 Otomat | 1 | 1.965,00 ₺ |
| ÇP 5113 | 30x40x16,5 | 2x12= 24 Otomat | 1 | 2.705,00 ₺ |
| ÇP 5117 | 35x50x19,5 | 3x15= 45 Otomat | 1 | 4.035,00 ₺ |
| ÇP 5114 | 40x50x17,5 | 3x17= 51 Otomat | 1 | 4.150,00 ₺ |
| ÇP 5115 | 40x60x20 | 4x17= 68 Otomat | 1 | 5.160,00 ₺ |
| ÇP 5118 | 50x60x23 | 3x22= 66 Otomat | 1 | 7.860,00 ₺ |
| ÇP 5116 | 50x70x24,5 | 4x22= 88 Otomat | 1 | 9.340,00 ₺ |
| ÇP 5119 | 60x80x26,5 | 4x25= 100 Otomat | 1 | 14.645,00 ₺ |



ÇP 5156

| Opak Kapaklı Otomat Panoları - ABS Perdeli (Pako Yerli) | | | | |
|---|--------------|--------------------------|------------|--------------|
| Ürün Kodu | Ölçü (ExBxD) | Ürün Özellikleri | Koli Adedi | Birim Fiyatı |
| ÇP 5157 | 35x50x19,5 | 2x15= 30 Otomatlı + Pako | 1 | 3.830,00 ₺ |
| ÇP 5154 | 40x50x17,5 | 2x17= 34 Otomatlı + Pako | 1 | 4.010,00 ₺ |
| ÇP 5155 | 40x60x20 | 3x17= 51 Otomatlı + Pako | 1 | 5.040,00 ₺ |
| ÇP 5158 | 50x60x23 | 2x22= 44 Otomatlı + Pako | 1 | 7.350,00 ₺ |
| ÇP 5156 | 50x70x24,5 | 3x22= 66 Otomatlı + Pako | 1 | 8.065,00 ₺ |
| ÇP 5159 | 60x80x26,5 | 3x25= 75 Otomatlı + Pako | 1 | 12.600,00 ₺ |



ÇP 5166

| Şeffaf Kapaklı Otomat Panoları - ABS Perdeli (Pako Yerli) | | | | |
|---|--------------|--------------------------|------------|--------------|
| Ürün Kodu | Ölçü (ExBxD) | Ürün Özellikleri | Koli Adedi | Birim Fiyatı |
| ÇP 5167 | 35x50x19,5 | 2x15= 30 Otomatlı + Pako | 1 | 4.035,00 ₺ |
| ÇP 5164 | 40x50x17,5 | 2x17= 34 Otomatlı + Pako | 1 | 4.150,00 ₺ |
| ÇP 5165 | 40x60x20 | 3x17= 51 Otomatlı + Pako | 1 | 5.160,00 ₺ |
| ÇP 5168 | 50x60x23 | 2x22= 44 Otomatlı + Pako | 1 | 7.860,00 ₺ |
| ÇP 5166 | 50x70x24,5 | 3x22= 66 Otomatlı + Pako | 1 | 9.340,00 ₺ |
| ÇP 5169 | 60x80x26,5 | 3x25= 75 Otomatlı + Pako | 1 | 14.645,00 ₺ |

*Panolarımız, orijinal ABS ve PC hammaddelerden üretilmekte olup, ikincil veya geri dönüşüm malzemesi yer almamaktadır.



Şapkalı Panolar



ÇP 5605



ÇP 5614

Şapkalı Opak Panolar

| Ürün Kodu | Ölçü (ExBxD) | Ürün Özellikleri | Koli Adedi | Birim Fiyatı |
|-----------|--------------|----------------------|------------|--------------|
| ÇP 5603 | 30x40x16,5 | Galvaniz Taban Saclı | 1 | 2.210,00 ₺ |
| ÇP 5607 | 35x50x19,5 | Galvaniz Taban Saclı | 1 | 3.105,00 ₺ |
| ÇP 5604 | 40x50x17,5 | Galvaniz Taban Saclı | 1 | 3.230,00 ₺ |
| ÇP 5605 | 40x60x20 | Galvaniz Taban Saclı | 1 | 4.090,00 ₺ |
| ÇP 5608 | 50x60x23 | Galvaniz Taban Saclı | 1 | 5.950,00 ₺ |
| ÇP 5606 | 50x70x24,5 | Galvaniz Taban Saclı | 1 | 7.430,00 ₺ |
| ÇP 5609 | 60x80x26,5 | Galvaniz Taban Saclı | 1 | 10.215,00 ₺ |
| ÇP 5610 | 75x100x32 | Galvaniz Taban Saclı | 1 | 24.510,00 ₺ |

Şapkalı Şeffaf Panolar

| Ürün Kodu | Ölçü (ExBxD) | Ürün Özellikleri | Koli Adedi | Birim Fiyatı |
|-----------|--------------|----------------------|------------|--------------|
| ÇP 5613 | 30x40x16,5 | Galvaniz Taban Saclı | 1 | 2.345,00 ₺ |
| ÇP 5617 | 35x50x19,5 | Galvaniz Taban Saclı | 1 | 3.495,00 ₺ |
| ÇP 5614 | 40x50x17,5 | Galvaniz Taban Saclı | 1 | 3.575,00 ₺ |
| ÇP 5615 | 40x60x20 | Galvaniz Taban Saclı | 1 | 4.460,00 ₺ |
| ÇP 5618 | 50x60x23 | Galvaniz Taban Saclı | 1 | 6.790,00 ₺ |
| ÇP 5616 | 50x70x24,5 | Galvaniz Taban Saclı | 1 | 8.065,00 ₺ |
| ÇP 5619 | 60x80x26,5 | Galvaniz Taban Saclı | 1 | 10.865,00 ₺ |



ÇP 5000
(Şifreli)



ÇP 5000 01
(Kendinden Anahtarlı)

Anahtarlı Pano Kilidi (ABS Panolar için)

| Ürün Kodu | Ürün Özellikleri | Koli Adedi | Birim Fiyatı |
|----------------|-------------------------------|------------|--------------|
| ÇP 5000 | Plastik Pano Kilidi (Şifreli) | 1 | 430,00 ₺ |
| Y. PLS.0000001 | Kilit Dili - Siyah | 1 | 52,00 ₺ |
| Y. PLS.0000002 | Anahtar - Üçgen | 1 | 52,00 ₺ |
| Y. PLS.0000003 | Kilit Göbeği - Üçgen | 1 | 52,00 ₺ |
| ÇP 5000 01 | Kendinden Anahtarlı | 1 | 100,00 ₺ |

*Panolarımız, orijinal ABS ve PC hammaddelerden üretilmekte olup, ikincil veya geri dönüşüm malzemesi yer almamaktadır.



| Opak Dış Kofra Kompakt Kutuları | | | | |
|---------------------------------|--------------|------------------|------------|--------------|
| Ürün Kodu | Ölçü (ExBxD) | Ürün Özellikleri | Koli Adedi | Birim Fiyatı |
| ÇP 5505 | 25x33x13 | Kompakt Pano | 1 | 1.800,00 ₺ |
| ÇP 5506 | 30x40x16,5 | Kompakt Pano | 1 | 2.460,00 ₺ |
| ÇP 5507 | 35x50x19,5 | Kompakt Pano | 1 | 3.650,00 ₺ |

*Bir adet kompakt yeri mevcuttur.



CPA 5009

| UV Dayanımlı ASA Panolar | | | | |
|--------------------------|--------------|----------------------|------------|--------------|
| Ürün Kodu | Ölçü (ExBxD) | Ürün Özellikleri | Koli Adedi | Birim Fiyatı |
| CPA 5002 | 25x33x13 | Galvaniz Taban Saclı | 1 | 1.620,00 ₺ |
| CPA 5003 | 30x40x16,5 | Galvaniz Taban Saclı | 1 | 2.080,00 ₺ |
| CPA 5004 | 40x50x17,5 | Galvaniz Taban Saclı | 1 | 3.175,00 ₺ |
| CPA 5005 | 40x60x20 | Galvaniz Taban Saclı | 1 | 3.855,00 ₺ |
| CPA 5006 | 50x70x24,5 | Galvaniz Taban Saclı | 1 | 7.265,00 ₺ |
| CPA 5009 | 60x80x26,5 | Galvaniz Taban Saclı | 1 | 9.600,00 ₺ |



CPA 5005



CPA 5004



CPA 5003

*Panolarımız, orijinal ABS ve PC hammaddelerden üretilmekte olup, ikincil veya geri dönüşüm malzemesi yer almamaktadır.



Sayaç Panoları



ÇP 5203

| Opak Kapaklı Sayaç Panoları | | | | |
|-----------------------------|--------------|---------------------|------------|--------------|
| Ürün Kodu | Ölçü (ExBxD) | Ürün Özellikleri | Koli Adedi | Birim Fiyatı |
| ÇP 5201 | 25x33x13 | 1 Mnf. Syç. 2 Sig. | 1 | 1.990,00 ₺ |
| ÇP 5202 | 30x40x16,5 | 1 Mnf. Syç. 15 Sig. | 1 | 2.880,00 ₺ |
| ÇP 5203 | 40x50x17,5 | 1 Trf. Syç. 31 Sig. | 1 | 4.190,00 ₺ |



ÇP 5211

| Şeffaf Kapaklı Sayaç Panoları | | | | |
|-------------------------------|--------------|---------------------|------------|--------------|
| Ürün Kodu | Ölçü (ExBxD) | Ürün Özellikleri | Koli Adedi | Birim Fiyatı |
| ÇP 5211 | 25x33x13 | 1 Mnf. Syç. 2 Sig. | 1 | 2.215,00 ₺ |
| ÇP 5212 | 30x40x16,5 | 1 Mnf. Syç. 15 Sig. | 1 | 3.055,00 ₺ |
| ÇP 5213 | 40x50x17,5 | 1 Trf. Syç. 31 Sig. | 1 | 4.635,00 ₺ |



ÇP 5220

| Çatılı Sayaç Panoları | | | | |
|-----------------------|--------------|----------------------------------|------------|--------------|
| Ürün Kodu | Ölçü (ExBxD) | Ürün Özellikleri | Koli Adedi | Birim Fiyatı |
| ÇP 5205 | 35x50x19,5 | 1 Trf. Syç. 14 Sig. Opak Kapak | 1 | 3.755,00 ₺ |
| ÇP 5215 | 35x50x19,5 | 1 Trf. Syç. 14 Sig. Şeffaf Kapak | 1 | 4.660,00 ₺ |
| ÇP 5220 | 50x60x23 | 2 Trf. Syç. 34 Sig. Opak Kapak | 1 | 6.940,00 ₺ |



ÇP 5229

| Harici Tip X5 Kombi Sayaç Panoları | | | | |
|------------------------------------|--------------|--------------------------------|------------|--------------|
| Ürün Kodu | Ölçü (ExBxD) | Ürün Özellikleri | Koli Adedi | Birim Fiyatı |
| ÇP 5226 | 50x70x24,5 | Akım Trafosu + Kompakt | 1 | 8.530,00 ₺ |
| ÇP 5229 | 60x80x26,5 | Akım Trafosu + Kompakt +Toroid | 1 | 13.475,00 ₺ |



ÇP 5320

| Şeffaf Kapaklı Sayaç Panosu | | | | |
|-----------------------------|--------------|-----------------------|------------|--------------|
| Ürün Kodu | Ölçü (ExBxD) | Ürün Özellikleri | Koli Adedi | Birim Fiyatı |
| ÇP 5320 | 335x520x135 | 1 Trf. Syç. + 15 Sig. | 1 | 1.955,00 ₺ |



ÇP 5300

| Şeffaf Kapaklı Polikarbonat | | | | |
|-----------------------------|--------------|---|------------|--------------|
| Ürün Kodu | Ölçü (ExBxD) | Ürün Özellikleri | Koli Adedi | Birim Fiyatı |
| ÇP 5300 | 170x350x100 | Mnf. Elektronik Saat 6 Sig. | 5 | 990,00 ₺ |
| ÇP 5301 | 170x350x140 | Mnf. Mekanik Saat 6 Sig. | 4 | 1.090,00 ₺ |
| ÇP 5310 | 240x460x132 | Trf. Elektronik Saat 10 Sig. Şeffaf Kapak | 4 | 1.755,00 ₺ |



ÇP 5305

| Opak Kapaklı ABS Polikarbonat | | | | |
|-------------------------------|--------------|---|------------|--------------|
| Ürün Kodu | Ölçü (ExBxD) | Ürün Özellikleri | Koli Adedi | Birim Fiyatı |
| ÇP 5305 | 170x350x100 | Mnf. Elektronik Saat 6 Sig. | 5 | 965,00 ₺ |
| ÇP 5306 | 170x350x140 | Mnf. Mekanik Saat 6 Sig. | 4 | 1.045,00 ₺ |
| ÇP 5315 | 240x460x132 | Trf. Elektronik Saat 10 Sig. Opak Kapak | 4 | 1.680,00 ₺ |

*Panolarımız, orijinal ABS ve PC hammaddelerden üretilmekte olup, ikincil veya geri dönüşüm malzemesi yer almamaktadır.



ÇP 5522

| Ayaklı ABS Şantiye Panoları | | | | |
|-----------------------------|--------------|--|------------|--------------|
| Ürün Kodu | Ölçü (ExBxD) | Ürün Özellikleri | Koli Adedi | Birim Fiyatı |
| ÇP 5521 | 40x50x17,5 | 2 Trf. Priz, 2 Mnf 34 Ad.Sigorta-Opak Kapak | 1 | 5.285,00 ₺ |
| ÇP 5522 | 50x70x24,5 | 8 Trf. Priz, 8 Mnf 66 Ad.Sigorta+Pako-Opak Kapak-Şapkalı | 1 | 13.830,00 ₺ |



ÇP 5501

| Ayaklı ABS Şantiye Panoları | | | | |
|-----------------------------|--------------|--|------------|--------------|
| Ürün Kodu | Ölçü (ExBxD) | Ürün Özellikleri | Koli Adedi | Birim Fiyatı |
| ÇP 5501 | 40x60x20 | 6 Ad. Priz, 34 Ad.Sigorta-Opak Kapak | 1 | 6.520,00 ₺ |
| ÇP 5511 | 40x60x20 | 6 Ad. Priz, 34 Ad.Sigorta-Şeffaf Kapak | 1 | 7.190,00 ₺ |



ÇP 5530



| Metal Ayaklı Harici ABS Panolar | | | | |
|---------------------------------|--------------|--------------------|------------|--------------|
| Ürün Kodu | Ölçü (ExBxD) | Ürün Özellikleri | Koli Adedi | Birim Fiyatı |
| ÇP 5530 | 50x70x24,5 | Taban Saclı Ayaklı | 1 | 11.150,00 ₺ |
| ÇP 5531 | 60x80x26,5 | Taban Saclı Ayaklı | 1 | 13.405,00 ₺ |



ÇP 5512

| Ayaklı ABS Şantiye Panoları | | | | |
|-----------------------------|--------------|--|------------|--------------|
| Ürün Kodu | Ölçü (ExBxD) | Ürün Özellikleri | Koli Adedi | Birim Fiyatı |
| ÇP 5502 | 50x70x24,5 | 1 Trifaze Sayaç, 8 Ad. Priz, 16 Ad. Sigorta-Opak Kapak | 1 | 12.155,00 ₺ |
| ÇP 5512 | 50x70x24,5 | 1 Trifaze Sayaç, 8 Ad. Priz, 16 Ad. Sigorta-Şeffaf Kapak | 1 | 13.100,00 ₺ |



ÇP 5513

| ABS Şapkalı Şantiye Panoları | | | | |
|------------------------------|--------------|---|------------|--------------|
| Ürün Kodu | Ölçü (ExBxD) | Ürün Özellikleri | Koli Adedi | Birim Fiyatı |
| ÇP 5513 | 40x60x20 | 1 Trifaze Sayaç, Pako + 3 Mnf + 1 Trf Priz, 4+10 Sig. | 1 | 6.855,00 ₺ |
| ÇP 5514 | 50x60x23 | 1 Trifaze Sayaç, TMS + 3 Mnf + 2 Trf Priz, 4+10 Sig. | 1 | 9.425,00 ₺ |



ÇP 5503

| ABS Opak Kapaklı Şapkalı Şantiye Panoları | | | | |
|---|--------------|---|------------|--------------|
| Ürün Kodu | Ölçü (ExBxD) | Ürün Özellikleri | Koli Adedi | Birim Fiyatı |
| ÇP 5503 | 40x60x20 | 1 Trifaze Sayaç, Pako + 3 Mnf + 1 Trf Priz, 4+10 Sig. | 1 | 5.875,00 ₺ |
| ÇP 5504 | 50x60x23 | 1 Trifaze Sayaç, TMS + 3 Mnf + 2 Trf Priz, 4+10 Sig. | 1 | 7.185,00 ₺ |

*Panolarımız, orijinal ABS ve PC hammaddelerden üretilmekte olup, ikincil veya geri dönüşüm malzemesi yer almamaktadır.



ÇP 1029

| Buatlar | | | | |
|-----------|--------------|------------------|------------|--------------|
| Ürün Kodu | Ölçü (ExBxD) | Ürün Özellikleri | Koli Adedi | Birim Fiyatı |
| ÇP 1029 | 80x120x50 | IP54 | 22 | 92,00 ₺ |

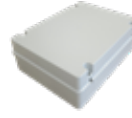
ÇP 1045

| Buatlar | | | | |
|-----------|--------------|------------------|------------|--------------|
| Ürün Kodu | Ölçü (ExBxD) | Ürün Özellikleri | Koli Adedi | Birim Fiyatı |
| ÇP 1045 | 400x300x130 | IP65 | 6 | 1.126,00 ₺ |

ÇP 1030

| Buatlar | | | | |
|-----------|--------------|------------------|------------|--------------|
| Ürün Kodu | Ölçü (ExBxD) | Ürün Özellikleri | Koli Adedi | Birim Fiyatı |
| ÇP 1030 | 100x100x50 | IP54 | 18 | 115,00 ₺ |

ÇP 1046

| Buatlar - Derin | | | | |
|-----------------|--------------|------------------|------------|--------------|
| Ürün Kodu | Ölçü (ExBxD) | Ürün Özellikleri | Koli Adedi | Birim Fiyatı |
| ÇP 1046 | 400x480x130 | IP65 | 4 | 1.670,00 ₺ |

ÇP 1035

| Buatlar | | | | |
|-----------|--------------|------------------|------------|--------------|
| Ürün Kodu | Ölçü (ExBxD) | Ürün Özellikleri | Koli Adedi | Birim Fiyatı |
| ÇP 1035 | 110x110x70 | IP54 | 12 | 133,00 ₺ |

ÇP 1059

| Buatlar - Derin | | | | |
|-----------------|--------------|------------------|------------|--------------|
| Ürün Kodu | Ölçü (ExBxD) | Ürün Özellikleri | Koli Adedi | Birim Fiyatı |
| ÇP 1059 | 80x120x120 | IP54 | 35 | 140,00 ₺ |

ÇP 1041

| Buatlar | | | | |
|-----------|--------------|------------------|------------|--------------|
| Ürün Kodu | Ölçü (ExBxD) | Ürün Özellikleri | Koli Adedi | Birim Fiyatı |
| ÇP 1041 | 150x110x70 | IP54 | 9 | 173,00 ₺ |

ÇP 1060

| Buatlar - Derin | | | | |
|-----------------|--------------|------------------|------------|--------------|
| Ürün Kodu | Ölçü (ExBxD) | Ürün Özellikleri | Koli Adedi | Birim Fiyatı |
| ÇP 1060 | 100x100x120 | IP54 | 36 | 200,00 ₺ |

ÇP 1032

| Buatlar | | | | |
|-----------|--------------|------------------|------------|--------------|
| Ürün Kodu | Ölçü (ExBxD) | Ürün Özellikleri | Koli Adedi | Birim Fiyatı |
| ÇP 1032 | 150x150x70 | IP54 | 10 | 223,00 ₺ |

ÇP 1061

| Buatlar - Derin | | | | |
|-----------------|--------------|------------------|------------|--------------|
| Ürün Kodu | Ölçü (ExBxD) | Ürün Özellikleri | Koli Adedi | Birim Fiyatı |
| ÇP 1061 | 150x110x140 | IP54 | 16 | 322,00 ₺ |

ÇP 1042

| Buatlar | | | | |
|-----------|--------------|------------------|------------|--------------|
| Ürün Kodu | Ölçü (ExBxD) | Ürün Özellikleri | Koli Adedi | Birim Fiyatı |
| ÇP 1042 | 190x145x80 | IP65 | 10 | 278,00 ₺ |

ÇP 1062

| Buatlar - Derin | | | | |
|-----------------|--------------|------------------|------------|--------------|
| Ürün Kodu | Ölçü (ExBxD) | Ürün Özellikleri | Koli Adedi | Birim Fiyatı |
| ÇP 1062 | 190x145x140 | IP65 | 10 | 342,00 ₺ |

ÇP 1043

| Buatlar | | | | |
|-----------|--------------|------------------|------------|--------------|
| Ürün Kodu | Ölçü (ExBxD) | Ürün Özellikleri | Koli Adedi | Birim Fiyatı |
| ÇP 1043 | 250x200x90 | IP65 | 12 | 488,00 ₺ |

ÇP 1065

| Buatlar - Derin | | | | |
|-----------------|--------------|------------------|------------|--------------|
| Ürün Kodu | Ölçü (ExBxD) | Ürün Özellikleri | Koli Adedi | Birim Fiyatı |
| ÇP 1065 | 125x230x120 | IP54 | 15 | 310,00 ₺ |

ÇP 1044

| Buatlar | | | | |
|-----------|--------------|------------------|------------|--------------|
| Ürün Kodu | Ölçü (ExBxD) | Ürün Özellikleri | Koli Adedi | Birim Fiyatı |
| ÇP 1044 | 310x230x130 | IP65 | 6 | 678,00 ₺ |

ÇP 1063

| Buatlar - Derin | | | | |
|-----------------|--------------|------------------|------------|--------------|
| Ürün Kodu | Ölçü (ExBxD) | Ürün Özellikleri | Koli Adedi | Birim Fiyatı |
| ÇP 1063 | 250x200x160 | IP65 | 6 | 524,00 ₺ |

ÇP 1064

| Buatlar | | | | |
|-----------|--------------|------------------|------------|--------------|
| Ürün Kodu | Ölçü (ExBxD) | Ürün Özellikleri | Koli Adedi | Birim Fiyatı |
| ÇP 1064 | 310x230x180 | IP65 | 6 | 805,00 ₺ |

*Panolarımız, orijinal ABS ve PC hammaddelerden üretilmekte olup, ikincil veya geri dönüşüm malzemesi yer almamaktadır.

*Yüksek adetler doğrultusunda istenilen renklerde imal edilir.



ÇP 1047

| Buatlar | | | | |
|-----------|--------------|------------------|------------|--------------|
| Ürün Kodu | Ölçü (ExBxD) | Ürün Özellikleri | Koli Adedi | Birim Fiyatı |
| ÇP 1047 | 125x230x80 | IP54 | 16 | 282,00 ₺ |



ÇP 1048

| Buatlar | | | | |
|-----------|--------------|------------------|------------|--------------|
| Ürün Kodu | Ölçü (ExBxD) | Ürün Özellikleri | Koli Adedi | Birim Fiyatı |
| ÇP 1048 | 125x350x80 | IP54 | 20 | 395,00 ₺ |



ÇP 1049

| Buatlar | | | | |
|-----------|--------------|------------------|------------|--------------|
| Ürün Kodu | Ölçü (ExBxD) | Ürün Özellikleri | Koli Adedi | Birim Fiyatı |
| ÇP 1049 | 125x460x80 | IP54 | 8 | 502,00 ₺ |



| Montaj Plakası | | | | |
|----------------|----------------------------|-------------------|------------|--------------|
| Ürün Kodu | Buat Referans Ölçüsü (ExB) | Ürün Özellikleri | Koli Adedi | Birim Fiyatı |
| ÇP 2042 | 190x145 | 1 mm Galvaniz Sac | 10 | 138,00 ₺ |
| ÇP 2043 | 250x200 | 1 mm Galvaniz Sac | 10 | 201,00 ₺ |
| ÇP 2044 | 310x230 | 1 mm Galvaniz Sac | 10 | 310,00 ₺ |
| ÇP 2045 | 400x300 | 1 mm Galvaniz Sac | 10 | 512,00 ₺ |
| ÇP 2046 | 400x480 | 1 mm Galvaniz Sac | 5 | 633,00 ₺ |

*Panolarımız, orijinal ABS ve PC hammaddelerden üretilmekte olup, ikincil veya geri dönüşüm malzemesi yer almamaktadır.

*Yüksek adetler doğrultusunda istenilen renklerde imal edilir.



ÇP 1020

| Kendinden Kırmalı Buatlar | | | | |
|---------------------------|--------------|------------------|------------|--------------|
| Ürün Kodu | Ölçü (ExBxD) | Ürün Özellikleri | Koli Adedi | Birim Fiyatı |
| ÇP 1020 | 90x43x40 | Minibox IP55 | 456 | 73,00 ₺ |
| ÇP 1021 | 75x75x40 | Minibox IP55 | 280 | 76,00 ₺ |
| ÇP 1022 | 85x85x40 | Minibox IP55 | 224 | 92,00 ₺ |

ÇP 1251

| Kendinden Kırmalı Buatlar | | | | |
|---------------------------|--------------|------------------|------------|--------------|
| Ürün Kodu | Ölçü (ExBxD) | Ürün Özellikleri | Koli Adedi | Birim Fiyatı |
| ÇP 1251 | 150x110x70 | IP54 | 9 | 173,00 ₺ |

ÇP 1236

| Kendinden Kırmalı Buatlar | | | | |
|---------------------------|--------------|------------------|------------|--------------|
| Ürün Kodu | Ölçü (ExBxD) | Ürün Özellikleri | Koli Adedi | Birim Fiyatı |
| ÇP 1236 | Ø70x40 | IP44 | 60 | 53,00 ₺ |

ÇP 1232

| Kendinden Kırmalı Buatlar | | | | |
|---------------------------|--------------|------------------|------------|--------------|
| Ürün Kodu | Ölçü (ExBxD) | Ürün Özellikleri | Koli Adedi | Birim Fiyatı |
| ÇP 1232 | 150x150x70 | IP54 | 10 | 223,00 ₺ |

ÇP 1237

| Kendinden Kırmalı Buatlar | | | | |
|---------------------------|--------------|------------------|------------|--------------|
| Ürün Kodu | Ölçü (ExBxD) | Ürün Özellikleri | Koli Adedi | Birim Fiyatı |
| ÇP 1237 | Ø85x45 | IP44 | 40 | 63,00 ₺ |

ÇP 1252

| Kendinden Kırmalı Buatlar | | | | |
|---------------------------|--------------|------------------|------------|--------------|
| Ürün Kodu | Ölçü (ExBxD) | Ürün Özellikleri | Koli Adedi | Birim Fiyatı |
| ÇP 1252 | 190x145x80 | IP65 | 10 | 278,00 ₺ |

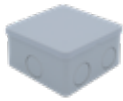
ÇP 1238

| Kendinden Kırmalı Buatlar | | | | |
|---------------------------|--------------|------------------|------------|--------------|
| Ürün Kodu | Ölçü (ExBxD) | Ürün Özellikleri | Koli Adedi | Birim Fiyatı |
| ÇP 1238 | 80x80x40 | IP44 | 40 | 58,00 ₺ |

ÇP 1253

| Kendinden Kırmalı Buatlar | | | | |
|---------------------------|--------------|------------------|------------|--------------|
| Ürün Kodu | Ölçü (ExBxD) | Ürün Özellikleri | Koli Adedi | Birim Fiyatı |
| ÇP 1253 | 250x200x90 | IP65 | 12 | 488,00 ₺ |

ÇP 1239

| Kendinden Kırmalı Buatlar | | | | |
|---------------------------|--------------|------------------|------------|--------------|
| Ürün Kodu | Ölçü (ExBxD) | Ürün Özellikleri | Koli Adedi | Birim Fiyatı |
| ÇP 1239 | 80x120x50 | IP54 | 22 | 92,00 ₺ |

ÇP 1254

| Kendinden Kırmalı Buatlar | | | | |
|---------------------------|--------------|------------------|------------|--------------|
| Ürün Kodu | Ölçü (ExBxD) | Ürün Özellikleri | Koli Adedi | Birim Fiyatı |
| ÇP 1254 | 310x230x130 | IP65 | 6 | 678,00 ₺ |

ÇP 1240

| Kendinden Kırmalı Buatlar | | | | |
|---------------------------|--------------|------------------|------------|--------------|
| Ürün Kodu | Ölçü (ExBxD) | Ürün Özellikleri | Koli Adedi | Birim Fiyatı |
| ÇP 1240 | 100x100x50 | IP54 | 18 | 115,00 ₺ |

ÇP 1263

| Kendinden Kırmalı Buatlar | | | | |
|---------------------------|--------------|------------------|------------|--------------|
| Ürün Kodu | Ölçü (ExBxD) | Ürün Özellikleri | Koli Adedi | Birim Fiyatı |
| ÇP 1259 | 80x120x120 | IP54 | 35 | 140,00 ₺ |
| ÇP 1260 | 100x100x120 | IP54 | 36 | 200,00 ₺ |
| ÇP 1261 | 150x110x140 | IP54 | 16 | 342,00 ₺ |
| ÇP 1262 | 190x145x140 | IP65 | 10 | 363,00 ₺ |
| ÇP 1263 | 250x200x160 | IP65 | 6 | 594,00 ₺ |
| ÇP 1264 | 310x230x180 | IP65 | 6 | 805,00 ₺ |

ÇP 1235

| Kendinden Kırmalı Buatlar | | | | |
|---------------------------|--------------|------------------|------------|--------------|
| Ürün Kodu | Ölçü (ExBxD) | Ürün Özellikleri | Koli Adedi | Birim Fiyatı |
| ÇP 1235 | 110x110x70 | IP54 | 10 | 133,00 ₺ |

*Panolarımız, orijinal ABS ve PC hammaddelerden üretilmekte olup, ikincil veya geri dönüşüm malzemesi yer almamaktadır.

*Yüksek adetler doğrultusunda istenilen renklerde imal edilir.



ÇP 1036

| Tıpalı Buatlar | | | | |
|----------------|--------------|------------------|------------|--------------|
| Ürün Kodu | Ölçü (ExBxD) | Ürün Özellikleri | Koli Adedi | Birim Fiyatı |
| ÇP 1036 | Ø70x40 | IP44 | 60 | 83,00 ₺ |



ÇP 1052

| Tıpalı Buatlar | | | | |
|----------------|--------------|------------------|------------|--------------|
| Ürün Kodu | Ölçü (ExBxD) | Ürün Özellikleri | Koli Adedi | Birim Fiyatı |
| ÇP 1052 | 190x145x80 | IP65 | 10 | 314,00 ₺ |



ÇP 1037

| Tıpalı Buatlar | | | | |
|----------------|--------------|------------------|------------|--------------|
| Ürün Kodu | Ölçü (ExBxD) | Ürün Özellikleri | Koli Adedi | Birim Fiyatı |
| ÇP 1037 | Ø85x45 | IP44 | 40 | 92,00 ₺ |



ÇP 1053

| Tıpalı Buatlar | | | | |
|----------------|--------------|------------------|------------|--------------|
| Ürün Kodu | Ölçü (ExBxD) | Ürün Özellikleri | Koli Adedi | Birim Fiyatı |
| ÇP 1053 | 250x200x90 | IP65 | 12 | 563,00 ₺ |



ÇP 1038

| Tıpalı Buatlar | | | | |
|----------------|--------------|------------------|------------|--------------|
| Ürün Kodu | Ölçü (ExBxD) | Ürün Özellikleri | Koli Adedi | Birim Fiyatı |
| ÇP 1038 | 80x80x40 | IP44 | 40 | 92,00 ₺ |



ÇP 1054

| Tıpalı Buatlar | | | | |
|----------------|--------------|------------------|------------|--------------|
| Ürün Kodu | Ölçü (ExBxD) | Ürün Özellikleri | Koli Adedi | Birim Fiyatı |
| ÇP 1054 | 310x230x130 | IP65 | 6 | 818,00 ₺ |



ÇP 1039

| Tıpalı Buatlar | | | | |
|----------------|--------------|------------------|------------|--------------|
| Ürün Kodu | Ölçü (ExBxD) | Ürün Özellikleri | Koli Adedi | Birim Fiyatı |
| ÇP 1039 | 80x120x50 | IP54 | 22 | 122,00 ₺ |



ÇP 1056

| Tıpalı Buatlar | | | | |
|----------------|--------------|------------------|------------|--------------|
| Ürün Kodu | Ölçü (ExBxD) | Ürün Özellikleri | Koli Adedi | Birim Fiyatı |
| ÇP 1056 | 400x480x130 | IP65 | 4 | 1.755,00 ₺ |



ÇP 1040

| Tıpalı Buatlar | | | | |
|----------------|--------------|------------------|------------|--------------|
| Ürün Kodu | Ölçü (ExBxD) | Ürün Özellikleri | Koli Adedi | Birim Fiyatı |
| ÇP 1040 | 100x100x50 | IP54 | 18 | 145,00 ₺ |



ÇP 1363

| Tıpalı Buatlar - Derin | | | | |
|------------------------|--------------|------------------|------------|--------------|
| Ürün Kodu | Ölçü (ExBxD) | Ürün Özellikleri | Koli Adedi | Birim Fiyatı |
| ÇP 1359 | 80x120x120 | IP54 | 35 | 164,00 ₺ |
| ÇP 1360 | 100x100x120 | IP54 | 36 | 228,00 ₺ |
| ÇP 1361 | 150x110x140 | IP54 | 16 | 415,00 ₺ |
| ÇP 1362 | 190x145x140 | IP65 | 10 | 452,00 ₺ |
| ÇP 1363 | 250x200x160 | IP65 | 6 | 654,00 ₺ |
| ÇP 1364 | 310x230x180 | IP65 | 6 | 887,00 ₺ |



ÇP 1055

| Tıpalı Buatlar | | | | |
|----------------|--------------|------------------|------------|--------------|
| Ürün Kodu | Ölçü (ExBxD) | Ürün Özellikleri | Koli Adedi | Birim Fiyatı |
| ÇP 1055 | 110x110x70 | IP54 | 12 | 168,00 ₺ |



ÇP 1051

| Tıpalı Buatlar | | | | |
|----------------|--------------|------------------|------------|--------------|
| Ürün Kodu | Ölçü (ExBxD) | Ürün Özellikleri | Koli Adedi | Birim Fiyatı |
| ÇP 1051 | 150x110x70 | IP54 | 9 | 213,00 ₺ |



ÇP 1072

| Tıpalı Buatlar | | | | |
|----------------|--------------|------------------|------------|--------------|
| Ürün Kodu | Ölçü (ExBxD) | Ürün Özellikleri | Koli Adedi | Birim Fiyatı |
| ÇP 1072 | 150x150x70 | IP54 | 10 | 261,00 ₺ |

| Montaj Plakası | | | | |
|----------------|----------------------------|-------------------|------------|--------------|
| Ürün Kodu | Buat Referans Ölçüsü (ExB) | Ürün Özellikleri | Koli Adedi | Birim Fiyatı |
| ÇP 2042 | 190x145 | 1 mm Galvaniz Sac | 10 | 138,00 ₺ |
| ÇP 2043 | 250x200 | 1 mm Galvaniz Sac | 10 | 201,00 ₺ |
| ÇP 2044 | 310x230 | 1 mm Galvaniz Sac | 10 | 310,00 ₺ |
| ÇP 2045 | 400x300 | 1 mm Galvaniz Sac | 10 | 512,00 ₺ |
| ÇP 2046 | 400x480 | 1 mm Galvaniz Sac | 5 | 633,00 ₺ |

*Panolarımız, orijinal ABS ve PC hammaddelerden üretilmekte olup, ikincil veya geri dönüşüm malzemesi yer almamaktadır.

*Yüksek adetler doğrultusunda istenilen renklerde imal edilir.



ÇP 1132

| Buatlar | | | | |
|-----------|--------------|------------------|------------|--------------|
| Ürün Kodu | Ölçü (ExBxD) | Ürün Özellikleri | Koli Adedi | Birim Fiyatı |
| ÇP 1132 | 150x150x70 | IP54 | 10 | 280,00 ₺ |

ÇP 1162

| Buatlar - Derin | | | | |
|-----------------|--------------|------------------|------------|--------------|
| Ürün Kodu | Ölçü (ExBxD) | Ürün Özellikleri | Koli Adedi | Birim Fiyatı |
| ÇP 1162 | 190x145x140 | IP65 | 10 | 483,00 ₺ |

ÇP 1141

| Buatlar | | | | |
|-----------|--------------|------------------|------------|--------------|
| Ürün Kodu | Ölçü (ExBxD) | Ürün Özellikleri | Koli Adedi | Birim Fiyatı |
| ÇP 1141 | 150x110x70 | IP54 | 10 | 235,00 ₺ |

ÇP 1163

| Buatlar - Derin | | | | |
|-----------------|--------------|------------------|------------|--------------|
| Ürün Kodu | Ölçü (ExBxD) | Ürün Özellikleri | Koli Adedi | Birim Fiyatı |
| ÇP 1163 | 250x200x160 | IP65 | 6 | 734,00 ₺ |

ÇP 1142

| Buatlar | | | | |
|-----------|--------------|------------------|------------|--------------|
| Ürün Kodu | Ölçü (ExBxD) | Ürün Özellikleri | Koli Adedi | Birim Fiyatı |
| ÇP 1142 | 190x145x80 | IP65 | 10 | 296,00 ₺ |

ÇP 1164

| Buatlar - Derin | | | | |
|-----------------|--------------|------------------|------------|--------------|
| Ürün Kodu | Ölçü (ExBxD) | Ürün Özellikleri | Koli Adedi | Birim Fiyatı |
| ÇP 1164 | 310x230x180 | IP65 | 6 | 947,00 ₺ |

ÇP 1143

| Buatlar | | | | |
|-----------|--------------|------------------|------------|--------------|
| Ürün Kodu | Ölçü (ExBxD) | Ürün Özellikleri | Koli Adedi | Birim Fiyatı |
| ÇP 1143 | 250x200x90 | IP65 | 12 | 571,00 ₺ |

ÇP 1237 Y

| Buatlar - Alev Yayımayan | | | | |
|--------------------------|--------------|------------------|------------|--------------|
| Ürün Kodu | Ölçü (ExBxD) | Ürün Özellikleri | Koli Adedi | Birim Fiyatı |
| ÇP 1237 Y | Ø85x45 | IP44 | 40 | 107,00 ₺ |

ÇP 1144

| Buatlar | | | | |
|-----------|--------------|------------------|------------|--------------|
| Ürün Kodu | Ölçü (ExBxD) | Ürün Özellikleri | Koli Adedi | Birim Fiyatı |
| ÇP 1144 | 310x230x130 | IP65 | 6 | 830,00 ₺ |

ÇP 1238 Y

| Buatlar - Alev Yayımayan | | | | |
|--------------------------|--------------|------------------|------------|--------------|
| Ürün Kodu | Ölçü (ExBxD) | Ürün Özellikleri | Koli Adedi | Birim Fiyatı |
| ÇP 1238 Y | 80x80x40 | IP44 | 40 | 112,00 ₺ |

ÇP 1145

| Buatlar | | | | |
|-----------|--------------|------------------|------------|--------------|
| Ürün Kodu | Ölçü (ExBxD) | Ürün Özellikleri | Koli Adedi | Birim Fiyatı |
| ÇP 1145 | 400x300x130 | IP65 | 6 | 1.314,00 ₺ |

ÇP 1035 Y

| Buatlar - Alev Yayımayan | | | | |
|--------------------------|--------------|------------------|------------|--------------|
| Ürün Kodu | Ölçü (ExBxD) | Ürün Özellikleri | Koli Adedi | Birim Fiyatı |
| ÇP 1035 Y | 110x110x70 | IP54 | 12 | 256,00 ₺ |

ÇP 1146

| Buatlar | | | | |
|-----------|--------------|------------------|------------|--------------|
| Ürün Kodu | Ölçü (ExBxD) | Ürün Özellikleri | Koli Adedi | Birim Fiyatı |
| ÇP 1146 | 400x480x130 | IP65 | 4 | 1.868,00 ₺ |

ÇP 1041 Y

| Buatlar - Alev Yayımayan | | | | |
|--------------------------|--------------|------------------|------------|--------------|
| Ürün Kodu | Ölçü (ExBxD) | Ürün Özellikleri | Koli Adedi | Birim Fiyatı |
| ÇP 1041 Y | 150x110x70 | IP54 | 9 | 494,00 ₺ |

ÇP 1161

| Buatlar - Derin | | | | |
|-----------------|--------------|------------------|------------|--------------|
| Ürün Kodu | Ölçü (ExBxD) | Ürün Özellikleri | Koli Adedi | Birim Fiyatı |
| ÇP 1161 | 150x110x140 | IP54 | 16 | 384,00 ₺ |

ÇP 1042 Y

| Buatlar - Alev Yayımayan | | | | |
|--------------------------|--------------|------------------|------------|--------------|
| Ürün Kodu | Ölçü (ExBxD) | Ürün Özellikleri | Koli Adedi | Birim Fiyatı |
| ÇP 1042 Y | 190x145x80 | IP65 | 10 | 715,00 ₺ |

*Panolarımız, orijinal ABS ve PC hammaddelerden üretilmekte olup, ikincil veya geri dönüşüm malzemesi yer almamaktadır.

*Yüksek adetler doğrultusunda istenilen renklerde imal edilir.



ÇP 1043 Y

| Buatlar - Alev Yaymayan | | | | |
|-------------------------|--------------|------------------|------------|--------------|
| Ürün Kodu | Ölçü (ExBxD) | Ürün Özellikleri | Koli Adedi | Birim Fiyatı |
| ÇP 1043 Y | 250x200x90 | IP65 | 12 | 1.031,00 ₺ |



ÇP 1453

| Kendinden Kırmalı Buatlar | | | | |
|---------------------------|--------------|------------------|------------|--------------|
| Ürün Kodu | Ölçü (ExBxD) | Ürün Özellikleri | Koli Adedi | Birim Fiyatı |
| ÇP 1453 | 250x200x90 | IP65 | 12 | 571,00 ₺ |



ÇP 1044 Y

| Buatlar - Alev Yaymayan | | | | |
|-------------------------|--------------|------------------|------------|--------------|
| Ürün Kodu | Ölçü (ExBxD) | Ürün Özellikleri | Koli Adedi | Birim Fiyatı |
| ÇP 1044 Y | 310x230x130 | IP65 | 6 | 1.118,00 ₺ |



ÇP 1454

| Kendinden Kırmalı Buatlar | | | | |
|---------------------------|--------------|------------------|------------|--------------|
| Ürün Kodu | Ölçü (ExBxD) | Ürün Özellikleri | Koli Adedi | Birim Fiyatı |
| ÇP 1454 | 310x230x130 | IP65 | 6 | 830,00 ₺ |



ÇP 1065 Y

| Buatlar - Alev Yaymayan | | | | |
|-------------------------|--------------|------------------|------------|--------------|
| Ürün Kodu | Ölçü (ExBxD) | Ürün Özellikleri | Koli Adedi | Birim Fiyatı |
| ÇP 1065 Y | 125x230x120 | IP54 | 15 | 656,00 ₺ |



ÇP 1471

| Kendinden Kırmalı Buatlar | | | | |
|---------------------------|--------------|------------------|------------|--------------|
| Ürün Kodu | Ölçü (ExBxD) | Ürün Özellikleri | Koli Adedi | Birim Fiyatı |
| ÇP 1471 | 150x110x140 | IP54 | 16 | 384,00 ₺ |



ÇP 1047 Y

| Buatlar - Alev Yaymayan | | | | |
|-------------------------|--------------|------------------|------------|--------------|
| Ürün Kodu | Ölçü (ExBxD) | Ürün Özellikleri | Koli Adedi | Birim Fiyatı |
| ÇP 1047 Y | 125x230x80 | IP54 | 16 | 559,00 ₺ |



ÇP 1472

| Kendinden Kırmalı Buatlar | | | | |
|---------------------------|--------------|------------------|------------|--------------|
| Ürün Kodu | Ölçü (ExBxD) | Ürün Özellikleri | Koli Adedi | Birim Fiyatı |
| ÇP 1472 | 190x145x140 | IP65 | 10 | 483,00 ₺ |



ÇP 1451

| Kendinden Kırmalı Buatlar | | | | |
|---------------------------|--------------|------------------|------------|--------------|
| Ürün Kodu | Ölçü (ExBxD) | Ürün Özellikleri | Koli Adedi | Birim Fiyatı |
| ÇP 1451 | 150x110x70 | IP54 | 9 | 231,00 ₺ |



ÇP 1473

| Kendinden Kırmalı Buatlar | | | | |
|---------------------------|--------------|------------------|------------|--------------|
| Ürün Kodu | Ölçü (ExBxD) | Ürün Özellikleri | Koli Adedi | Birim Fiyatı |
| ÇP 1473 | 250x200x160 | IP65 | 6 | 736,00 ₺ |



ÇP 1432

| Kendinden Kırmalı Buatlar | | | | |
|---------------------------|--------------|------------------|------------|--------------|
| Ürün Kodu | Ölçü (ExBxD) | Ürün Özellikleri | Koli Adedi | Birim Fiyatı |
| ÇP 1432 | 150x150x70 | IP54 | 10 | 280,00 ₺ |



ÇP 1474

| Kendinden Kırmalı Buatlar | | | | |
|---------------------------|--------------|------------------|------------|--------------|
| Ürün Kodu | Ölçü (ExBxD) | Ürün Özellikleri | Koli Adedi | Birim Fiyatı |
| ÇP 1474 | 310x230x180 | IP65 | 6 | 947,00 ₺ |



ÇP 1452

| Kendinden Kırmalı Buatlar | | | | |
|---------------------------|--------------|------------------|------------|--------------|
| Ürün Kodu | Ölçü (ExBxD) | Ürün Özellikleri | Koli Adedi | Birim Fiyatı |
| ÇP 1452 | 190x145x80 | IP65 | 10 | 296,00 ₺ |



| Montaj Plakası | | | | |
|----------------|----------------------------|-------------------|------------|--------------|
| Ürün Kodu | Buat Referans Ölçüsü (ExB) | Ürün Özellikleri | Koli Adedi | Birim Fiyatı |
| ÇP 2042 | 190x145 | 1 mm Galvaniz Sac | 10 | 138,00 ₺ |
| ÇP 2043 | 250x200 | 1 mm Galvaniz Sac | 10 | 201,00 ₺ |
| ÇP 2044 | 310x230 | 1 mm Galvaniz Sac | 10 | 310,00 ₺ |
| ÇP 2045 | 400x300 | 1 mm Galvaniz Sac | 10 | 512,00 ₺ |

*Panolarımız, orijinal ABS ve PC hammaddelerden üretilmekte olup, ikincil veya geri dönüşüm malzemesi yer almamaktadır.

*Yüksek adetler doğrultusunda istenilen renklerde imal edilir.



Sıva Altı + Tıpalı Sıva Üstü Şeffaf Buatlar

► ABS ve POLİKARBON
KUTULAR



ÇP 1151

| Tıpalı Buatlar | | | | |
|----------------|--------------|------------------|------------|--------------|
| Ürün Kodu | Ölçü (ExBxD) | Ürün Özellikleri | Koli Adedi | Birim Fiyatı |
| ÇP 1151 | 150x110x70 | IP54 | 9 | 264,00 ₺ |



ÇP 1172

| Tıpalı Buatlar | | | | |
|----------------|--------------|------------------|------------|--------------|
| Ürün Kodu | Ölçü (ExBxD) | Ürün Özellikleri | Koli Adedi | Birim Fiyatı |
| ÇP 1172 | 150x150x70 | IP54 | 10 | 311,00 ₺ |



ÇP 1152

| Tıpalı Buatlar | | | | |
|----------------|--------------|------------------|------------|--------------|
| Ürün Kodu | Ölçü (ExBxD) | Ürün Özellikleri | Koli Adedi | Birim Fiyatı |
| ÇP 1152 | 190x145x80 | IP65 | 10 | 328,00 ₺ |



ÇP 1153

| Tıpalı Buatlar | | | | |
|----------------|--------------|------------------|------------|--------------|
| Ürün Kodu | Ölçü (ExBxD) | Ürün Özellikleri | Koli Adedi | Birim Fiyatı |
| ÇP 1153 | 250x200x90 | IP65 | 12 | 601,00 ₺ |



ÇP 1154

| Tıpalı Buatlar | | | | |
|----------------|--------------|------------------|------------|--------------|
| Ürün Kodu | Ölçü (ExBxD) | Ürün Özellikleri | Koli Adedi | Birim Fiyatı |
| ÇP 1154 | 310x230x130 | IP65 | 6 | 936,00 ₺ |



ÇP 1156

| Tıpalı Buatlar | | | | |
|----------------|--------------|------------------|------------|--------------|
| Ürün Kodu | Ölçü (ExBxD) | Ürün Özellikleri | Koli Adedi | Birim Fiyatı |
| ÇP 1156 | 400x480x130 | IP65 | 4 | 1.941,00 ₺ |



ÇP 1461

| Tıpalı Buatlar | | | | |
|----------------|--------------|------------------|------------|--------------|
| Ürün Kodu | Ölçü (ExBxD) | Ürün Özellikleri | Koli Adedi | Birim Fiyatı |
| ÇP 1461 | 150x110x140 | IP54 | 16 | 403,00 ₺ |



ÇP 1462

| Tıpalı Buatlar | | | | |
|----------------|--------------|------------------|------------|--------------|
| Ürün Kodu | Ölçü (ExBxD) | Ürün Özellikleri | Koli Adedi | Birim Fiyatı |
| ÇP 1462 | 190x145x140 | IP65 | 10 | 513,00 ₺ |



ÇP 1463

| Tıpalı Buatlar | | | | |
|----------------|--------------|------------------|------------|--------------|
| Ürün Kodu | Ölçü (ExBxD) | Ürün Özellikleri | Koli Adedi | Birim Fiyatı |
| ÇP 1463 | 250x200x160 | IP65 | 6 | 762,00 ₺ |



ÇP 1801

| Tıpalı Buatlar | | | | |
|----------------|--------------|------------------|------------|--------------|
| Ürün Kodu | Ölçü (ExBxD) | Ürün Özellikleri | Koli Adedi | Birim Fiyatı |
| ÇP 1464 | 310x230x180 | IP65 | 6 | 1.005,00 ₺ |



ÇP 1801

| Sıva Altı Buatlar | | | | |
|-------------------|--------------|------------------|------------|--------------|
| Ürün Kodu | Ölçü (ExBxD) | Ürün Özellikleri | Koli Adedi | Birim Fiyatı |
| ÇP 1801 | 85x85x45 | IP40 | 96 | 42,00 ₺ |



ÇP 1802

| Sıva Altı Buatlar | | | | |
|-------------------|--------------|------------------|------------|--------------|
| Ürün Kodu | Ölçü (ExBxD) | Ürün Özellikleri | Koli Adedi | Birim Fiyatı |
| ÇP 1802 | 100x100x45 | IP40 | 76 | 73,00 ₺ |



ÇP 1803

| Sıva Altı Buatlar | | | | |
|-------------------|--------------|------------------|------------|--------------|
| Ürün Kodu | Ölçü (ExBxD) | Ürün Özellikleri | Koli Adedi | Birim Fiyatı |
| ÇP 1803 | 130x130x55 | IP40 | 37 | 86,00 ₺ |



ÇP 1804

| Sıva Altı Buatlar | | | | |
|-------------------|--------------|------------------|------------|--------------|
| Ürün Kodu | Ölçü (ExBxD) | Ürün Özellikleri | Koli Adedi | Birim Fiyatı |
| ÇP 1804 | 160x160x65 | IP40 | 20 | 125,00 ₺ |



ÇP 1805

| Sıva Altı Buatlar | | | | |
|-------------------|--------------|------------------|------------|--------------|
| Ürün Kodu | Ölçü (ExBxD) | Ürün Özellikleri | Koli Adedi | Birim Fiyatı |
| ÇP 1805 | 200x200x70 | IP40 | 12 | 173,00 ₺ |



ÇP 1806

| Sıva Altı Buatlar | | | | |
|-------------------|--------------|------------------|------------|--------------|
| Ürün Kodu | Ölçü (ExBxD) | Ürün Özellikleri | Koli Adedi | Birim Fiyatı |
| ÇP 1806 | 192x152x70 | IP40 | 40 | 165,00 ₺ |



ÇP 1807

| Sıva Altı Buatlar | | | | |
|-------------------|--------------|------------------|------------|--------------|
| Ürün Kodu | Ölçü (ExBxD) | Ürün Özellikleri | Koli Adedi | Birim Fiyatı |
| ÇP 1807 | 294x152x70 | IP40 | 30 | 340,00 ₺ |



ÇP 1808

| Sıva Altı Buatlar | | | | |
|-------------------|--------------|------------------|------------|--------------|
| Ürün Kodu | Ölçü (ExBxD) | Ürün Özellikleri | Koli Adedi | Birim Fiyatı |
| ÇP 1808 | 392x152x70 | IP40 | 30 | 490,00 ₺ |

*Panolarımız, orijinal ABS ve PC hammaddelerden üretilmekte olup, ikincil veya geri dönüşüm malzemesi yer almamaktadır.



CP 6009



CP 6013

CP 6017

Kombinasyon Kutuları Açılı Model Sigortalı Klemensli

| Ürün Kodu | Ölçü (ExBxD) | Ürün Özellikleri | Koli Adedi | Birim Fiyatı |
|-----------|--------------|-----------------------------|------------|--------------|
| CP 6000 | 130x240x105 | 6 Sigorta Takılabilir (Boş) | 14 | 505,00 ₺ |

Kombinasyon Kutuları Açılı Model Sigortalı Klemensli

| Ürün Kodu | Ölçü (ExBxD) | Ürün Özellikleri | Koli Adedi | Birim Fiyatı |
|-----------|--------------|------------------------------|------------|--------------|
| CP 6001 | 230x300x115 | 11 Sigorta Takılabilir (Boş) | 6 | 815,00 ₺ |

Kombinasyon Kutuları Düz Model Sigortalı Klemensli

| Ürün Kodu | Ölçü (ExBxD) | Ürün Özellikleri | Koli Adedi | Birim Fiyatı |
|-----------|--------------|-----------------------------|------------|--------------|
| CP 6004 | 130x240x100 | 6 Sigorta Takılabilir (Boş) | 14 | 505,00 ₺ |

Kombinasyon Kutuları Düz Model Sigortalı Klemensli

| Ürün Kodu | Ölçü (ExBxD) | Ürün Özellikleri | Koli Adedi | Birim Fiyatı |
|-----------|--------------|-----------------------------|------------|--------------|
| CP 6005 | 180x360x115 | 6 Sigorta Takılabilir (Boş) | 7 | 815,00 ₺ |

Kombinasyon Kutuları Düz Model Sigortalı Klemensli

| Ürün Kodu | Ölçü (ExBxD) | Ürün Özellikleri | Koli Adedi | Birim Fiyatı |
|-----------|--------------|------------------------------|------------|--------------|
| CP 6008 | 250x360x125 | 12 Sigorta Takılabilir (Boş) | 4 | 2.980,00 ₺ |
| CP 6009 | 330x685x155 | 32 Sigorta Takılabilir (Boş) | 1 | 6.470,00 ₺ |

Kombinasyon Kutuları Düz Model Sigortalı Klemensli

| Ürün Kodu | Ölçü (ExBxD) | Ürün Özellikleri | Koli Adedi | Birim Fiyatı |
|-----------|--------------|------------------------------|------------|--------------|
| CP 6006 | 230x300x115 | 11 Sigorta Takılabilir (Boş) | 6 | 815,00 ₺ |

Kombinasyon Kutuları Düz Model Sigortalı Klemensli

| Ürün Kodu | Ölçü (ExBxD) | Ürün Özellikleri | Koli Adedi | Birim Fiyatı |
|-----------|--------------|------------------------------|------------|--------------|
| CP 6007 | 335x520x155 | 16 Sigorta Takılabilir (Boş) | 2 | 2.825,00 ₺ |

Kombinasyon Kutuları Düz Model Sigortalı Klemensli

| Ürün Kodu | Ölçü (ExBxD) | Ürün Özellikleri | Koli Adedi | Birim Fiyatı |
|-----------|--------------|------------------------------|------------|--------------|
| CP 6010 | 335x330x155 | 16 Sigorta Takılabilir (Boş) | 1 | 2.100,00 ₺ |

Kombinasyon Kutuları Düz Model Sigortalı Klemensli

| Ürün Kodu | Ölçü (ExBxD) | Ürün Özellikleri | Koli Adedi | Birim Fiyatı |
|-----------|--------------|-----------------------------|------------|--------------|
| CP 6011 | 130x350x105 | 6 Sigorta Takılabilir (Boş) | 10 | 745,00 ₺ |

Kombinasyon Kutuları Düz Model Sigortalı Klemensli

| Ürün Kodu | Ölçü (ExBxD) | Ürün Özellikleri | Koli Adedi | Birim Fiyatı |
|-----------|--------------|-----------------------------|------------|--------------|
| CP 6012 | 130x460x105 | 6 Sigorta Takılabilir (Boş) | 8 | 760,00 ₺ |

Fonksiyonel Kutu

| Ürün Kodu | Ölçü (ExBxD) | Ürün Özellikleri | Koli Adedi | Birim Fiyatı |
|-----------|--------------|---|------------|--------------|
| CP 6013 | 335x520x155 | Opak Kapaklı 16 Sigorta Takılabilir (Boş) | 2 | 2.785,00 ₺ |
| CP 6017 | 335x520x155 | Şeffaf Kapaklı 16 Sigorta Takılabilir (Boş) | 2 | 3.045,00 ₺ |

*Panolarımız, orijinal ABS ve PC hammaddelerden üretilmekte olup, ikincil veya geri dönüşüm malzemesi yer almamaktadır.



ÇP 035

ÇP 6007-1
ÇP 6007-1T

ÇP 6010-1
ÇP 6010-1T

ÇP 6020

ÇP 6024

ÇP 6902
ÇP 6901

Seyyar Şantiye Aydınlatması

| Ürün Kodu | Ürün Özellikleri | Birim Fiyatı |
|-----------|------------------|--------------|
| ÇP 035 | 50W - 3000K | 7.510,00 ₺ |

Seyyar Şantiye Panoları

| Ürün Kodu | Ürün Özellikleri | | Birim Fiyatı |
|------------|--|------------------------------|--------------|
| ÇP 6007-1 | Seyyar Büyük Şantiye Panosu Tekerleksiz | Boş | 3.625,00 ₺ |
| ÇP 6007-1T | Seyyar Büyük Şantiye Panosu Tekerlekli ve Kablo Makaralı | Kablo Makarası Trifaze Fişli | 7.245,00 ₺ |
| ÇP 6010-1 | Seyyar Küçük Şantiye Panosu Tekerleksiz | Boş | 3.365,00 ₺ |
| ÇP 6010-1T | Seyyar Küçük Şantiye Panosu Tekerlekli Kablo Makaralı | Kablo Makarası Trifaze Fişli | 6.470,00 ₺ |

Kombinasyon Kutuları Açılı Model Montajlı IP54

| Ürün Kodu | Ölçü (ExBxD) | Ürün Özellikleri | Birim Fiyatı |
|-----------|--------------|--|--------------|
| ÇP 6020 | 130x240x105 | Makine Prizi 3x25 ön+Pano Prizi 1x16 yan (2) | 1.180,00 ₺ |
| ÇP 6021 | 130x240x105 | Makine Prizi 5x16 ön+Pano Prizi 1x16 yan (2) | 1.530,00 ₺ |
| ÇP 6022 | 130x240x105 | Makine Prizi 5x32 ön+Pano Prizi 1x16 yan (2) | 1.780,00 ₺ |

*ÇP 6021 ve ÇP 6022 Kombinasyon kutularında trifaze prizler Legrand markadır.

Kombinasyon Kutuları Açılı Model Montajlı IP54

| Ürün Kodu | Ölçü (ExBxD) | Ürün Özellikleri | Birim Fiyatı |
|-----------|--------------|---|--------------|
| ÇP 6023 | 230x300x115 | Makine Prizi 3x25 ön (2) +Pano Prizi 1x16 yan (2) | 1.850,00 ₺ |
| ÇP 6024 | 230x300x115 | Makine Prizi 5x32 ön (2) +Pano Prizi 1x16 yan (2) | 2.590,00 ₺ |
| ÇP 6024-1 | 230x300x115 | Makine Prizi 5x16 ön (2)+Pano Prizi 1x16 yan (2) | 2.500,00 ₺ |
| ÇP 6025 | 230x300x115 | Makine Prizi 3x25 ön (2)+Pano Prizi 1x16 yan (4) | 2.140,00 ₺ |
| ÇP 6026 | 230x300x115 | Makine Prizi 5x32 ön (2)+Pano Prizi 1x16 yan (4) | 2.750,00 ₺ |

*ÇP 6024 ve ÇP 6026 Kombinasyon kutularında trifaze prizler Legrand markadır.

Monofaze Prizler

| Ürün Kodu | Ürün Özellikleri | Koli Adedi | Birim Fiyatı |
|-----------|------------------------------|------------|--------------|
| ÇP 6901 | 1x16 Pano Prizi (16A) Mavi | 40 | 150,00 ₺ |
| ÇP 6902 | 1x16 Makine Prizi (16A) Mavi | 35 | 165,00 ₺ |

Trifaze Prizler

| Ürün Kodu | Ürün Özellikleri | Koli Adedi | Birim Fiyatı |
|-----------|-------------------|------------|--------------|
| ÇP 6903 | 3x25 Trifaze Priz | 20 | 260,00 ₺ |

*Panolarımız, orijinal ABS ve PC hammaddelerden üretilmekte olup, ikincil veya geri dönüşüm malzemesi yer almamaktadır.



CPBenefit Serisi

47 yıllık tecrübemiz ile sektörün ihtiyaçlarını baz alarak AR-GE ve ÜR-GE çalışmaları neticesinde ortaya çıkan marka patentli ürünümüz EKONOMİK FİYAT ve tüm avantajlarıyla sizlerle...



- * Şık Tasarım
- * Transparan Kapak
- * Ergonomik Tasarım
- * Sıva altı ve Sıva üstü montaj kolaylığı
- * Sigorta kutularımızın camları PC hammaddeden üretilmiştir, Kırılmaz



CPBenefit Serisi



CP 11945

CP 11905

| Sıva Üstü Plastik Sigorta Kutuları Klemensli | | | | |
|--|--------------|-----------------------------|------------|--------------|
| Ürün Kodu | Ölçü (ExBxD) | Ürün Özellikleri | Koli Adedi | Birim Fiyatı |
| CP 11905 | 150x180x90 | 1x5'li Sigorta Kutusu | 24 | 310,00 ₺ |
| CP 11908 | 200x180x90 | 1x8'li Sigorta Kutusu | 24 | 395,00 ₺ |
| CP 11912 | 275x190x90 | 1x12'li Sigorta Kutusu | 12 | 555,00 ₺ |
| CP 11924 | 275x350x90 | 24'lü (2x12) Sigorta Kutusu | 12 | 900,00 ₺ |
| CP 11945 | 330x465x100 | 45'li (3x15) Sigorta Kutusu | 10 | 1.350,00 ₺ |

*Tüm sigorta kutularımızın camları PC hammaddeden üretilmiştir.



CP 1924

| Sıva Altı Plastik Sigorta Kutuları Klemensli | | | | |
|--|--------------|-----------------------------|------------|--------------|
| Ürün Kodu | Ölçü (ExBxD) | Ürün Özellikleri | Koli Adedi | Birim Fiyatı |
| CP 1905 | 127x150x75 | 5'li Sigorta Kutusu | 24 | 295,00 ₺ |
| CP 1908 | 220x180x75 | 8'li Sigorta Kutusu | 24 | 370,00 ₺ |
| CP 1912 | 310x185x75 | 12'li Sigorta Kutusu | 12 | 555,00 ₺ |
| CP 1924 | 310x330x85 | 24'lü (2x12) Sigorta Kutusu | 12 | 900,00 ₺ |
| CP 1936 | 310x470x90 | 36'li (3x12) Sigorta Kutusu | 10 | 1.350,00 ₺ |

*Tüm sigorta kutularımızın camları PC hammaddeden üretilmiştir.



| Sıva Üstü Mühürlü V Otomat Kutuları | | | | |
|-------------------------------------|--------------|-----------------------|------------|--------------|
| Ürün Kodu | Ölçü (ExBxD) | Ürün Özellikleri | Koli Adedi | Birim Fiyatı |
| CP 01011 | 3x14x6 | 1'li Sigorta Kutusu | 150 | 46,00 ₺ |
| CP 01012 | 5x14x6 | 1/2'li Sigorta Kutusu | 100 | 54,00 ₺ |
| CP 01034 | 8x14x6 | 3/4'li Sigorta Kutusu | 56 | 77,00 ₺ |
| CP 01035 | 12x14x6 | 4/8'li Sigorta Kutusu | 28 | 146,00 ₺ |

| Sıva Üstü Şeffaf Sigorta Kutusu | | | | |
|---------------------------------|--------------|-----------------------------|------------|--------------|
| Ürün Kodu | Ölçü (ExBxD) | Ürün Özellikleri | Koli Adedi | Birim Fiyatı |
| CP 2945 | 335x520x135 | 45'li (15x3) Sigorta Kutusu | 1 | 2.135,00 ₺ |

*Panolarımız, orijinal ABS ve PC hammaddelerden üretilmekte olup, ikincil veya geri dönüşüm malzemesi yer almamaktadır.

**Yüksek kalitesi ile sektörde ve Avrupa'da
fark yaratan yeni nesil sigorta kutuları...**



- * IP 40 koruma sınıfı
- * Sıva altı montaj kolaylığı
- * Geniş hacim ile kolay kullanım
- * Opak, seffaf ve siyah kapak seçenekleri ile
- * Zayıf akımla ilgili parçalar opsiyoneldir



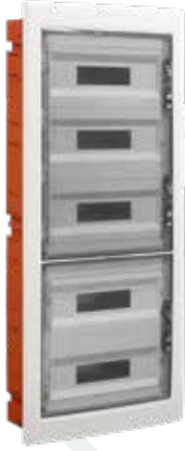

ÇP 10990

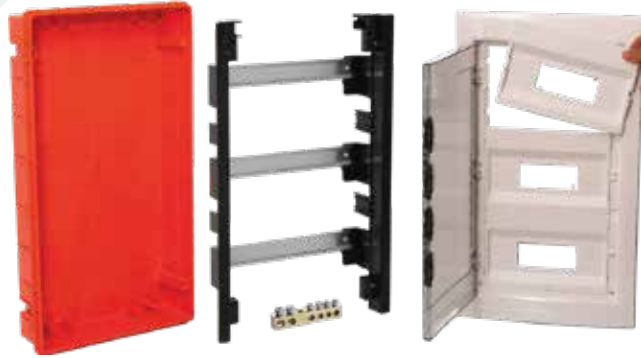

*Tüm sigorta kutularımızın camları PC hammaddeden üretilmiştir.
KIRILMAZ.

Şeffaf Kapaklı Plastik Gövdeli Sigorta Kutuları IP 40 (Sıva Altı)

| Ürün Kodu | Ürün Özellikleri | Ölçü (ExBxD) | Koli Adedi | Birim Fiyatı |
|------------|---|--------------|------------|--------------|
| ÇP 10908 | 8'li Sigorta Kutusu - Klemensli | 219x184x89 | 20 | 515,00 ₺ |
| ÇP 10912 | 12'li Sigorta Kutusu - Klemensli | 305x237x80 | 12 | 680,00 ₺ |
| ÇP 10918 | 18'li Sigorta Kutusu - Klemensli | 440x273x85 | 10 | 1.060,00 ₺ |
| ÇP 10924-1 | 24'lü (12x2) Sigorta Kutusu - Sabit Perdeli | 305x330x85 | 10 | 1.315,00 ₺ |
| ÇP 10924 | 24'lü (12x2) Sigorta Kutusu - Klemensli | 305x394x85 | 10 | 1.385,00 ₺ |
| ÇP 10936 | 36'lı (12x3) Sigorta Kutusu - Klemensli | 305x544x87 | 10 | 2.355,00 ₺ |
| ÇP 10936-1 | 36'lı (18x2) Sigorta Kutusu - Klemensli | 440x480x85 | 10 | 2.410,00 ₺ |
| ÇP 10954 | 54'lü (18x3) Sigorta Kutusu | 440x654x95 | 4 | 3.920,00 ₺ |
| ÇP 10972 | 72'li (18x4) Sigorta Kutusu | 440x855x95 | 4 | 4.930,00 ₺ |
| ÇP 10990 | 90'lı (18x5) Sigorta Kutusu | 440x1030x95 | 1 | 5.455,00 ₺ |

Opak Kapaklı Plastik Gövdeli Sigorta Kutuları IP 40 (Sıva Altı)

| Ürün Kodu | Ürün Özellikleri | Ölçü (ExBxD) | Koli Adedi | Birim Fiyatı |
|------------|---|--------------|------------|--------------|
| ÇP 12908 | 8'li Sigorta Kutusu - Klemensli | 219x184x89 | 20 | 700,00 ₺ |
| ÇP 12912 | 12'li Sigorta Kutusu - Klemensli | 305x237x80 | 12 | 985,00 ₺ |
| ÇP 12918 | 18'li Sigorta Kutusu - Klemensli | 440x273x85 | 10 | 1.400,00 ₺ |
| ÇP 12924-1 | 24'lü (12x2) Sigorta Kutusu - Sabit Perdeli | 305x330x85 | 10 | 1.675,00 ₺ |
| ÇP 12924 | 24'lü (12x2) Sigorta Kutusu - Klemensli | 305x394x85 | 10 | 1.745,00 ₺ |
| ÇP 12936 | 36'lı (12x3) Sigorta Kutusu - Klemensli | 305x544x87 | 10 | 2.445,00 ₺ |
| ÇP 12936-1 | 36'lı (18x2) Sigorta Kutusu - Klemensli | 440x480x85 | 10 | 2.515,00 ₺ |
| ÇP 12954 | 54'lü (18x3) Sigorta Kutusu | 440x654x95 | 4 | 3.975,00 ₺ |
| ÇP 12972 | 72'li (18x4) Sigorta Kutusu | 440x855x95 | 4 | 5.100,00 ₺ |
| ÇP 12990 | 90'lı (18x5) Sigorta Kutusu | 440x1030x95 | 1 | 6.375,00 ₺ |

Siyah Kapaklı Plastik Gövdeli Sigorta Kutuları IP 40 (Sıva Altı)

| Ürün Kodu | Ürün Özellikleri | Ölçü (ExBxD) | Koli Adedi | Birim Fiyatı |
|--------------|---|--------------|------------|--------------|
| ÇP 12908 B | 8'li Sigorta Kutusu - Klemensli | 219x184x89 | 20 | 700,00 ₺ |
| ÇP 12912 B | 12'li Sigorta Kutusu - Klemensli | 305x237x80 | 12 | 985,00 ₺ |
| ÇP 12918 B | 18'li Sigorta Kutusu - Klemensli | 440x273x85 | 10 | 1.400,00 ₺ |
| ÇP 12924-1 B | 24'lü (12x2) Sigorta Kutusu - Sabit Perdeli | 305x330x85 | 10 | 1.675,00 ₺ |
| ÇP 12924 B | 24'lü (12x2) Sigorta Kutusu - Klemensli | 305x394x85 | 10 | 1.745,00 ₺ |
| ÇP 12936 B | 36'lı (12x3) Sigorta Kutusu - Klemensli | 305x544x87 | 10 | 2.445,00 ₺ |
| ÇP 12936-1 B | 36'lı (18x2) Sigorta Kutusu - Klemensli | 440x480x85 | 10 | 2.515,00 ₺ |
| ÇP 12954 B | 54'lü (18x3) Sigorta Kutusu | 440x654x95 | 4 | 3.975,00 ₺ |
| ÇP 12972 B | 72'li (18x4) Sigorta Kutusu | 440x855x95 | 4 | 5.100,00 ₺ |

*Panolarımız, orijinal ABS ve PC hammaddelerden üretilmekte olup, ikincil veya geri dönüşüm malzemesi yer almamaktadır.

Şeffaf Kapaklı/Opak Kapaklı Plastik Kasalı Sigorta Kutuları IP 40



ÇP 10936-1-P1
Şeffaf Kapaklı, Plastik Kasalı 18'li
(18x1)+Zayıf Akım Bölmeli

Ölçü : 440x480x85
Koli Adet : 10
Birim Fiyatı : 2.635,00 ₺

• Plastik Kasalı



ÇP 10936-P1
Şeffaf Kapaklı, Plastik Kasalı 24'lü
(12x2)+Zayıf Akım Bölmeli

Ölçü : 305x544x87
Koli Adet : 10
Birim Fiyatı : 2.580,00 ₺

• Plastik Kasalı



ÇP 10954-P1
Şeffaf Kapaklı, Plastik Kasalı 36'li
(18x2)+Zayıf Akım Bölmeli

Ölçü : 440x654x95
Koli Adet : 4
Birim Fiyatı : 3.980,00 ₺

• Plastik Kasalı



ÇP 10972-P1
Şeffaf Kapaklı, Plastik Kasalı 54'lü
(18x3)+Zayıf Akım Bölmeli

Ölçü : 440x855x95
Koli Adet : 4
Birim Fiyatı : 4.990,00 ₺

• Plastik Kasalı



ÇP 14972-P1
Opak Şeffaf, Plastik Kasalı 54'lü
(18x3)+Zayıf Akım Bölmeli

Ölçü : 440x855x95
Koli Adet : 4
Birim Fiyatı : 5.150,00 ₺

• Plastik Kasalı



ÇP 14990-P1
Opak/Şeffaf Kapaklı, Plastik Kasalı
54'lü (18x3)+Zayıf Akım Bölmeli

Ölçü : 440x1030x95
Koli Adet : 1
Birim Fiyatı : 6.000,00 ₺

• Plastik Kasalı

YENİ



ÇP 12936-1-P1
Opak Kapaklı, Plastik Kasalı 18'li
(18x1)+Zayıf Akım Bölmeli

Ölçü : 440x480x85
Koli Adet : 10
Birim Fiyatı : 2.800,00 ₺

• Plastik Kasalı



ÇP 12936-P1
Opak Kapaklı, Plastik Kasalı 24'lü
(12x2)+Zayıf Akım Bölmeli

Ölçü : 305x544x87
Koli Adet : 10
Birim Fiyatı : 2.745,00 ₺

• Plastik Kasalı



ÇP 12954-P1
Opak Kapaklı, Plastik Kasalı 36'li
(18x2)+Zayıf Akım Bölmeli

Ölçü : 440x654x95
Koli Adet : 4
Birim Fiyatı : 3.990,00 ₺

• Plastik Kasalı



ÇP 12972-P1
Opak Kapaklı, Plastik Kasalı 54'lü
(18x3)+Zayıf Akım Bölmeli

Ölçü : 440x855x95
Koli Adet : 4
Birim Fiyatı : 5.150,00 ₺

• Plastik Kasalı

*Panolarımız, orijinal ABS ve PC hammaddelerden üretilmekte olup, ikincil veya geri dönüşüm malzemesi yer almamaktadır.



Şeffaf Kapaklı/Opak Kapaklı Metal Kasalı Sigorta Kutuları IP 40

ÇP 10936-M1

Şeffaf Kapaklı, Metal Kasalı 24'lü
(12x2)+Zayıf Akım Bölmeli

Ölçü : 305x544x87
Koli Adet : 10
Birim Fiyatı : 3.865,00 ₺

- Metal Kasalı

ÇP 10954-M1

Şeffaf Kapaklı, Metal Kasalı 36'lı
(18x2)+Zayıf Akım Bölmeli

Ölçü : 440x654x95
Koli Adet : 4
Birim Fiyatı : 5.210,00 ₺

- Metal Kasalı

ÇP 10972-M1

Şeffaf Kapaklı, Metal Kasalı 54'lü
(18x3)+Zayıf Akım Bölmeli

Ölçü : 440x855x95
Koli Adet : 4
Birim Fiyatı : 6.750,00 ₺

- Metal Kasalı

ÇP 14972-M1

Opak Şeffaf, Metal Kasalı 54'lü
(18x3)+Zayıf Akım Bölmeli

Ölçü : 440x855x95
Koli Adet : 4
Birim Fiyatı : 7.085,00 ₺

- Metal Kasalı

ÇP 14990-M1

Opak/Şeffaf Kapaklı, Metal Kasalı
54'lü (18x3)+Zayıf Akım Bölmeli

Ölçü : 423x1003x90
Koli Adet : 1
Birim Fiyatı : 8.860,00 ₺

- Metal Kasalı

ÇP 10990-M1

Şeffaf Kapaklı, Metal Kasalı 54'lü
(18x3)+Zayıf Akım Bölmeli

Ölçü : 423x1003x90
Koli Adet : 1
Birim Fiyatı : 8.860,00 ₺

- Metal Kasalı

ÇP 12936-M1

Opak Kapaklı, Metal Kasalı 24'lü
(12x2)+Zayıf Akım Bölmeli

Ölçü : 305x544x87
Koli Adet : 10
Birim Fiyatı : 3.900,00 ₺

- Metal Kasalı

ÇP 12954-M1

Opak Kapaklı, Metal Kasalı 36'lı
(18x2)+Zayıf Akım Bölmeli

Ölçü : 440x654x95
Koli Adet : 4
Birim Fiyatı : 5.470,00 ₺

- Metal Kasalı

ÇP 12972-M1

Opak Kapaklı, Metal Kasalı 54'lü
(18x3)+Zayıf Akım Bölmeli

Ölçü : 440x855x95
Koli Adet : 4
Birim Fiyatı : 7.085,00 ₺

- Metal Kasalı

ÇP 12936-1 B-P1

Siyah Kapaklı, Plastik Kasalı 18'li
(18x1)+Zayıf Akım Bölmeli

Ölçü : 440x480x85
Koli Adet : 10
Birim Fiyatı : 2.800,00 ₺

- Plastik Kasalı



*Panolarımız, orijinal ABS ve PC hammaddelerden üretilmekte olup, ikincil veya geri dönüşüm malzemesi yer almamaktadır.

Şeffaf Kapaklı/Opak Kapaklı Metal Kasalı Sigorta Kutuları IP 40



ÇP 10936-M2
Şeffaf Kapaklı, Metal Kasalı 36'lı
(12x3)
Ölçü : 305x544x87
Koli Adet : 10
Birim Fiyatı : 3.865,00 ₺
•Metal Kasalı



ÇP 10954-M2
Şeffaf Kapaklı, Metal Kasalı 54'lı
(18x3)
Ölçü : 440x654x95
Koli Adet : 4
Birim Fiyatı : 5.210,00 ₺
•Metal Kasalı



ÇP 10972-M2
Şeffaf Kapaklı, Metal Kasalı 72'li
(18x4)
Ölçü : 440x855x95
Koli Adet : 4
Birim Fiyatı : 6.750,00 ₺
•Metal Kasalı



ÇP 10990-M2
Şeffaf Kapaklı, Metal Kasalı 90'lı
(18x5)
Ölçü : 423x1003x90
Koli Adet : 1
Birim Fiyatı : 8.860,00 ₺
•Metal Kasalı



ÇP 12936-M2
Opak Kapaklı, Metal Kasalı 36'lı
(12x3)
Ölçü : 305x544x87
Koli Adet : 10
Birim Fiyatı : 3.900,00 ₺
•Metal Kasalı



ÇP 12954-M2
Opak Kapaklı, Metal Kasalı 54'lı
(18x3)
Ölçü : 440x654x95
Koli Adet : 4
Birim Fiyatı : 5.470,00 ₺
•Metal Kasalı



ÇP 12972-M2
Opak Kapaklı, Metal Kasalı 72'li
(18x4)
Ölçü : 440x855x95
Koli Adet : 4
Birim Fiyatı : 7.085,00 ₺
•Metal Kasalı



ÇP 12936 B-P1
Siyah Kapaklı, Plastik Kasalı 24'lü
(12x2)+Zayıf Akım Bölmeli
Ölçü : 305x544x87
Koli Adet : 10
Birim Fiyatı : 2.745,00 ₺
•Plastik Kasalı



ÇP 12954 B-P1
Siyah Kapaklı, Plastik Kasalı 36'lı
(18x2)+Zayıf Akım Bölmeli
Ölçü : 440x654x95
Koli Adet : 4
Birim Fiyatı : 3.990,00 ₺
•Plastik Kasalı



ÇP 12972 B-P1
Siyah Kapaklı, Plastik Kasalı 54'lü
(18x3)+Zayıf Akım Bölmeli
Ölçü : 440x855x95
Koli Adet : 4
Birim Fiyatı : 5.150,00 ₺
•Plastik Kasalı



*Panolarımız, orijinal ABS ve PC hammaddelerden üretilmekte olup, ikincil veya geri dönüşüm malzemesi yer almamaktadır.





| Wifi Cebi | | | | |
|--------------------|--|------------|--------------|--|
| Ürün Kodu | Ürün Özellikleri | Koli Adedi | Birim Fiyatı | |
| 02.Y.SET.WIFI001.0 | 24 - 36 - 54- 72'li Modüller için uygundur | 1 | 355,00 ₺ | |

*Opsiyonel olarak isteğe göre temin edilir.



| S.A Montaj Plakası | | | | |
|--------------------|---|------------|--------------|--|
| Ürün Kodu | Ürün Özellikleri | Koli Adedi | Birim Fiyatı | |
| 02.Y.SET.MPT001.0 | S.A Montaj Plakası TK 12 Modül Tek Sıra Taban Sacı için uygundur | 1 | 355,00 ₺ | |
| 02.Y.SET.MPT002.0 | S.A Montaj Plakası TK 18 Modül Tek Sıra Taban Sacı için uygundur | 1 | 505,00 ₺ | |
| 02.Y.SET.MPT003.0 | S.A Montaj Plakası TK 18 Modül Çift Sıra Taban Sacı için uygundur | 1 | 1.110,00 ₺ | |

*Opsiyonel olarak isteğe göre temin edilir.



| Seperatör | | | | |
|-----------|------------------------|------------|--------------|--|
| Ürün Kodu | Ölçü (ExBxD) | Koli Adedi | Birim Fiyatı | |
| ÇP 12001 | 12 Modül için uygundur | 1 | 125,00 ₺ | |
| ÇP 12002 | 18 Modül için uygundur | 1 | 140,00 ₺ | |

*Opsiyonel olarak isteğe göre temin edilir.



| Zayıf Akım Kapağı | | | | |
|-------------------|-------------------|------------------------|------------|--------------|
| Ürün Kodu | Ürün Özellikleri | Ölçü (ExBxD) | Koli Adedi | Birim Fiyatı |
| ÇP 13912 | Zayıf Akım Kapağı | 12 Modül için uygundur | 1 | 115,00 ₺ |
| ÇP 13918 | Zayıf Akım Kapağı | 18 Modül için uygundur | 1 | 170,00 ₺ |

*Opsiyonel olarak isteğe göre temin edilir.



*Zayıf akım bölümünde kullanılacak materyallerin tamamı opsiyoneldir.



ÇP 913



ÇP 914



ÇP 915



ÇP 904



ÇP 12011



ÇP 12012

| İzoleli Nötr Toprak Klemensleri | | | | |
|---------------------------------|------------------------|----------------------|------------|--------------|
| Ürün Kodu | Ölçü (ExBxD) | Ürün Özellikleri | Koli Adedi | Birim Fiyatı |
| ÇP 913 | 5 Modüle Uygun (1x5) | Toprak Nötr Klemensi | 1 | 165,00 ₺ |
| ÇP 914 | 12 Modüle Uygun (1x12) | Toprak Nötr Klemensi | 1 | 335,00 ₺ |
| ÇP 915 | 8 Modüle Uygun (2x8) | Toprak Nötr Klemensi | 1 | 486,00 ₺ |
| ÇP 904 | 12 Modüle Uygun (2x12) | Toprak Nötr Klemensi | İnce Tip | 675,00 ₺ |
| ÇP 12011 | 12 Modüle Uygun (2x12) | Toprak Nötr Klemensi | 1 | 745,00 ₺ |
| ÇP 12012 | 18 Modüle Uygun (2x19) | Toprak Nötr Klemensi | 1 | 940,00 ₺ |

IP65 Sıva Üstü Sigorta Kutuları

YENİ



ÇP 20905

5'li SÜ Sigorta Kutusu

Sigorta Modülü : 1x5
Gövde Malzemesi : ABS
Koruma Sınıfı : **IP 65**
Ölçü : 168x210x102
Koli Adet : 14
Birim Fiyatı : 730,00 ₺



ÇP 20908

8'li SÜ Sigorta Kutusu

Sigorta Modülü : 1x8
Gövde Malzemesi : ABS
Koruma Sınıfı : **IP 65**
Ölçü : 222x210x102
Koli Adet : 12
Birim Fiyatı : 785,00 ₺



ÇP 20912

12'li SÜ Sigorta Kutusu

Sigorta Modülü : 1x12
Gövde Malzemesi : ABS
Koruma Sınıfı : **IP 65**
Ölçü : 302x218x115
Koli Adet : 10
Birim Fiyatı : 925,00 ₺



ÇP 20924

24'lü SÜ Sigorta Kutusu

Sigorta Modülü : 2x12
Gövde Malzemesi : ABS
Koruma Sınıfı : **IP 65**
Ölçü : 302x420x140
Koli Adet : 4
Birim Fiyatı : 1.795,00 ₺



ÇP 20936

36'li SÜ Sigorta Kutusu

Sigorta Modülü : 3x12
Gövde Malzemesi : ABS
Koruma Sınıfı : **IP 65**
Ölçü : 302x570x140
Koli Adet : 3
Birim Fiyatı : 2.240,00 ₺



ÇP 20954

54'lü SÜ Sigorta Kutusu

Sigorta Modülü : 3x18
Gövde Malzemesi : ABS
Koruma Sınıfı : **IP 65**
Ölçü : 414x655x140
Koli Adet : 2
Birim Fiyatı : 2.915,00 ₺



ÇP 20972

72'li SÜ Sigorta Kutusu

Sigorta Modülü : 4x18
Gövde Malzemesi : ABS
Koruma Sınıfı : **IP 65**
Ölçü : 414x878x160
Koli Adet : 2
Birim Fiyatı : 3.900,00 ₺



ÇP 20900

Sigorta Kutusu Kilidi (Şifreli)

Adet : 1
Birim Fiyatı : 430,00 ₺

*Tüm sigorta kutularımızın camları PC hammaddeden üretilmiştir. **KIRILMAZ**

*Panolarımız, orijinal ABS ve PC hammaddelerden üretilmekte olup, ikincil veya geri dönüşüm malzemesi yer almamaktadır.

Şeffaf Kapaklı Kutular (Sıva Üstü) IP 40



ÇP 30908

8'li SÜ Sigorta Kutusu - Klemensli

Ölçü : 240x193x95
Koli Adet : 20
Birim Fiyatı : 735,00 ₺



ÇP 30912

12'li SÜ Sigorta Kutusu - Klemensli

Ölçü : 330x262x95
Koli Adet : 12
Birim Fiyatı : 945,00 ₺



ÇP 30924-1

24'lü (12x2) SÜ Sigorta Kutusu - Klemensli

Ölçü : 330x347x102
Koli Adet : 10
Birim Fiyatı : 1.985,00 ₺



ÇP 30924

24'lü (12x2) SÜ Sigorta Kutusu - Klemensli

Ölçü : 330x420x105
Koli Adet : 10
Birim Fiyatı : 2.305,00 ₺



ÇP 30936

36'lı (12x3) SÜ Sigorta Kutusu - Klemensli

Ölçü : 330x570x104
Koli Adet : 10
Birim Fiyatı : 3.140,00 ₺



ÇP 30936-1

36'lı (18x2) SÜ Sigorta Kutusu - Klemensli

Ölçü : 465x505x108
Koli Adet : 10
Birim Fiyatı : 3.350,00 ₺



ÇP 30954

54'lü (18x3) SÜ Sigorta Kutusu - Klemensli

Ölçü : 465x680x120
Koli Adet : 4
Birim Fiyatı : 5.220,00 ₺



ÇP 30972

72'li (18x4) SÜ Sigorta Kutusu

Ölçü : 465x880x120
Koli Adet : 4
Birim Fiyatı : 8.365,00 ₺

*Tüm sigorta kutularımızın camları PC hammaddeden üretilmiştir. **KIRILMAZ**

*Panolarımız, orijinal ABS ve PC hammaddelerden üretilmekte olup, ikincil veya geri dönüşüm malzemesi yer almamaktadır.

Opak Kapaklı Kutular (Sıva Üstü) IP 40



ÇP 32908

8'li SÜ Sigorta Kutusu - Klemensli

Ölçü : 240x193x95
Koli Adet : 20
Birim Fiyatı : 800,00 ₺



ÇP 32912

12'li SÜ Sigorta Kutusu - Klemensli

Ölçü : 330x262x95
Koli Adet : 12
Birim Fiyatı : 1.035,00 ₺



ÇP 32924-1

24'lü (12x2) SÜ Sigorta Kutusu - Klemensli

Ölçü : 330x347x102
Koli Adet : 10
Birim Fiyatı : 2.050,00 ₺



ÇP 32924

24'lü (12x2) SÜ Sigorta Kutusu - Klemensli

Ölçü : 330x420x105
Koli Adet : 10
Birim Fiyatı : 2.330,00 ₺



ÇP 32936

36'lı (12x3) SÜ Sigorta Kutusu - Klemensli

Ölçü : 330x570x104
Koli Adet : 10
Birim Fiyatı : 3.205,00 ₺



ÇP 32936-1

36'lı (18x2) SÜ Sigorta Kutusu - Klemensli

Ölçü : 465x505x108
Koli Adet : 10
Birim Fiyatı : 3.440,00 ₺



ÇP 32954

54'lü (18x3) SÜ Sigorta Kutusu - Klemensli

Ölçü : 465x680x120
Koli Adet : 4
Birim Fiyatı : 5.365,00 ₺



ÇP 32972

72'li (18x4) SÜ Sigorta Kutusu

Ölçü : 465x880x120
Koli Adet : 4
Birim Fiyatı : 8.710,00 ₺

*Tüm sigorta kutularımızın camları PC hammaddeden üretilmiştir. **KIRILMAZ**

*Panolarımız, orijinal ABS ve PC hammaddelerden üretilmekte olup, ikincil veya geri dönüşüm malzemesi yer almamaktadır.





ÇP 32908 B



| Siyah Opak Kapaklı Kutular (Sıva Üstü) IP 40 | | | | |
|--|--|--------------|------------|--------------|
| Ürün Kodu | Ürün Özellikleri | Ölçü (ExBxD) | Koli Adedi | Birim Fiyatı |
| ÇP 32908 B | 8'li SÜ Sigorta Kutusu - Klemensli | 240x193x95 | 20 | 800,00 ₺ |
| ÇP 32912 B | 12'li SÜ Sigorta Kutusu - Klemensli | 330x262x95 | 12 | 1.035,00 ₺ |
| ÇP 32924-1 B | 24'lü (12x2) SÜ Sigorta Kutusu - Klemensli | 330x347x102 | 10 | 2.050,00 ₺ |
| ÇP 32924 B | 24'lü (12x2) SÜ Sigorta Kutusu - Klemensli | 330x420x105 | 10 | 2.330,00 ₺ |
| ÇP 32936 B | 36'lı (12x3) SÜ Sigorta Kutusu - Klemensli | 330x570x104 | 10 | 3.205,00 ₺ |
| ÇP 32936-1 B | 36'lı (18x2) SÜ Sigorta Kutusu - Klemensli | 465x505x108 | 10 | 3.440,00 ₺ |
| ÇP 32954 B | 54'lü (18x3) SÜ Sigorta Kutusu - Klemensli | 465x680x120 | 4 | 5.365,00 ₺ |
| ÇP 32972 B | 72'li (18x4) SÜ Sigorta Kutusu | 465x880x120 | 4 | 8.710,00 ₺ |

*Tüm sigorta kutularımızın camları PC hammaddeden üretilmiştir.
KIRILMAZ

*Tüm sigorta kutularımızın camları PC hammaddeden üretilmiştir. **KIRILMAZ**

*Panolarımız, orijinal ABS ve PC hammaddelerden üretilmekte olup, ikincil veya geri dönüşüm malzemesi yer almamaktadır.

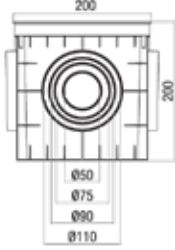

| 20x20x20 Termoplastik Yeraltı Buat ve Rögar Kapakları | | | | |
|---|--------------|------|------------------------------|--------------|
| Ürün Kodu | Ölçü (ExBxD) | Renk | Ürün Özellikleri | Birim Fiyatı |
| ÇP 202020 | 20x20x20 | ■ | Yeraltı Buat + Düz Gri Kapak | 250,00 ₺ |
| ÇP 202021 | 20x20x20 | ■ | Yeraltı Buat Kapaksız | 195,00 ₺ |
| ÇP 202023 | 20x20x20 | ■ | Düz Gri Kapak | 82,00 ₺ |
| ÇP 202024 | 20x20x20 | ■ | Izgaralı Gri Kapak | 82,00 ₺ |
| ÇP 202025 | 20x20x20 | ■ | Düz Yeşil Kapak | 90,00 ₺ |
| ÇP 202026 | 20x20x20 | ■ | Izgaralı Yeşil Kapak | 90,00 ₺ |

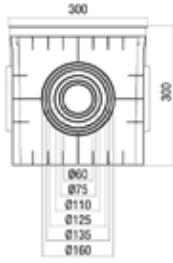

| 30x30x30 Termoplastik Yeraltı Buat ve Rögar Kapakları | | | | |
|---|--------------|------|------------------------------|--------------|
| Ürün Kodu | Ölçü (ExBxD) | Renk | Ürün Özellikleri | Birim Fiyatı |
| ÇP 303030 | 30x30x30 | ■ | Yeraltı Buat + Düz Gri Kapak | 585,00 ₺ |
| ÇP 303031 | 30x30x30 | ■ | Yeraltı Buat Kapaksız | 400,00 ₺ |
| ÇP 303034 | 30x30x30 | ■ | Düz Gri Kapak | 211,00 ₺ |
| ÇP 303035 | 30x30x30 | ■ | Izgaralı Gri Kapak | 211,00 ₺ |
| ÇP 303036 | 30x30x30 | ■ | Düz Yeşil Kapak | 220,00 ₺ |
| ÇP 303037 | 30x30x30 | ■ | Izgaralı Yeşil Kapak | 220,00 ₺ |

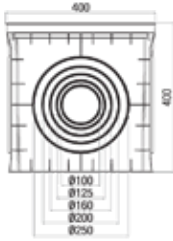

| 40x40x40 Termoplastik Yeraltı Buat ve Rögar Kapakları | | | | |
|---|--------------|------|------------------------------|--------------|
| Ürün Kodu | Ölçü (ExBxD) | Renk | Ürün Özellikleri | Birim Fiyatı |
| ÇP 404040 | 40x40x40 | ■ | Yeraltı Buat + Düz Gri Kapak | 1.230,00 ₺ |
| ÇP 404041 | 40x40x40 | ■ | Yeraltı Buat Kapaksız | 876,00 ₺ |
| ÇP 404044 | 40x40x40 | ■ | Düz Gri Kapak | 356,00 ₺ |
| ÇP 404045 | 40x40x40 | ■ | Izgaralı Gri Kapak | 356,00 ₺ |
| ÇP 404046 | 40x40x40 | ■ | Düz Yeşil Kapak | 387,00 ₺ |
| ÇP 404047 | 40x40x40 | ■ | Izgaralı Yeşil Kapak | 387,00 ₺ |

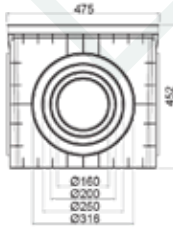
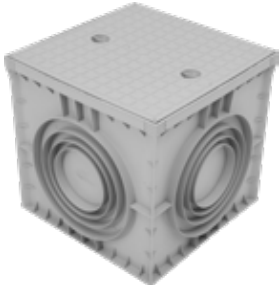

| 50x50x50 Termoplastik Yeraltı Buat ve Rögar Kapakları | | | | |
|---|--------------|------|------------------------------|--------------|
| Ürün Kodu | Ölçü (ExBxD) | Renk | Ürün Özellikleri | Birim Fiyatı |
| ÇP 505050 | 48x48x45 | ■ | Yeraltı Buat + Düz Gri Kapak | 1.770,00 ₺ |
| ÇP 505051 | 48x48x45 | ■ | Yeraltı Buat Kapaksız | 1.210,00 ₺ |
| ÇP 505054 | 48x48x45 | ■ | Düz Gri Kapak | 597,00 ₺ |
| ÇP 505056 | 48x48x45 | ■ | Düz Yeşil Kapak | 597,00 ₺ |

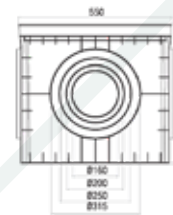

| 55x55x50 Termoplastik Yeraltı Buat ve Rögar Kapakları | | | | |
|---|--------------|------|------------------------------|--------------|
| Ürün Kodu | Ölçü (ExBxD) | Renk | Ürün Özellikleri | Birim Fiyatı |
| ÇP 555550 | 55x55x50 | ■ | Yeraltı Buat + Düz Gri Kapak | 2.630,00 ₺ |
| ÇP 555551 | 55x55x50 | ■ | Yeraltı Buat Kapaksız | 2.015,00 ₺ |
| ÇP 555554 | 55x55x50 | ■ | Düz Gri Kapak | 661,00 ₺ |
| ÇP 555555 | 55x55x50 | ■ | Izgaralı Gri Kapak | 661,00 ₺ |
| ÇP 555556 | 55x55x50 | ■ | Düz Yeşil Kapak | 709,00 ₺ |
| ÇP 555557 | 55x55x50 | ■ | Izgaralı Yeşil Kapak | 709,00 ₺ |

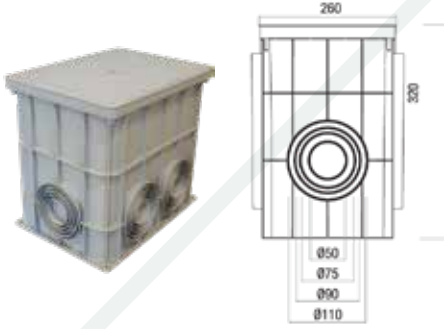

| 36x26x32 Termoplastik Yeraltı Buat ve Rögar Kapakları | | | | |
|---|--------------|------|-----------------------|--------------|
| Ürün Kodu | Ölçü (ExBxD) | Renk | Ürün Özellikleri | Birim Fiyatı |
| ÇP 362633 | 36x26x32 | ■ | Yeraltı Buat Kapaksız | 475,00 ₺ |
| ÇP 362634 | 36x26x32 | ■ | Düz Gri Kapak | 300,00 ₺ |
| ÇP 362635 | 36x26x32 | ■ | Izgaralı Gri Kapak | 300,00 ₺ |
| ÇP 362636 | 36x26x32 | ■ | Düz Yeşil Kapak | 315,00 ₺ |
| ÇP 362637 | 36x26x32 | ■ | Izgaralı Yeşil Kapak | 315,00 ₺ |

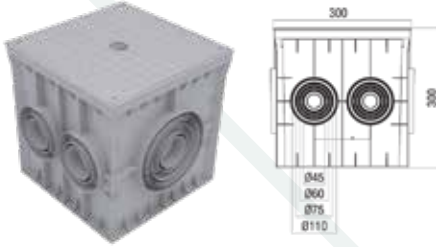

| 30x30x30 Termoplastik Yeraltı Buat ve Rögar Kapakları | | | | |
|---|--------------|------|-------------------------------|--------------|
| Ürün Kodu | Ölçü (ExBxD) | Renk | Ürün Özellikleri | Birim Fiyatı |
| ÇP 303033 | 30x30x30 | ■ | Yeraltı Buatı 6 Çık. Kapaksız | 445,00 ₺ |
| ÇP 303034 | 30x30x30 | ■ | Düz Gri Kapak | 211,00 ₺ |

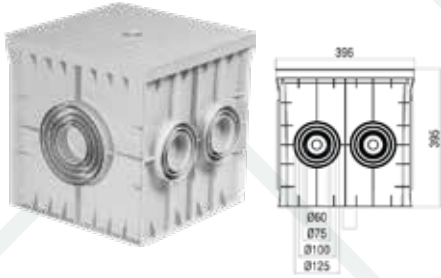

| 40x40x40 Termoplastik Yeraltı Buat ve Rögar Kapakları | | | | |
|---|--------------|------|-------------------------------|--------------|
| Ürün Kodu | Ölçü (ExBxD) | Renk | Ürün Özellikleri | Birim Fiyatı |
| ÇP 404043 | 40x40x40 | ■ | Yeraltı Buatı 6 Çık. Kapaksız | 900,00 ₺ |
| ÇP 404044 | 40x40x40 | ■ | Düz Gri Kapak | 355,00 ₺ |

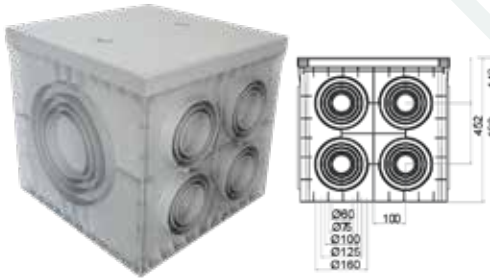

| 50x50x50 Termoplastik Yeraltı Buat ve Rögar Kapakları | | | | |
|---|--------------|------|--------------------------------|--------------|
| Ürün Kodu | Ölçü (ExBxD) | Renk | Ürün Özellikleri | Birim Fiyatı |
| ÇP 505053 | 48x48x45 | ■ | Yeraltı Buatı 10 Çık. Kapaksız | 1.275,00 ₺ |
| ÇP 505054 | 48x48x45 | ■ | Düz Gri Kapak | 597,00 ₺ |

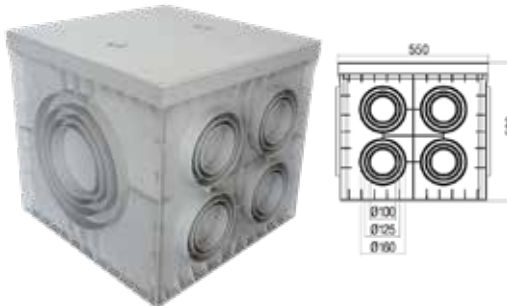

| 55x55x50 Termoplastik Yeraltı Buat ve Rögar Kapakları | | | | |
|---|--------------|------|--------------------------------|--------------|
| Ürün Kodu | Ölçü (ExBxD) | Renk | Ürün Özellikleri | Birim Fiyatı |
| ÇP 555553 | 55x55x50 | ■ | Yeraltı Buatı 10 Çık. Kapaksız | 3.015,00 ₺ |
| ÇP 555554 | 55x55x50 | ■ | Düz Gri Kapak | 661,00 ₺ |



| Termoplastik Yeraltı Buat ve Rög r Kapađı | | | |
|---|---------------|------------------------------|--------------|
|  r n Kodu |  l c  (ExBxD) |  r n  zellikleri | Birim Fiyatı |
|  P 202022 | 20x20x20 | Yeraltı Buat Gri Kapaklı D z | 196,00   |
|  P 303039 | 30x30x30 | Yeraltı Buat Gri Kapaklı D z | 370,00   |



| Termoplastik Yeraltı Rög r Kapađı ve  er evesi | | | |
|--|---------------|---------------------------|--------------|
|  r n Kodu |  l c  (ExBxD) |  r n  zellikleri | Birim Fiyatı |
|  P 202028 | 20x20x3 | Rög r Kapađı ve  er evesi | 146,00   |
|  P 303038 | 30x30x4 | Rög r Kapađı ve  er evesi | 331,00   |
|  P 404048 | 40x40x4,5 | Rög r Kapađı ve  er evesi | 549,00   |
|  P 484848 | 48x48x4 | Rög r Kapađı ve  er evesi | 870,00   |
|  P 555558 | 55x55x6,5 | Rög r Kapađı ve  er evesi | 1.370,00   |



 P 202023 K



 P 303034 K



 P 404044 K



 P 555554 K

| Termoplastik Rög r Kapakları (Kalın) | | | | |
|--------------------------------------|---------------|------|-------------------------|--------------|
|  r n Kodu |  l c  (ExBxD) | Renk |  r n  zellikleri | Birim Fiyatı |
|  P 202023 K | 20x20x20 | ■ | D z Gri Kapak (Kalın) | 120,00   |
|  P 303034 K | 30x30x30 | ■ | D z Gri Kapak (Kalın) | 325,00   |
|  P 404044 K | 40x40x40 | ■ | D z Gri Kapak (Kalın) | 570,00   |
|  P 555554 K | 55x55x50 | ■ | D z Gri Kapak (Kalın) | 1.695,00   |
|  P 202025 K | 20x20x20 | ■ | D z Yeřil Kapak (Kalın) | 180,00   |
|  P 303036 K | 30x30x30 | ■ | D z Yeřil Kapak (Kalın) | 455,00   |
|  P 404046 K | 40x40x40 | ■ | D z Yeřil Kapak (Kalın) | 775,00   |
|  P 555556 K | 55x55x50 | ■ | D z Yeřil Kapak (Kalın) | 1.875,00   |

www.cetinkayapano.com

BAHÇE PRİZ AYDINLATMASI VE MARİNA PANOSU



Kullanım Alanları

Marina, Şantiye, Park, Bahçe,
Piknik Alanı, Çadır ve Karavan Turizmi

TEKNİK ÖZELLİKLER

- %100 TAŞIMA KOLAYLIĞI
- PANO BEYAZ GRİ
- PANO ÜZERİNDE DELME VE KESME İŞLEMİ YAPILABİLİR.
- PASLANMAZ, ÇÜRÜMEZ, BOYA BAKIM GEREKTİRMEZ.
- ELEKTRİK İLETMEZ, YALITKANDIR.
- DARBELERE VE ASİTLERE KARŞI DAYANIKLIDIR.
- ULTRAVİOLE GÜNEŞ IŞINLARI, SU, NEM, MAX.%80 ISI GİBİ ATMOSFER ŞARTLARINA DAYANIKLIDIR.
- PANO TEMİZLİĞİ KOLAYDIR.
- GÖRSEL ÜZERİNDEKİ PRİZLER VE OTOMATLAR TEMSİLİDİR, İHTİYACA GÖRE MONTAJ YAPILMAKTADIR.



| Marina Panoları | | | | |
|-----------------|--------------|--------------------------------------|------------|--------------|
| Ürün Kodu | Ölçü (ExBxD) | Ürün Özellikleri | Koli Adedi | Birim Fiyatı |
| ÇP 9090 | 43x89x18 | Musluk Dahil, Elektrik aksamı hariç. | 1 | 29.000 ₺ |



| Marina Panoları | | | | |
|-----------------|--------------|------------------|------------|--------------|
| Ürün Kodu | Ölçü (ExBxD) | Ürün Özellikleri | Koli Adedi | Birim Fiyatı |
| ÇP 9090 M | 43x89x18 | Montajlı | 1 | Sorunuz |

YENİ

Prizsiz Bahçe Armatürü

| Ürün Kodu | Açıklama | Ürün Ölçüsü mm | Renk | Hammadde Cinsi | Birim Fiyatı |
|------------|----------------------------|----------------|--------------------|-----------------|--------------|
| ÇP 8080 BL | Prizsiz Bahçe Aydınlatması | 80x500x80 | Ral 7016 Polyester | Alüminyum Gövde | 4.880 ₺ |
| ÇP 8081 BL | Prizsiz Bahçe Aydınlatması | 80x500x80 | Ral 7016 Polyester | Alüminyum Gövde | 4.880 ₺ |

YENİ

IP68 Prizli Bahçe Armatürü

| Ürün Kodu | Açıklama | Ürün Ölçüsü mm | Renk | Hammadde Cinsi | Birim Fiyatı |
|-----------|---------------------------|----------------|--------------------|-----------------|--------------|
| ÇP 8080 | 2 Adet 1x16 Monofaze Priz | 80x500x80 | Ral 7016 Polyester | Alüminyum Gövde | 5.750 ₺ |
| ÇP 8081 | 2 Adet 1x16 Monofaze Priz | 80x500x80 | Ral 7016 Polyester | Alüminyum Gövde | 5.750 ₺ |
| ÇP 8082 | 4 Adet 1x16 Monofaze Priz | 80x500x80 | Ral 7016 Polyester | Alüminyum Gövde | 7.950 ₺ |
| ÇP 8083 | 4 Adet 1x16 Monofaze Priz | 80x500x80 | Ral 7016 Polyester | Alüminyum Gövde | 7.950 ₺ |
| ÇP 8080 L | 2 Adet 1x16 Monofaze Priz | 80x500x80 | Ral 7016 Polyester | Alüminyum Gövde | 7.500 ₺ |
| ÇP 8081 L | 2 Adet 1x16 Monofaze Priz | 80x500x80 | Ral 7016 Polyester | Alüminyum Gövde | 7.500 ₺ |
| ÇP 8082 L | 4 Adet 1x16 Monofaze Priz | 80x500x80 | Ral 7016 Polyester | Alüminyum Gövde | 8.500 ₺ |
| ÇP 8083 L | 4 Adet 1x16 Monofaze Priz | 80x500x80 | Ral 7016 Polyester | Alüminyum Gövde | 8.500 ₺ |



POLYESTER PANOLAR





ÇP 504

| Galvaniz Taban Saclı Panolar | | | | |
|------------------------------|--------------|------------------|------------|--------------|
| Ürün Kodu | Ölçü (ExBxD) | Ürün Özellikleri | Koli Adedi | Birim Fiyatı |
| ÇP 501 | 300x200x150 | IP41 | 1 | 1.395,00 ₺ |
| ÇP 503 | 250x300x155 | IP54 | 1 | 1.585,00 ₺ |
| ÇP 504 | 300x400x180 | IP54 | 1 | 2.180,00 ₺ |
| ÇP 505 | 400x500x190 | IP54 | 1 | 2.965,00 ₺ |
| ÇP 506 | 400x600x200 | IP41 | 1 | 3.555,00 ₺ |
| ÇP 507 | 500x800x255 | IP41 | 1 | 6.910,00 ₺ |
| ÇP 508 | 500x800x285 | IP41 | 1 | 7.315,00 ₺ |

- Renk, RAL 7035 Gri
- Darbeye Dayanıkl
- Press-fit kapak
- Fiberglas ile güçlendirilmiş Polyester üretim
- 1,20 mm sac
- Menteşeli kapı ile 90° açılım



ÇP 522

| Galvaniz Taban Saclı, Camlı Panolar | | | | |
|-------------------------------------|--------------|------------------|------------|--------------|
| Ürün Kodu | Ölçü (ExBxD) | Ürün Özellikleri | Koli Adedi | Birim Fiyatı |
| ÇP 522 | 300x400x180 | IP41 | 1 | 2.395,00 ₺ |
| ÇP 523 | 400x500x190 | IP41 | 1 | 3.505,00 ₺ |
| ÇP 524 | 400x600x200 | IP41 | 1 | 3.850,00 ₺ |
| ÇP 525 | 500x800x255 | IP41 | 1 | 7.505,00 ₺ |
| ÇP 525 D | 500x800x285 | IP41 | 1 | 7.770,00 ₺ |

- Renk, RAL 7035 Gri
- Darbeye Dayanıkl
- Press-fit kapak
- Fiberglas ile güçlendirilmiş Polyester üretim
- 1,20 mm sac
- Menteşeli kapı ile 90° açılım



ÇP 510

| Galvaniz Taban Saclı Panolar | | | | |
|------------------------------|-------------------------------|------------------|------------|--------------|
| Ürün Kodu | Ölçü (ExBxD) | Ürün Özellikleri | Koli Adedi | Birim Fiyatı |
| ÇP 510 | 700x1100x350 Bazalı Polyester | IP54 | 1 | 30.300,00 ₺ |

- Renk, RAL 7035 Gri
- Darbeye Dayanıkl
- Press-fit kapak
- Fiberglas ile güçlendirilmiş Polyester üretim
- 1,20 mm sac
- Menteşeli kapı ile 90° açılım



| Dış Ortam Panosu | | | | |
|------------------|-------------------------------|------------------|------------|--------------|
| Ürün Kodu | Ölçü (ExBxD) | Ürün Özellikleri | Koli Adedi | Birim Fiyatı |
| ÇP 512 | 750x1000x320 Bazalı Şapka ABS | IP54 | 1 | 30.300,00 ₺ |

- Renk, RAL 9001
- Darbeye Dayanıkl
- 1,50 mm sac
- Menteşeli kapı ile 180° açılım
- 10 yıl UV Dayanımlı hammadde ile üretilmiştir.
- Kırılmaz, rengi solmaz, özel ABS

Renk
Değişmez
ve Kırılmaz



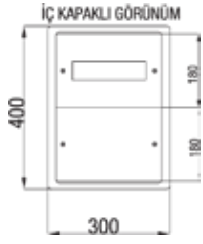

ÇP 530

| Polyester Sayaç ve Dağıtım Panoları | | | | |
|---------------------------------------|--------------|------------------|------------|--------------|
| 1 x 10 Ad. Sigorta + Pako Yeri Mevcut | | | | |
| Ürün Kodu | Ölçü (ExBxD) | Ürün Özellikleri | Koli Adedi | Birim Fiyatı |
| ÇP 530 | 30x40x18 | IP54 | 1 | 3.215,00 ₺ |

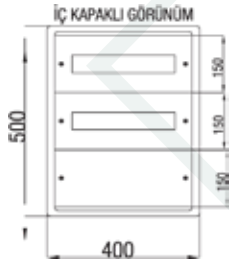

ÇP 531

| Polyester Dağıtım Panoları | | | | |
|---------------------------------------|--------------|------------------|------------|--------------|
| 2 x 15 Ad. Sigorta + Pako Yeri Mevcut | | | | |
| Ürün Kodu | Ölçü (ExBxD) | Ürün Özellikleri | Koli Adedi | Birim Fiyatı |
| ÇP 531 | 40x50x19 | IP54 | 1 | 4.860,00 ₺ |

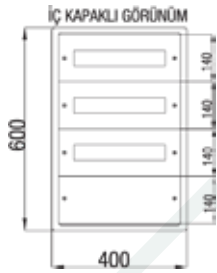

ÇP 532

| Polyester Dağıtım Panoları | | | | |
|---------------------------------------|--------------|------------------|------------|--------------|
| 3 x 15 Ad. Sigorta + Pako Yeri Mevcut | | | | |
| Ürün Kodu | Ölçü (ExBxD) | Ürün Özellikleri | Koli Adedi | Birim Fiyatı |
| ÇP 532 | 40x60x20 | IP41 | 1 | 6.125,00 ₺ |



ÇP 533 D

| Polyester Dağıtım Panoları | | | | |
|---------------------------------------|--------------|------------------|------------|--------------|
| 4 x 20 Ad. Sigorta + Pako Yeri Mevcut | | | | |
| Ürün Kodu | Ölçü (ExBxD) | Ürün Özellikleri | Koli Adedi | Birim Fiyatı |
| ÇP 533 | 50x80x25,5 | IP41 | 1 | 9.630,00 ₺ |
| ÇP 533 D | 50x80x28,5 | IP41 | 1 | 9.870,00 ₺ |

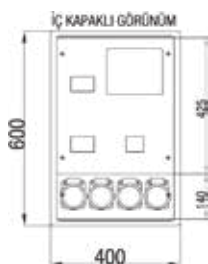

ÇP 534

| Polyester Dağıtım Panoları | | | | |
|---|--------------|------------------|------------|--------------|
| 1 Trifaze Sayaç + 11 Ad. Sigorta + 4 Ad. Priz | | | | |
| Ürün Kodu | Ölçü (ExBxD) | Ürün Özellikleri | Koli Adedi | Birim Fiyatı |
| ÇP 534 | 40x60x20 | IP41 | 1 | 6.910,00 ₺ |



ÇP 537 E

ÇP 535 E

| Polyester Sayaç Kutusu | | | | |
|------------------------|--------------|--|------------|--------------|
| Ürün Kodu | Ölçü (ExBxD) | Ürün Özellikleri | Koli Adedi | Birim Fiyatı |
| ÇP 535 E | 28x55x20 | Trifaze Elekt. Sayaç, 8 Sigorta, Yerli | 1 | 2.175,00 ₺ |
| ÇP 536 E | 28x55x20 | Trifaze Elekt. Sayaç Sigorta Yeri Yok | 1 | 2.175,00 ₺ |
| ÇP 537 E | 19x37x18 | Monofaze Elekt. Sayaç, 2 Sigorta, Yerli | 1 | 1.265,00 ₺ |
| ÇP 538 E | 19x37x18 | Monofaze Elekt. Sayaç, Sigorta, Yeri Yok | 1 | 1.265,00 ₺ |



ÇP 514

| Polyester NH Kofra Kutuları | | | | |
|-----------------------------|--------------|------------------------------|------------|--------------|
| Ürün Kodu | Ölçü (ExBxD) | Ürün Özellikleri | Koli Adedi | Birim Fiyatı |
| ÇP 515 | 23x42x12 | Kofra Kutusu Kaidersiz (Boş) | 1 | 1.135,00 ₺ |
| ÇP 514 | 23x42x12 | Kofra Kutusu 00 NH Kaideli | 1 | 1.855,00 ₺ |



ÇP 513

ÇP 513 R

| Polyester NH Yük Kescili Kofra Kutuları | | | | |
|---|--------------|-----------------------------|------------|--------------|
| Ürün Kodu | Ölçü (ExBxD) | Ürün Özellikleri | Koli Adedi | Birim Fiyatı |
| ÇP 513 | 22x42x12 | 160 A Yük Kescili | 1 | 2.445,00 ₺ |
| ÇP 513 R | 22x42x12 | Yük Kescili + 2 Ad. Rakorlu | 1 | 2.810,00 ₺ |



ÇP 517

| Polyester NH Kofra Kutuları | | | | |
|-----------------------------|--------------|------------------------|------------|--------------|
| Ürün Kodu | Ölçü (ExBxD) | Ürün Özellikleri | Koli Adedi | Birim Fiyatı |
| ÇP 516 | 22x30x12 | 3 Adet 00 Boy NH (Boş) | 1 | 1.900,00 ₺ |
| ÇP 517 | 30x42x15 | 3 Adet 1 Boy NH (Boş) | 1 | 6.000,00 ₺ |
| ÇP 518 | 37x58x18 | 3 Adet 2 Boy NH (Boş) | 1 | 7.400,00 ₺ |
| ÇP 519 | 37x58x18 | 3 Adet 3 Boy NH (Boş) | 1 | 7.400,00 ₺ |



ÇP 563 / ÇP 562

ÇP 561

| Polyester Yük Kescili Kofra Kutuları | | | | |
|--------------------------------------|--------------|-------------------|------------|--------------|
| Ürün Kodu | Ölçü (ExBxD) | Ürün Özellikleri | Koli Adedi | Birim Fiyatı |
| ÇP 561 | 30x42x15 | 250 A Yük Kescili | 1 | 12.600,00 ₺ |
| ÇP 562 | 37x58x18 | 400 A Yük Kescili | 1 | 17.300,00 ₺ |
| ÇP 563 | 37x58x18 | 630 A Yük Kescili | 1 | 29.900,00 ₺ |



CP 2642

| Polyester Panolar | | | | |
|-------------------|--------------|----------------------|------------|--------------|
| Ürün Kodu | Ölçü (ExBxD) | Ürün Özellikleri | Koli Adedi | Birim Fiyatı |
| CP 2642 | 260x420x250 | Polyester Pano IP 44 | 1 | 184,00 € |
| CP 2658 | 260x580x250 | Polyester Pano IP 44 | 1 | 206,00 € |
| CP 4058 | 400x580x250 | Polyester Pano IP 44 | 1 | 231,00 € |
| CP 4084 | 400x840x250 | Polyester Pano IP 44 | 1 | 279,00 € |
| CP 5358 | 530x580x250 | Polyester Pano IP 44 | 1 | 304,00 € |
| CP 5384 | 530x840x250 | Polyester Pano IP 44 | 1 | 374,00 € |
| CP 8084 | 800x840x320 | Polyester Pano IP 44 | 1 | 514,00 € |
| CP 10684 | 1060x840x320 | Polyester Pano IP 44 | 1 | 651,00 € |



CPP 26

| Polyester Bölmeli Panolar | | | | |
|---------------------------|--------------|------------------------------------|------------|--------------|
| Ürün Kodu | Ölçü (ExBxD) | Ürün Özellikleri | Koli Adedi | Birim Fiyatı |
| CPP 26 | 260x855x250 | 260 mm Panoya Uyumlu Ayaklı Kaide | 1 | 182,00 € |
| CPP 40 | 400x855x250 | 400 mm Panoya Uyumlu Ayaklı Kaide | 1 | 203,00 € |
| CPP 53 | 530x855x250 | 530 mm Panoya Uyumlu Ayaklı Kaide | 1 | 235,00 € |
| CPP 80 | 800x855x320 | 800 mm Panoya Uyumlu Ayaklı Kaide | 1 | 284,00 € |
| CPP 106 | 1060x855x320 | 1060 mm Panoya Uyumlu Ayaklı Kaide | 1 | 368,00 € |

| Polyester Bölmeli Panolar | | | | |
|---------------------------|--------------|---------------------------------------|------------|--------------|
| Ürün Kodu | Ölçü (ExBxD) | Ürün Özellikleri | Koli Adedi | Birim Fiyatı |
| CPN 26 | 250x250x250 | 260 mm Pan. Uyumlu Baza-Taban Açık | 1 | 77,00 € |
| CPN 40 | 400x250x250 | 400 mm Pan. Uyumlu Baza-Taban Açık | 1 | 91,00 € |
| CPN 53 | 530x250x250 | 530 mm Pan. Uyumlu Baza-Taban Açık | 1 | 95,00 € |
| CPN 80 | 800x250x320 | 800 mm Pan. Uyumlu Baza-Taban Açık | 1 | 134,00 € |
| CPN 106 | 1060x250x320 | 1060 mm Pan. Uyumlu Baza-Taban Açık | 1 | 165,00 € |
| CPDN 26 | 260x250x250 | 260 mm Pan. Uyumlu Baza-Taban Kapalı | 1 | 94,00 € |
| CPDN 40 | 400x250x250 | 400 mm Pan. Uyumlu Baza-Taban Kapalı | 1 | 110,00 € |
| CPDN 53 | 530x250x250 | 530 mm Pan. Uyumlu Baza-Taban Kapalı | 1 | 121,00 € |
| CPDN 80 | 800x250x320 | 800 mm Pan. Uyumlu Baza-Taban Kapalı | 1 | 177,00 € |
| CPDN 106 | 1060x250x320 | 1060 mm Pan. Uyumlu Baza-Taban Kapalı | 1 | 224,00 € |



**İÇ TESİSAT
PANOSU**



**DUVAR TİPİ
PANOLAR**



**DAİRE İÇİ KOMBİNE
DAĞITIM PANOLARI**



**SAHRA TİPİ
PANOLAR**



METAL PANOLAR

**ŞANTİYE
PANOSU**



**SAYAÇ
PANOLARI**



**TERMİNAL BUTON
ve KLEMENS**



**KUMANDA
KONTROL MASASI**

A-CPD Serisi Sıva Üstü İç Tesisat Panosu



CPD 6006020 SUM

| S.U Bombeli Temperli Camlı Montaj Plakalı Pano | | | | |
|--|--------------|------------------|------------|--------------|
| Ürün Kodu | Ölçü (ExBxD) | Ürün Özellikleri | Koli Adedi | Birim Fiyatı |
| CPD 6006020 SUM | 60x60x20 | Montaj Plakalı | 1 | 17.000,00 ₺ |
| CPD 6007520 SUM | 60x75x20 | Montaj Plakalı | 1 | 20.700,00 ₺ |
| CPD 6009020 SUM | 60x90x20 | Montaj Plakalı | 1 | 23.450,00 ₺ |
| CPD 6010520 SUM | 60x105x20 | Montaj Plakalı | 1 | 25.100,00 ₺ |
| CPD 6012025 SUM | 60x120x25 | Montaj Plakalı | 1 | 28.800,00 ₺ |
| CPD 6015025 SUM | 60x150x25 | Montaj Plakalı | 1 | 34.500,00 ₺ |
| CPD 6018025 SUM | 60x180x25 | Montaj Plakalı | 1 | 40.800,00 ₺ |



CPD 6007520 SUMS

| S.U Bombeli Temperli Camlı (Sig. + Pako + Kompakt) Pano | | | | |
|---|--------------|--|------------|--------------|
| Ürün Kodu | Ölçü (ExBxD) | Ürün Özellikleri | Koli Adedi | Birim Fiyatı |
| CPD 6006020 SUMP | 60x60x20 | MTL. Perdeli 48M (2x24+Pako+Kompakt) | 1 | 21.350,00 ₺ |
| CPD 6007520 SUMP | 60x75x20 | MTL. Perdeli 72M (3x24+Pako+Kompakt) | 1 | 26.850,00 ₺ |
| CPD 6009020 SUMP | 60x90x20 | MTL. Perdeli 96M (4x24+Pako+Kompakt) | 1 | 31.100,00 ₺ |
| CPD 6010520 SUMP | 60x105x20 | MTL. Perdeli 120M (5x24+Pako+Kompakt) | 1 | 34.500,00 ₺ |
| CPD 6012025 SUMP | 60x120x25 | MTL. Perdeli 144M (6x24+Pako+Kompakt) | 1 | 39.100,00 ₺ |
| CPD 6015025 SUMP | 60x150x25 | MTL. Perdeli 192M (8x24+Pako+Kompakt) | 1 | 48.350,00 ₺ |
| CPD 6018025 SUMP | 60x180x25 | MTL. Perdeli 240M (10x24+Pako+Kompakt) | 1 | 54.900,00 ₺ |



CPD 6009020 SUMS

| S.U Bombeli Temperli Camlı Sigortalı Pano | | | | |
|---|--------------|---------------------------|------------|--------------|
| Ürün Kodu | Ölçü (ExBxD) | Ürün Özellikleri | Koli Adedi | Birim Fiyatı |
| CPD 6006020 SUMS | 60x60x20 | MTL. Perdeli 72M (3x24) | 1 | 21.350,00 ₺ |
| CPD 6007520 SUMS | 60x75x20 | MTL. Perdeli 96M (4x24) | 1 | 26.850,00 ₺ |
| CPD 6009020 SUMS | 60x90x20 | MTL. Perdeli 120M (5x24) | 1 | 31.100,00 ₺ |
| CPD 6010520 SUMS | 60x105x20 | MTL. Perdeli 144M (6x24) | 1 | 34.500,00 ₺ |
| CPD 6012025 SUMS | 60x120x25 | MTL. Perdeli 168M (7x24) | 1 | 39.100,00 ₺ |
| CPD 6015025 SUMS | 60x150x25 | MTL. Perdeli 216M (9x24) | 1 | 48.350,00 ₺ |
| CPD 6018025 SUMS | 60x180x25 | MTL. Perdeli 264M (11x24) | 1 | 54.900,00 ₺ |

- Panolarımız 1,2 mm sacdan imal edilmektedir.
- Panolarımız RAL 7035 epoksi polyester elektrostatik toz boya ile boyanmaktadır.
- Pano kapılarımız poliüretan sıvı contalıdır.

A-CPD Serisi Sıva Üstü İç Tesisat Panosu



CPD 4005015 SUM

| S.U Bombeli Temperli Camlı Montaj Plakalı Pano | | | | |
|--|--------------|------------------|------------|--------------|
| Ürün Kodu | Ölçü (ExBxD) | Ürün Özellikleri | Koli Adedi | Birim Fiyatı |
| CPD 4005015 SUM | 40x50x15 | Montaj Plakalı | 1 | 10.100,00 ₺ |
| CPD 4006515 SUM | 40x65x15 | Montaj Plakalı | 1 | 12.100,00 ₺ |
| CPD 4505015 SUM | 45x50x15 | Montaj Plakalı | 1 | 11.000,00 ₺ |
| CPD 4506515 SUM | 45x65x15 | Montaj Plakalı | 1 | 13.200,00 ₺ |



CPD 4006515 SUPP

| S.U Bombeli Temperli Camlı (Plastik Perdeli + Pako) Pano | | | | |
|--|--------------|--------------------------------|------------|--------------|
| Ürün Kodu | Ölçü (ExBxD) | Ürün Özellikleri | Koli Adedi | Birim Fiyatı |
| CPD 4005015 SUPP | 40x50x15 | PLS. Perdeli 30M (2x15+1 Pako) | 1 | 11.500,00 ₺ |
| CPD 4006515 SUPP | 40x65x15 | PLS. Perdeli 45M (3x15+1 Pako) | 1 | 13.500,00 ₺ |
| CPD 4505015 SUPP | 45x50x15 | PLS. Perdeli 34M (2x17+1 Pako) | 1 | 12.500,00 ₺ |
| CPD 4506515 SUPP | 45x65x15 | PLS. Perdeli 51M (3x17+1 Pako) | 1 | 14.900,00 ₺ |



CPD 4005015 SUPS

| S.U Bombeli Temperli Camlı (Plastik Perdeli + Sigorta) Pano | | | | |
|---|--------------|--------------------------|------------|--------------|
| Ürün Kodu | Ölçü (ExBxD) | Ürün Özellikleri | Koli Adedi | Birim Fiyatı |
| CPD 4005015 SUPS | 40x50x15 | PLS. Perdeli 45M (3x15) | 1 | 11.500,00 ₺ |
| CPD 4006515 SUPS | 40x65x15 | PLS. Perdeli 60M (4x15) | 1 | 13.500,00 ₺ |
| CPD 4505015 SUPS | 45x50x15 | PLS. Perdeli 51M (3x17) | 1 | 12.500,00 ₺ |
| CPD 4506515 SUPS | 45x65x15 | PLS. Perdeli 68 M (4x17) | 1 | 14.900,00 ₺ |

- Panolarımız 1,2 mm sacdan imal edilmektedir.
- Panolarımız RAL 7035 epoksi polyester elektrostatik toz boya ile boyanmaktadır.
- Pano kapılarımız poliüretan sıvı contalıdır.
- Pano perde kapakları plastik malzeme ile üretilmiştir.

A-CPD Serisi Sıva Altı İç Tesisat Panosu



CPD 6007510 SAM

| S.A Bombeli Temperli Camlı Montaj Plakalı Pano | | | | |
|--|--------------|------------------|------------|--------------|
| Ürün Kodu | Ölçü (ExBxD) | Ürün Özellikleri | Koli Adedi | Birim Fiyatı |
| CPD 6006010 SAM | 60x60x10 | Montaj Plakalı | 1 | 18.850,00 ₺ |
| CPD 6007510 SAM | 60x75x10 | Montaj Plakalı | 1 | 21.700,00 ₺ |
| CPD 6009010 SAM | 60x90x10 | Montaj Plakalı | 1 | 23.900,00 ₺ |
| CPD 6010510 SAM | 60x105x10 | Montaj Plakalı | 1 | 28.250,00 ₺ |



CPD 6006010 SAPP

| S.A Bombeli Temperli Camlı (Plastik Perdeli + Pako) Pano | | | | |
|--|--------------|---------------------------------|------------|--------------|
| Ürün Kodu | Ölçü (ExBxD) | Ürün Özellikleri | Koli Adedi | Birim Fiyatı |
| CPD 6006010 SAPP | 60x60x10 | PLS. Perdeli 66M (3x22+1 Pako) | 1 | 21.400,00 ₺ |
| CPD 6007510 SAPP | 60x75x10 | PLS. Perdeli 88M (4x22+1 Pako) | 1 | 24.200,00 ₺ |
| CPD 6009010 SAPP | 60x90x10 | PLS. Perdeli 100M (5x22+1 Pako) | 1 | 27.300,00 ₺ |
| CPD 6010510 SAPP | 60x105x10 | PLS. Perdeli 132M (6x22+1 Pako) | 1 | 29.000,00 ₺ |



CPD 6006010 SAPS

| S.A Bombeli Temperli Camlı (Plastik Perdeli + Sigorta) Pano | | | | |
|---|--------------|--------------------------|------------|--------------|
| Ürün Kodu | Ölçü (ExBxD) | Ürün Özellikleri | Koli Adedi | Birim Fiyatı |
| CPD 6006010 SAPS | 60x60x10 | PLS. Perdeli 88M (4x22) | 1 | 21.400,00 ₺ |
| CPD 6007510 SAPS | 60x75x10 | PLS. Perdeli 110M (5x22) | 1 | 24.200,00 ₺ |
| CPD 6009010 SAPS | 60x90x10 | PLS. Perdeli 132M (6x22) | 1 | 27.300,00 ₺ |
| CPD 6010510 SAPS | 60x105x10 | PLS. Perdeli 154M (7x22) | 1 | 29.000,00 ₺ |

- Pano gövdesi 1 mm, kapılar 1.2 mm sacdan imal edilmektedir.
- Panolarımız RAL 7035 epoksi polyester elektostatik toz boya ile boyanmaktadır.
- Pano kapılarımız poliüretan sıvı contalıdır.
- Pano perde kapakları plastik malzeme ile üretilmiştir.

A-CPD Serisi Sıva Altı İç Tesisat Panosu



CPD 4005010 SAM

| S.A Bombeli Temperli Camlı Montaj Plakalı Pano | | | | |
|--|--------------|------------------|------------|--------------|
| Ürün Kodu | Ölçü (ExBxD) | Ürün Özellikleri | Koli Adedi | Birim Fiyatı |
| CPD 4005010 SAM | 40x50x10 | Montaj Plakalı | 1 | 10.100,00 ₺ |
| CPD 4006510 SAM | 40x65x10 | Montaj Plakalı | 1 | 12.500,00 ₺ |
| CPD 4505010 SAM | 45x50x10 | Montaj Plakalı | 1 | 12.100,00 ₺ |
| CPD 4506510 SAM | 45x65x10 | Montaj Plakalı | 1 | 14.150,00 ₺ |



CPD 4005010 SAPP

| S.A Bombeli Temperli Camlı (Plastik Perdeli + Pako) Pano | | | | |
|--|--------------|--------------------------------|------------|--------------|
| Ürün Kodu | Ölçü (ExBxD) | Ürün Özellikleri | Koli Adedi | Birim Fiyatı |
| CPD 4005010 SAPP | 40x50x10 | PLS. Perdeli 30M (2x15+1 Pako) | 1 | 10.100,00 ₺ |
| CPD 4006510 SAPP | 40x65x10 | PLS. Perdeli 45M (3x15+1 Pako) | 1 | 13.500,00 ₺ |
| CPD 4505010 SAPP | 45x50x10 | PLS. Perdeli 34M (2x17+1 Pako) | 1 | 12.550,00 ₺ |
| CPD 4506510 SAPP | 45x65x10 | PLS. Perdeli 51M (3x17+1 Pako) | 1 | 15.150,00 ₺ |



CPD 4006510 SAPS

| S.A Bombeli Temperli Camlı (Plastik Perdeli + Sigorta) Pano | | | | |
|---|--------------|--------------------------|------------|--------------|
| Ürün Kodu | Ölçü (ExBxD) | Ürün Özellikleri | Koli Adedi | Birim Fiyatı |
| CPD 4005010 SAPS | 40x50x10 | PLS. Perdeli 45M (3x15) | 1 | 10.100,00 ₺ |
| CPD 4006510 SAPS | 40x65x10 | PLS. Perdeli 60M (4x15) | 1 | 13.500,00 ₺ |
| CPD 4505010 SAPS | 45x50x10 | PLS. Perdeli 51M (3x17) | 1 | 12.550,00 ₺ |
| CPD 4506510 SAPS | 45x65x10 | PLS. Perdeli 68 M (4x17) | 1 | 15.150,00 ₺ |

- Pano gövdesi 1 mm, kapılar 1.2 mm sacdan imal edilmektedir.
- Panolarımız RAL 7035 epoksi polyester elektostatik toz boya ile boyanmaktadır.
- Pano kapılarımız poliüretan sıvı contalıdır.
- Pano perde kapakları plastik malzeme ile üretilmiştir.

Metal Duvar Tipi Taban Saclı Panolar



Kapı Poliüretan sıvı dökme contalıdır.

| Eko Serisi Dikey Panolar | | | | |
|--------------------------|--------------|---------------|------------|--------------|
| Ürün Kodu | Ölçü (ExBxD) | Sac Kalınlığı | Koli Adedi | Birim Fiyatı |
| ÇP 202515 K | 20x25x15 | 0,80 | 1 | 1.490,00 ₺ |
| ÇP 203015 K | 20x30x15 | 0,80 | 1 | 1.600,00 ₺ |
| ÇP 303015 K | 30x30x15 | 0,80 | 1 | 2.080,00 ₺ |
| ÇP 303020 K | 30x30x20 | 0,80 | 1 | 2.300,00 ₺ |
| ÇP 303520 K | 30x35x20 | 0,80 | 1 | 2.450,00 ₺ |
| ÇP 304020 K | 30x40x20 | 0,80 | 1 | 2.760,00 ₺ |
| ÇP 354515 K | 35x45x15 | 0,80 | 1 | 3.200,00 ₺ |
| ÇP 354520 K | 35x45x20 | 0,80 | 1 | 3.440,00 ₺ |
| ÇP 354525 K | 35x45x25 | 0,80 | 1 | 3.680,00 ₺ |
| ÇP 405020 K | 40x50x20 | 0,80 | 1 | 4.200,00 ₺ |
| ÇP 506020 K | 50x60x20 | 0,80 | 1 | 5.900,00 ₺ |
| ÇP 506030 K | 50x60x30 | 0,80 | 1 | 6.740,00 ₺ |
| ÇP 507030 K | 50x70x30 | 0,80 | 1 | 7.600,00 ₺ |
| ÇP 607025 K | 60x70x25 | 0,80 | 1 | 8.560,00 ₺ |
| ÇP 608020 K | 60x80x20 | 0,80 | 1 | 8.950,00 ₺ |
| ÇP 608030 K | 60x80x30 | 0,80 | 1 | 9.700,00 ₺ |
| ÇP 6010020 K | 60x100x20 | 0,80 | 1 | 10.650,00 ₺ |
| ÇP 6010025 K | 60x100x25 | 0,80 | 1 | 10.900,00 ₺ |

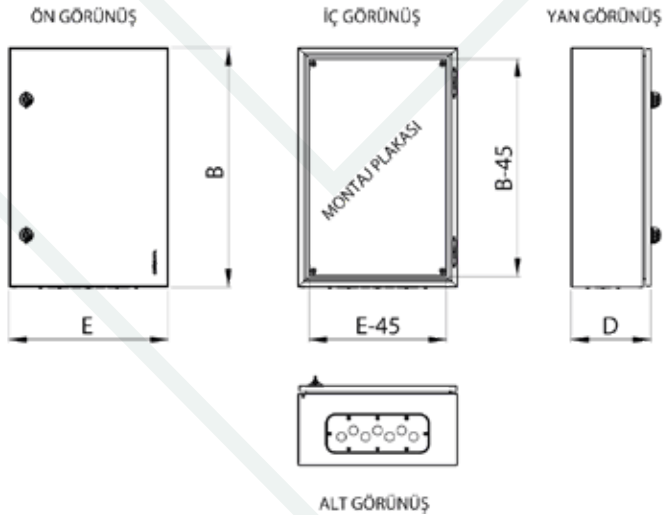
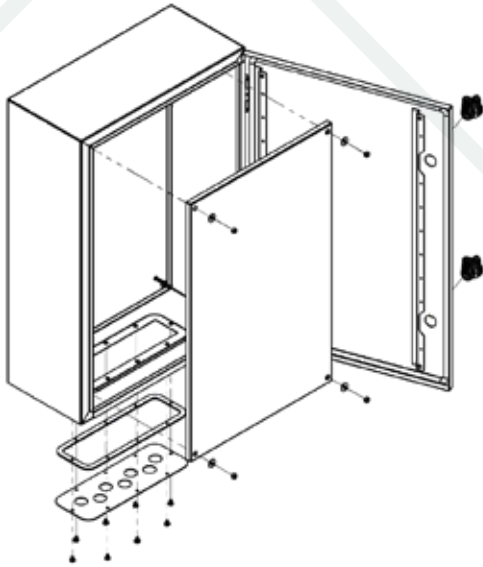

- Panolarımız RAL 7035 epoksi polyester elektrostatik toz boya ile boyanmaktadır.
- Pano kapılarımız poliüretan sıvı contalıdır.

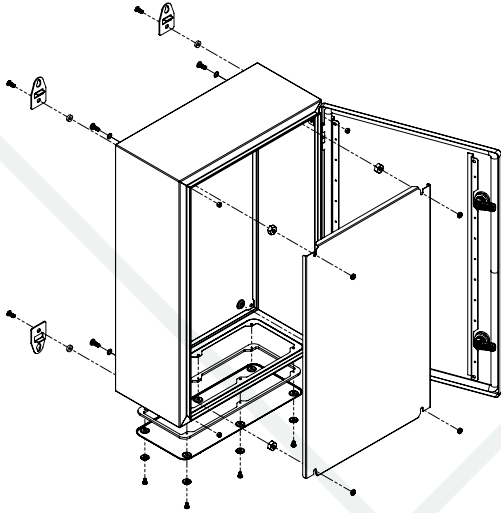

ÜST GÖRÜNÜŞ

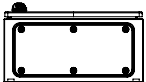
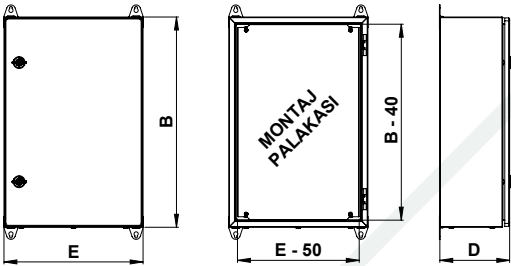

ALT GÖRÜNÜŞ

KE Serisi Dikey Panolar

| Ürün Kodu | Ölçü (ExBxD) | Sac Kalınlığı (Kapak/Gövde) mm | Koli Adedi | Birim Fiyatı |
|---------------|--------------|--------------------------------|------------|--------------|
| ÇP 303015 KE | 30x30x15 | 1/0,80 | 1 | 2.820,00 ₺ |
| ÇP 303020 KE | 30x30x20 | 1/0,80 | 1 | 3.120,00 ₺ |
| ÇP 303515 KE | 30x35x15 | 1/0,80 | 1 | 3.180,00 ₺ |
| ÇP 303520 KE | 30x35x20 | 1/0,80 | 1 | 3.420,00 ₺ |
| ÇP 304015 KE | 30x40x15 | 1/0,80 | 1 | 3.480,00 ₺ |
| ÇP 304020 KE | 30x40x20 | 1/0,80 | 1 | 3.720,00 ₺ |
| ÇP 304025 KE | 30x40x25 | 1/0,80 | 1 | 3.960,00 ₺ |
| ÇP 354515 KE | 35x45x15 | 1/0,80 | 1 | 4.140,00 ₺ |
| ÇP 354520 KE | 35x45x20 | 1/0,80 | 1 | 4.260,00 ₺ |
| ÇP 354525 KE | 35x45x25 | 1/0,80 | 1 | 4.440,00 ₺ |
| ÇP 404020 KE | 40x40x20 | 1/0,80 | 1 | 4.560,00 ₺ |
| ÇP 405020 KE | 40x50x20 | 1/0,80 | 1 | 5.040,00 ₺ |
| ÇP 405025 KE | 40x50x25 | 1/0,80 | 1 | 5.400,00 ₺ |
| ÇP 406020 KE | 40x60x20 | 1/0,80 | 1 | 5.580,00 ₺ |
| ÇP 406025 KE | 40x60x25 | 1/0,80 | 1 | 5.880,00 ₺ |
| ÇP 406030 KE | 40x60x30 | 1/0,80 | 1 | 6.240,00 ₺ |
| ÇP 505020 KE | 50x50x20 | 1/0,80 | 1 | 5.640,00 ₺ |
| ÇP 506020 KE | 50x60x20 | 1/0,80 | 1 | 6.360,00 ₺ |
| ÇP 506025 KE | 50x60x25 | 1/0,80 | 1 | 6.720,00 ₺ |
| ÇP 506030 KE | 50x60x30 | 1/0,80 | 1 | 6.900,00 ₺ |
| ÇP 507020 KE | 50x70x20 | 1/0,80 | 1 | 7.200,00 ₺ |
| ÇP 507025 KE | 50x70x25 | 1/0,80 | 1 | 7.560,00 ₺ |
| ÇP 507030 KE | 50x70x30 | 1/0,80 | 1 | 8.040,00 ₺ |
| ÇP 606020 KE | 60x60x20 | 1/0,80 | 1 | 7.440,00 ₺ |
| ÇP 606025 KE | 60x60x25 | 1/0,80 | 1 | 7.680,00 ₺ |
| ÇP 606030 KE | 60x60x30 | 1/0,80 | 1 | 8.160,00 ₺ |
| ÇP 607020 KE | 60x70x20 | 1/0,80 | 1 | 8.520,00 ₺ |
| ÇP 607025 KE | 60x70x25 | 1/0,80 | 1 | 8.880,00 ₺ |
| ÇP 607030 KE | 60x70x30 | 1/0,80 | 1 | 9.180,00 ₺ |
| ÇP 608020 KE | 60x80x20 | 1/0,80 | 1 | 9.120,00 ₺ |
| ÇP 608025 KE | 60x80x25 | 1/0,80 | 1 | 9.480,00 ₺ |
| ÇP 608030 KE | 60x80x30 | 1/0,80 | 1 | 9.960,00 ₺ |
| ÇP 609025 KE | 60x90x25 | 1/0,80 | 1 | 10.680,00 ₺ |
| ÇP 609030 KE | 60x90x30 | 1/0,80 | 1 | 13.080,00 ₺ |
| ÇP 6010025 KE | 60x100x25 | 1/0,80 | 1 | 13.200,00 ₺ |
| ÇP 6010030 KE | 60x100x30 | 1/0,80 | 1 | 14.100,00 ₺ |

- Panolarımız RAL 7035 epoksi polyester elektrostatik toz boya ile boyanmaktadır.
- Pano kapılarımız poliüretan sıvı contalıdır.



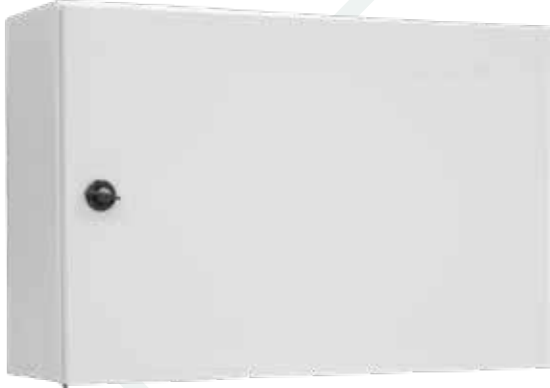

Kapı Poliüretan sıvı dökme contalıdır.

Eko Serisi Yatay Panolar

| Ürün Kodu | Ölçü (ExBxD) | Sac Kalınlığı | Koli Adedi | Birim Fiyatı |
|-------------|--------------|---------------|------------|--------------|
| ÇP 252015 Y | 25x20x15 | 0,80 | 1 | 1.500,00 ₺ |
| ÇP 302015 Y | 30x20x15 | 0,80 | 1 | 1.600,00 ₺ |
| ÇP 302515 Y | 30x25x15 | 0,80 | 1 | 1.850,00 ₺ |
| ÇP 352515 Y | 35x25x15 | 0,80 | 1 | 2.100,00 ₺ |
| ÇP 352520 Y | 35x25x20 | 0,80 | 1 | 2.500,00 ₺ |
| ÇP 353015 Y | 35x30x15 | 0,80 | 1 | 2.350,00 ₺ |
| ÇP 353020 Y | 35x30x20 | 0,80 | 1 | 2.600,00 ₺ |
| ÇP 403015 Y | 40x30x15 | 0,80 | 1 | 2.700,00 ₺ |
| ÇP 403020 Y | 40x30x20 | 0,80 | 1 | 2.800,00 ₺ |
| ÇP 403025 Y | 40x30x25 | 0,80 | 1 | 3.100,00 ₺ |
| ÇP 453515 Y | 45x35x15 | 0,80 | 1 | 3.200,00 ₺ |
| ÇP 453520 Y | 45x35x20 | 0,80 | 1 | 3.450,00 ₺ |
| ÇP 453525 Y | 45x35x25 | 0,80 | 1 | 3.800,00 ₺ |
| ÇP 504020 Y | 50x40x20 | 0,80 | 1 | 4.200,00 ₺ |
| ÇP 504025 Y | 50x40x25 | 0,80 | 1 | 4.550,00 ₺ |
| ÇP 604020 Y | 60x40x20 | 0,80 | 1 | 4.950,00 ₺ |
| ÇP 604025 Y | 60x40x25 | 0,80 | 1 | 5.400,00 ₺ |
| ÇP 605020 Y | 60x50x20 | 0,80 | 1 | 5.750,00 ₺ |
| ÇP 605025 Y | 60x50x25 | 0,80 | 1 | 6.400,00 ₺ |
| ÇP 605030 Y | 60x50x30 | 0,80 | 1 | 6.900,00 ₺ |

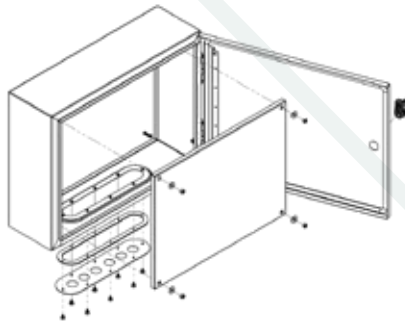

ÖN GÖRÜNÜŞ

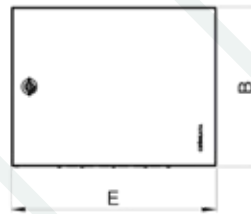

İÇ GÖRÜNÜŞ



YAN GÖRÜNÜŞ

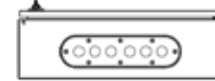

ALT GÖRÜNÜŞ

- Panolarımız RAL 7035 epoksi polyester elektrostatik toz boya ile boyanmaktadır.
- Pano kapılarımız poliüretan sıvı contalıdır.

A-E Serisi Metal Duvar Tipi Taban Saçlı Panolar

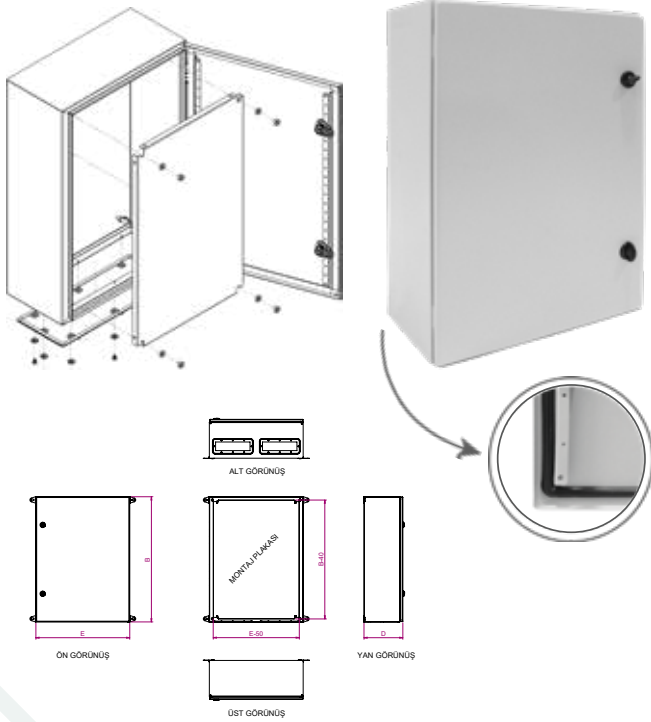

| Etanj Duvar Tipi Çatı | | | | |
|-----------------------|---------|-----|-----|--------------|
| Ürün Kodu | Ölçü | A | B | Birim Fiyatı |
| ÇP 3020 Ç | 300x200 | 300 | 200 | 1.050,00 ₺ |
| ÇP 4020 Ç | 400x200 | 400 | | 1.250,00 ₺ |
| ÇP 5020 Ç | 500x200 | 500 | | 1.450,00 ₺ |
| ÇP 6020 Ç | 600x200 | 600 | | 1.700,00 ₺ |
| ÇP 5025 Ç | 500x250 | 500 | 250 | 1.670,00 ₺ |
| ÇP 6025 Ç | 600x250 | 600 | | 1.900,00 ₺ |
| ÇP 8025 Ç | 800x250 | 800 | | 2.360,00 ₺ |

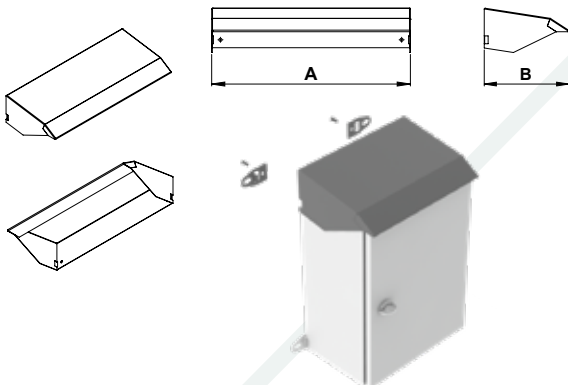

| Etanj E Serisi | | | | |
|----------------|--------------|---------------|------------|--------------|
| Ürün Kodu | Ölçü (ExBxD) | Sac Kalınlığı | Koli Adedi | Birim Fiyatı |
| ÇP 202515 E | 20x25x15 | 1,00 | 1 | 1.980,00 ₺ |
| ÇP 203015 E | 20x30x15 | 1,00 | 1 | 2.475,00 ₺ |
| ÇP 253015 E | 25x30x15 | 1,00 | 1 | 2.725,00 ₺ |
| ÇP 303015 E | 30x30x15 | 1,00 | 1 | 2.990,00 ₺ |
| ÇP 303020 E | 30x30x20 | 1,00 | 1 | 3.335,00 ₺ |
| ÇP 303515 E | 30x35x15 | 1,00 | 1 | 3.290,00 ₺ |
| ÇP 303520 E | 30x35x20 | 1,00 | 1 | 3.510,00 ₺ |
| ÇP 304015 E | 30x40x15 | 1,00 | 1 | 3.625,00 ₺ |
| ÇP 304020 E | 30x40x20 | 1,00 | 1 | 4.140,00 ₺ |
| ÇP 304025 E | 30x40x25 | 1,00 | 1 | 4.430,00 ₺ |
| ÇP 354520 E | 35x45x20 | 1,00 | 1 | 4.485,00 ₺ |
| ÇP 354525 E | 35x45x25 | 1,00 | 1 | 4.715,00 ₺ |
| ÇP 404020 E | 40x40x20 | 1,00 | 1 | 4.830,00 ₺ |
| ÇP 405020 E | 40x50x20 | 1,20 | 1 | 5.290,00 ₺ |
| ÇP 405025 E | 40x50x25 | 1,20 | 1 | 5.750,00 ₺ |
| ÇP 406020 E | 40x60x20 | 1,20 | 1 | 5.925,00 ₺ |
| ÇP 406025 E | 40x60x25 | 1,20 | 1 | 6.325,00 ₺ |
| ÇP 406030 E | 40x60x30 | 1,20 | 1 | 6.785,00 ₺ |
| ÇP 505020 E | 50x50x20 | 1,20 | 1 | 6.155,00 ₺ |
| ÇP 506020 E | 50x60x20 | 1,20 | 1 | 6.785,00 ₺ |
| ÇP 506025 E | 50x60x25 | 1,20 | 1 | 7.190,00 ₺ |
| ÇP 506030 E | 50x60x30 | 1,20 | 1 | 7.880,00 ₺ |
| ÇP 507020 E | 50x70x20 | 1,20 | 1 | 8.050,00 ₺ |
| ÇP 507025 E | 50x70x25 | 1,20 | 1 | 8.625,00 ₺ |
| ÇP 507030 E | 50x70x30 | 1,20 | 1 | 8.915,00 ₺ |
| ÇP 606020 E | 60x60x20 | 1,20 | 1 | 8.625,00 ₺ |
| ÇP 607020 E | 60x70x20 | 1,20 | 1 | 9.605,00 ₺ |
| ÇP 607025 E | 60x70x25 | 1,20 | 1 | 10.120,00 ₺ |
| ÇP 608020 E | 60x80x20 | 1,20 | 1 | 10.695,00 ₺ |
| ÇP 608025 E | 60x80x25 | 1,20 | 1 | 11.100,00 ₺ |
| ÇP 608030 E | 60x80x30 | 1,20 | 1 | 11.500,00 ₺ |
| ÇP 609025 E | 60x90x25 | 1,20 | 1 | 12.825,00 ₺ |
| ÇP 609030 E | 60x90x30 | 1,20 | 1 | 13.455,00 ₺ |
| ÇP 6010025 E | 60x100x25 | 1,50 | 1 | 14.320,00 ₺ |
| ÇP 6010030 E | 60x100x30 | 1,50 | 1 | 15.355,00 ₺ |
| ÇP 6010040 E | 60x100x40 | 1,50 | 1 | 17.020,00 ₺ |
| ÇP 6012030 E | 60x120x30 | 1,50 | 1 | 18.745,00 ₺ |
| ÇP 6014030 E | 60x140x30 | 1,50 | 1 | 21.680,00 ₺ |
| ÇP 6014040 E | 60x140x40 | 1,50 | 1 | 23.000,00 ₺ |
| ÇP 7010025 E | 70x100x25 | 1,50 | 1 | 16.905,00 ₺ |
| ÇP 7010030 E | 70x100x30 | 1,50 | 1 | 17.540,00 ₺ |
| ÇP 7010040 E | 70x100x40 | 1,50 | 1 | 18.400,00 ₺ |
| ÇP 7012030 E | 70x120x30 | 1,50 | 1 | 21.220,00 ₺ |
| ÇP 7012040 E | 70x120x40 | 1,50 | 1 | 23.175,00 ₺ |
| ÇP 7014030 E | 70x140x30 | 1,50 | 1 | 24.150,00 ₺ |
| ÇP 7014040 E | 70x140x40 | 1,50 | 1 | 26.565,00 ₺ |
| ÇP 8010025 E | 80x100x25 | 1,50 | 1 | 20.980,00 ₺ |
| ÇP 8010030 E | 80x100x30 | 1,50 | 1 | 21.965,00 ₺ |
| ÇP 8010040 E | 80x100x40 | 1,50 | 1 | 22.715,00 ₺ |
| ÇP 8012025 E | 80x120x25 | 1,50 | 1 | 23.690,00 ₺ |
| ÇP 8012030 E | 80x120x30 | 1,50 | 1 | 24.670,00 ₺ |
| ÇP 8014030 E | 80x140x30 | 1,50 | 1 | 28.120,00 ₺ |
| ÇP 8014040 E | 80x140x40 | 1,50 | 1 | 30.820,00 ₺ |

- Panolarımız RAL 7035 epoksi polyester elektrostatik toz boya ile boyanmaktadır.
- Pano kaplarımız poliüretan sıvı contalıdır.

Harici Tip Etanj Metal Panolar



ÇP 132

| Duvar Tipi Taban Saclı Tam Etanj Panolar | | | | |
|--|--------------|---------------|------------|--------------|
| Ürün Kodu | Ölçü (ExBxD) | Sac Kalınlığı | Koli Adedi | Birim Fiyatı |
| ÇP 130 | 30x40x20 | 1,20 | 1 | 5.250,00 ₺ |
| ÇP 131 | 40x50x20 | 1,20 | 1 | 7.600,00 ₺ |
| ÇP 132 | 40x60x20 | 1,20 | 1 | 8.350,00 ₺ |
| ÇP 133 | 50x70x20 | 1,20 | 1 | 11.200,00 ₺ |
| ÇP 134 | 60x80x20 | 1,20 | 1 | 14.300,00 ₺ |
| ÇP 135 | 60x100x25 | 1,20 | 1 | 16.650,00 ₺ |

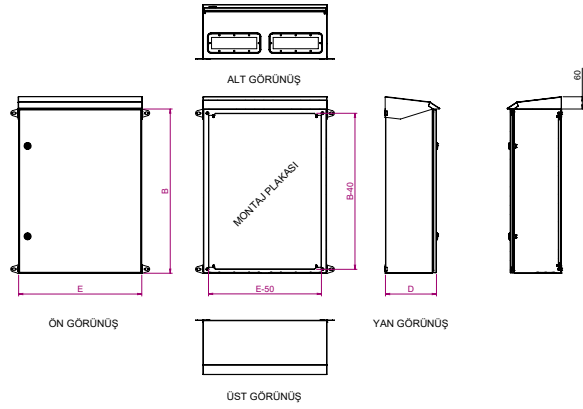

ÇP 143

| Duvar Tipi Taban Saclı Tam Etanj Camlı Panolar | | | | |
|--|--------------|---------------|------------|--------------|
| Ürün Kodu | Ölçü (ExBxD) | Sac Kalınlığı | Koli Adedi | Birim Fiyatı |
| ÇP 140 | 30x40x20 | 1,20 | 1 | 4.950,00 ₺ |
| ÇP 141 | 40x50x20 | 1,20 | 1 | 7.350,00 ₺ |
| ÇP 142 | 40x60x20 | 1,20 | 1 | 8.500,00 ₺ |
| ÇP 143 | 50x70x20 | 1,20 | 1 | 12.100,00 ₺ |
| ÇP 144 | 60x80x20 | 1,20 | 1 | 15.300,00 ₺ |
| ÇP 145 | 60x100x25 | 1,20 | 1 | 17.650,00 ₺ |

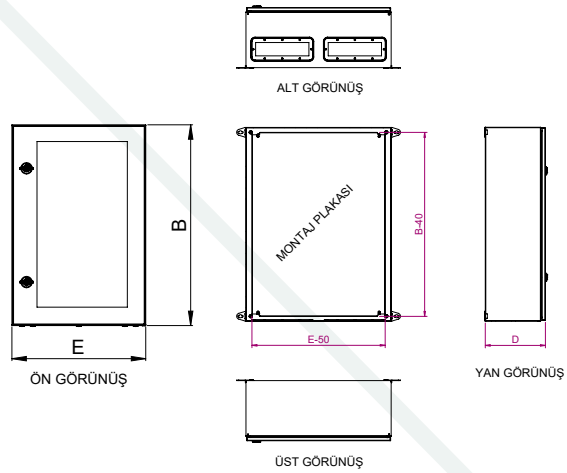

- Panolarımız RAL 7035 epoksi polyester elektrostatik toz boya ile boyanmaktadır.
- Pano kapılarımız poliüretan sıvı contalıdır.



ÇP 153

Sahra Tipi Taban Saclı Harici Tam Etanj Dikey Panolar

| Ürün Kodu | Ölçü (ExBxD) | Sac Kalınlığı | Koli Adedi | Birim Fiyatı |
|-----------|--------------|---------------|------------|--------------|
| ÇP 150 | 40x66x20 | 1,20 | 1 | 9.300,00 ₺ |
| ÇP 151 | 40x86x25 | 1,20 | 1 | 10.250,00 ₺ |
| ÇP 152 | 50x66x25 | 1,20 | 1 | 12.000,00 ₺ |
| ÇP 153 | 50x86x25 | 1,20 | 1 | 13.200,00 ₺ |
| ÇP 155 | 60x86x30 | 1,50 | 1 | 17.350,00 ₺ |
| ÇP 156 | 60x106x30 | 1,50 | 1 | 19.500,00 ₺ |
| ÇP 157 | 60x126x30 | 1,50 | 1 | 24.350,00 ₺ |
| ÇP 161 | 70x106x30 | 1,50 | 1 | 23.200,00 ₺ |
| ÇP 162 | 70x126x40 | 1,50 | 1 | 31.250,00 ₺ |
| ÇP 166 | 80x106x30 | 1,50 | 1 | 26.100,00 ₺ |
| ÇP 167 | 80x126x40 | 1,50 | 1 | 28.020,00 ₺ |

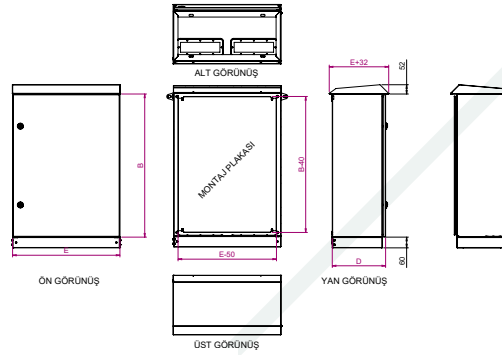

ÇP 170

Dikili Tip Harici Panolar

| Ürün Kodu | Ölçü (ExBxD) | Sac Kalınlığı | Koli Adedi | Birim Fiyatı |
|-----------|--------------|---------------|------------|--------------|
| ÇP 158 | 60x170x40 | 1,50 | 1 | 52.900,00 ₺ |
| ÇP 159 | 60x190x50 | 1,50 | 1 | 61.200,00 ₺ |
| ÇP 160 | 60x210x50 | 1,50 | 1 | 65.800,00 ₺ |
| ÇP 163 | 70x170x40 | 1,50 | 1 | 57.650,00 ₺ |
| ÇP 164 | 70x190x50 | 1,50 | 1 | 68.100,00 ₺ |
| ÇP 165 | 70x210x50 | 1,50 | 1 | 72.850,00 ₺ |
| ÇP 168 | 80x170x40 | 1,50 | 1 | 62.300,00 ₺ |
| ÇP 169 | 80x190x50 | 1,50 | 1 | 74.200,00 ₺ |
| ÇP 170 | 80x210x50 | 1,50 | 1 | 77.500,00 ₺ |

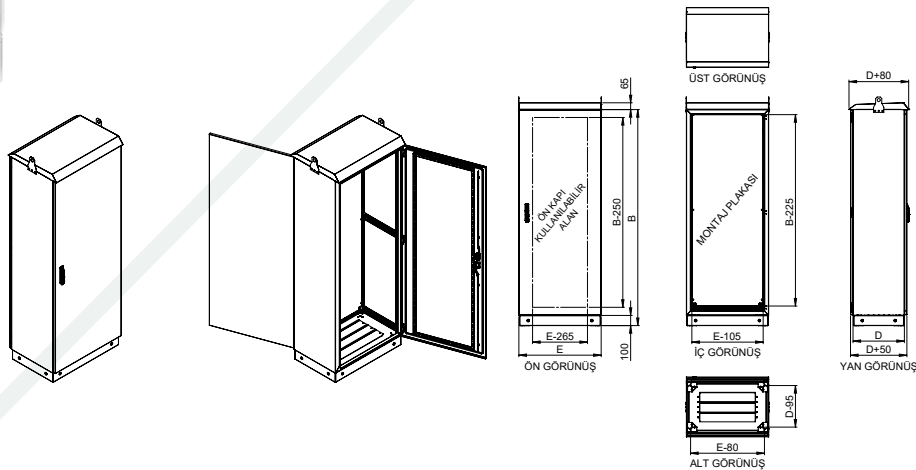

- Panolarımız RAL 7035 epoksi polyester elektostatik toz boya ile boyanmaktadır.
- Pano kaplarımız poliüretan sıvı contalıdır.

A-KM Serisi Kumanda Masaları Kontrol Sistemleri

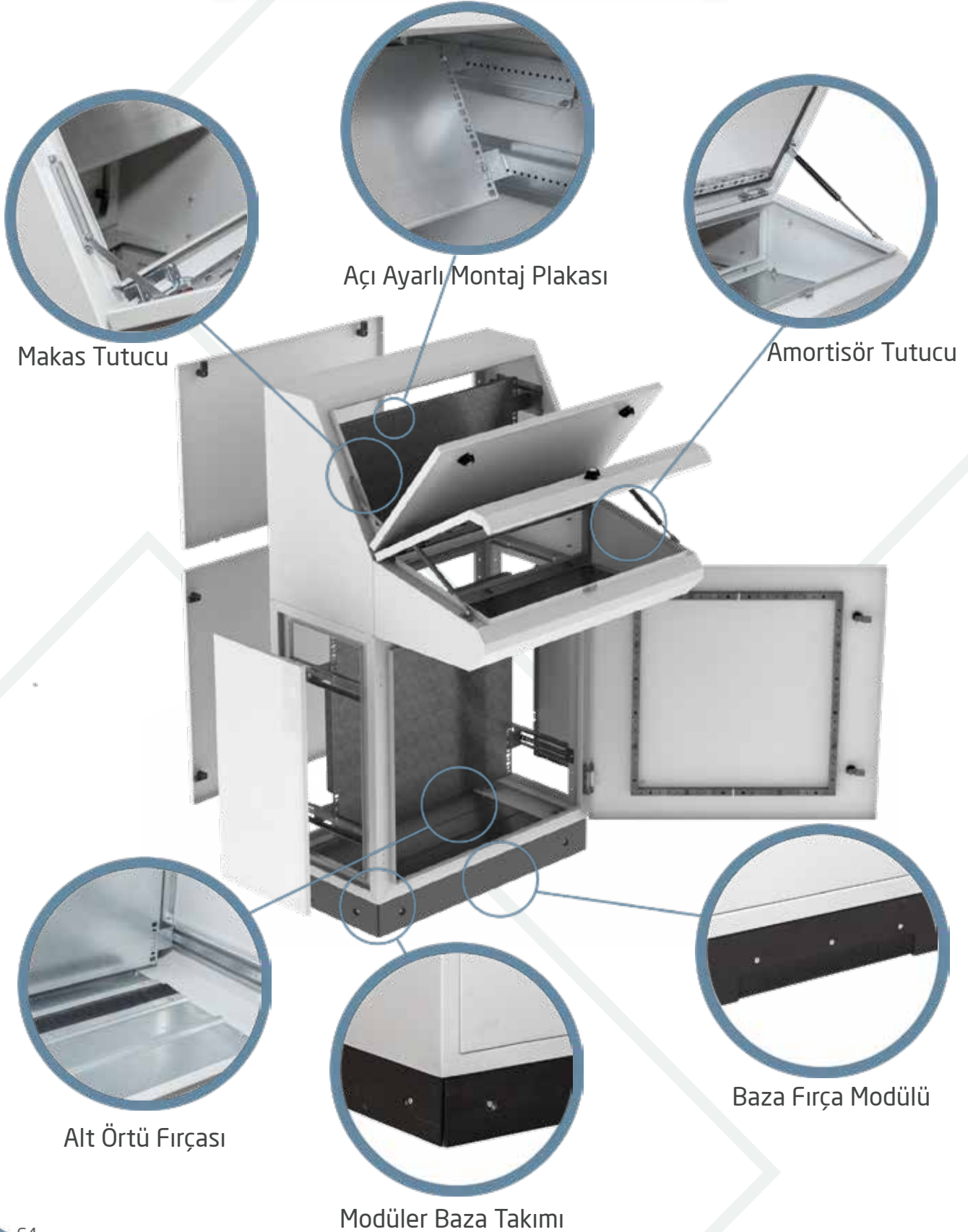

A-KM Serisi Kumanda Masaları Kontrol Sistemleri



Kumanda Masası Monoblok Sistem

| Ürün Kodu | E | B | D | Birim Fiyatı |
|-----------|------|------|-----|--------------|
| KMMN0404 | 400 | 1075 | 400 | 26.150,00 ₺ |
| KMMN0604 | 600 | 1075 | 400 | 30.550,00 ₺ |
| KMMN0804 | 800 | 1075 | 400 | 37.100,00 ₺ |
| KMMN1005 | 1000 | 1075 | 500 | 43.650,00 ₺ |
| KMMN1205 | 1200 | 1075 | 500 | 48.100,00 ₺ |

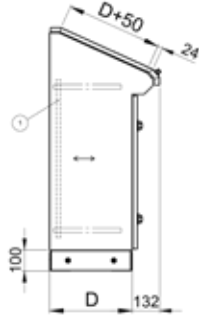

Kumanda Masası Piyanosistem

| Ürün Kodu | E | B | D | Birim Fiyatı |
|-----------|------|------|-----|--------------|
| KMPY0604 | 600 | 1325 | 400 | 50.200,00 ₺ |
| KMPY0804 | 800 | 1325 | 400 | 59.000,00 ₺ |
| KMPY1005 | 1000 | 1325 | 500 | 65.000,00 ₺ |
| KMPY1205 | 1200 | 1325 | 500 | 70.950,00 ₺ |

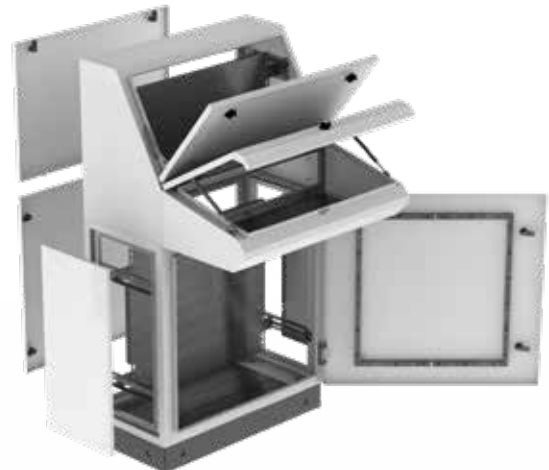
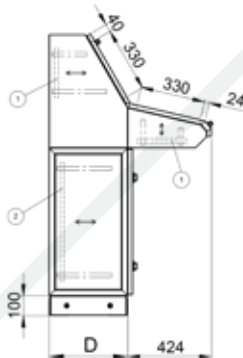

A-KM Serisi Kumanda Masaları Kontrol Sistemleri



| Kumanda Masası PC Sistem | | | | |
|--------------------------|-----|------|-----|--------------|
| Ürün Kodu | E | B | D | Birim Fiyatı |
| KMPC0604 | 600 | 1325 | 400 | 50.300,00 ₺ |
| KMPC0804 | 800 | 1325 | 400 | 58.350,00 ₺ |

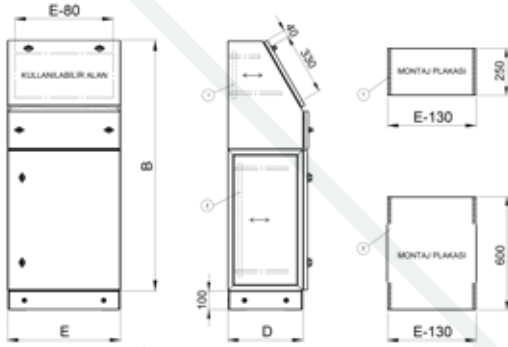

| Kumanda Masası Modüler Sistem | | | | |
|-------------------------------|------|------|-----|--------------|
| Ürün Kodu | E | B | D | Birim Fiyatı |
| KMMD0604 | 600 | 1075 | 400 | 37.850,00 ₺ |
| KMMD0804 | 800 | 1075 | 400 | 43.400,00 ₺ |
| KMMD1005 | 1000 | 1075 | 500 | 48.900,00 ₺ |
| KMMD1205 | 1200 | 1075 | 500 | 57.800,00 ₺ |

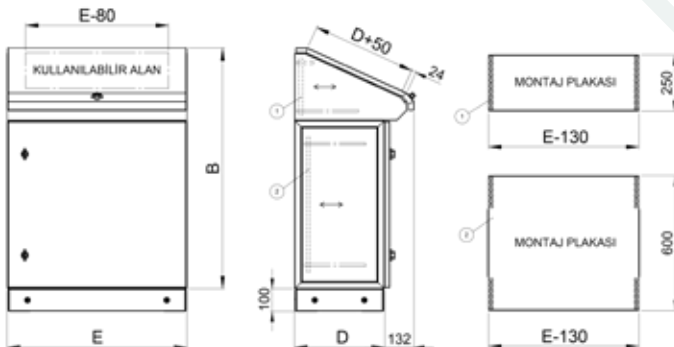

A-BT Serisi Terminal Buton ve Klemens Kutuları



ÇP 4040 T

Metal Buat, Buton ve Klemens Kutuları Flanşsız

| Ürün Kodu | Ölçü (ExBxD) | Sac Kalınlığı | Koli Adedi | Birim Fiyatı |
|-----------|--------------|---------------|------------|--------------|
| ÇP 1515 T | 15x15x12 | 1,20 | 1 | 1.480,00 ₺ |
| ÇP 2020 T | 20x20x12 | 1,20 | 1 | 2.150,00 ₺ |
| ÇP 2520 T | 25x20x12 | 1,20 | 1 | 2.380,00 ₺ |
| ÇP 3020 T | 30x20x12 | 1,20 | 1 | 2.600,00 ₺ |
| ÇP 3025 T | 30x25x12 | 1,20 | 1 | 3.050,00 ₺ |
| ÇP 3030 T | 30x30x12 | 1,20 | 1 | 3.150,00 ₺ |
| ÇP 4020 T | 40x20x12 | 1,20 | 1 | 3.300,00 ₺ |
| ÇP 4030 T | 40x30x12 | 1,20 | 1 | 3.850,00 ₺ |
| ÇP 4040 T | 40x40x12 | 1,20 | 1 | 4.850,00 ₺ |

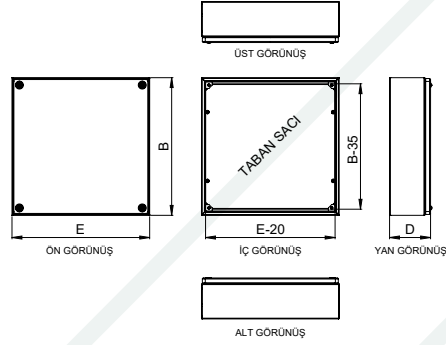

ÇP 4040 F

Metal Buat, Buton ve Klemens Kutuları Flanşlı

| Ürün Kodu | Ölçü (ExBxD) | Sac Kalınlığı | Koli Adedi | Birim Fiyatı |
|-----------|--------------|---------------|------------|--------------|
| ÇP 2020 F | 20x20x12 | 1,20 | 1 | 2.250,00 ₺ |
| ÇP 2520 F | 25x20x12 | 1,20 | 1 | 2.600,00 ₺ |
| ÇP 3020 F | 30x20x12 | 1,20 | 1 | 2.850,00 ₺ |
| ÇP 3025 F | 30x25x12 | 1,20 | 1 | 3.150,00 ₺ |
| ÇP 3030 F | 30x30x12 | 1,20 | 1 | 3.500,00 ₺ |
| ÇP 4020 F | 40x20x12 | 1,20 | 1 | 3.580,00 ₺ |
| ÇP 4030 F | 40x30x12 | 1,20 | 1 | 4.160,00 ₺ |
| ÇP 4040 F | 40x40x12 | 1,20 | 1 | 5.050,00 ₺ |

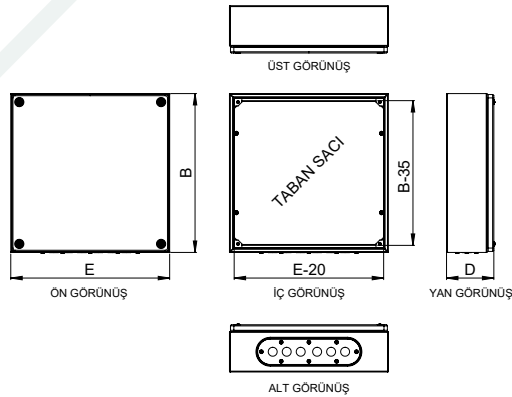

- Panolarımız RAL 7035 epoksi polyester elektrostatik toz boya ile boyanmaktadır.
- Pano kapılarımız poliüretan sıvı contalıdır.

IP 67 Alüminyum Buatlar

YENİ

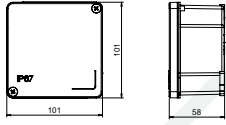

ÇPAL 1010 ÇPAL 1010 N

| Ürün Kodu | Ölçü (ExBxD) | Ürün Özellikleri | Koli Adedi | Birim Fiyatı |
|-------------|--------------|------------------|------------|--------------|
| ÇPAL 1010 | 101x101x58 | RAL 7040 Boyalı | 1 | 1.150,00 ₺ |
| ÇPAL 1010 N | 101x101x58 | Boyasız | 1 | 1.130,00 ₺ |

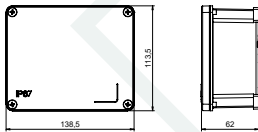

ÇPAL 1311 ÇPAL 1311 N

| Ürün Kodu | Ölçü (ExBxD) | Ürün Özellikleri | Koli Adedi | Birim Fiyatı |
|-------------|----------------|------------------|------------|--------------|
| ÇPAL 1311 | 138,5x113,5x62 | RAL 7040 Boyalı | 1 | 1.520,00 ₺ |
| ÇPAL 1311 N | 138,5x113,5x62 | Boyasız | 1 | 1.500,00 ₺ |

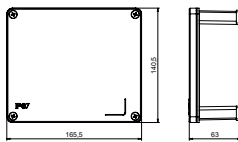

ÇPAL 1614 ÇPAL 1614 N

| Ürün Kodu | Ölçü (ExBxD) | Ürün Özellikleri | Koli Adedi | Birim Fiyatı |
|-------------|----------------|------------------|------------|--------------|
| ÇPAL 1614 | 165,5x140,5x63 | RAL 7040 Boyalı | 1 | 3.360,00 ₺ |
| ÇPAL 1614 N | 165,5x140,5x63 | Boyasız | 1 | 3.350,00 ₺ |

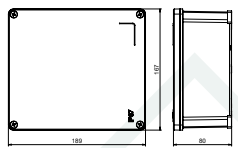

ÇPAL 1816 ÇPAL 1816 N

| Ürün Kodu | Ölçü (ExBxD) | Ürün Özellikleri | Koli Adedi | Birim Fiyatı |
|-------------|--------------|------------------|------------|--------------|
| ÇPAL 1816 | 189x167x80 | RAL 7035 Boyalı | 1 | 3.920,00 ₺ |
| ÇPAL 1816 N | 189x167x80 | Boyasız | 1 | 3.900,00 ₺ |

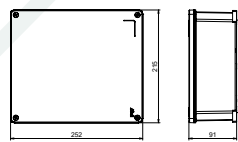

ÇPAL 2521 ÇPAL 2521 N

| Ürün Kodu | Ölçü (ExBxD) | Ürün Özellikleri | Koli Adedi | Birim Fiyatı |
|-------------|--------------|------------------|------------|--------------|
| ÇPAL 2521 | 252x215x91 | RAL 7040 Boyalı | 1 | 7.200,00 ₺ |
| ÇPAL 2521 N | 252x215x91 | Boyasız | 1 | 7.170,00 ₺ |

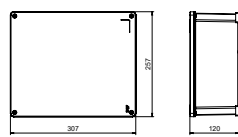

ÇPAL 3025 ÇPAL 3025 N

| Ürün Kodu | Ölçü (ExBxD) | Ürün Özellikleri | Koli Adedi | Birim Fiyatı |
|-------------|--------------|------------------|------------|--------------|
| ÇPAL 3025 | 307x257x120 | RAL 7040 Boyalı | 1 | 10.300,00 ₺ |
| ÇPAL 3025 N | 307x257x120 | Boyasız | 1 | 10.260,00 ₺ |

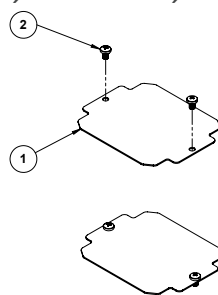
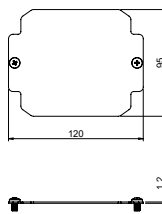

ÇPAL 1311 MP

| Ürün Kodu | Ölçü (ExBxD) | Ürün Özellikleri | Koli Adedi | Birim Fiyatı |
|--------------|--------------|-------------------------------|------------|--------------|
| ÇPAL 1010 MP | 80x80 | Alüminyum Buat Montaj Plakası | 1 | 50,00 ₺ |
| ÇPAL 1311 MP | 120x95 | Alüminyum Buat Montaj Plakası | 1 | 75,00 ₺ |
| ÇPAL 1614 MP | 145x120 | Alüminyum Buat Montaj Plakası | 1 | 120,00 ₺ |
| ÇPAL 1816 MP | 165x145 | Alüminyum Buat Montaj Plakası | 1 | 160,00 ₺ |
| ÇPAL 2521 MP | 225x185 | Alüminyum Buat Montaj Plakası | 1 | 240,00 ₺ |
| ÇPAL 3025 MP | 275x220 | Alüminyum Buat Montaj Plakası | 1 | 600,00 ₺ |

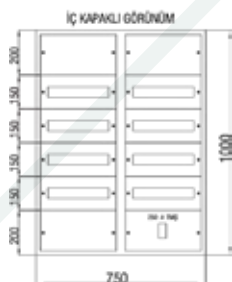
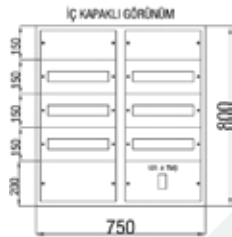
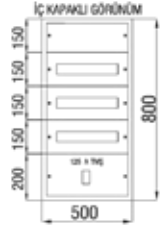
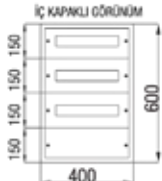
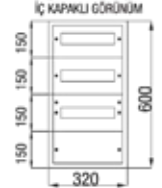
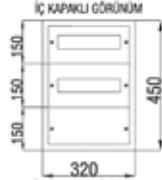
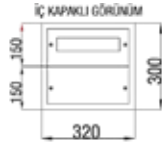
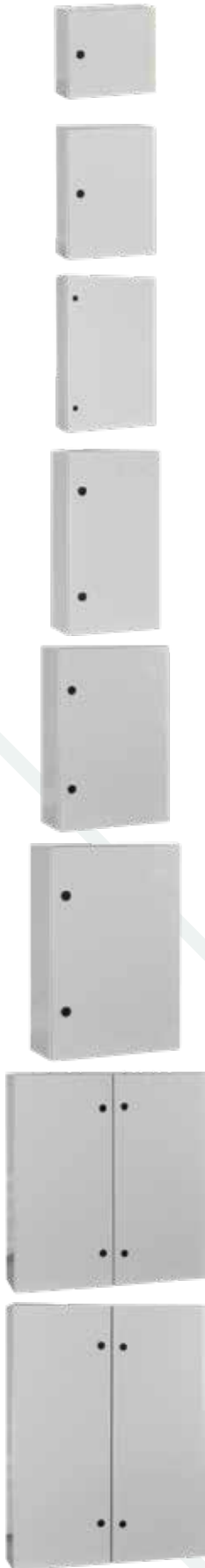

12 Ad. Sigorta + Pako Yeri Mevcut

| Ürün Kodu | Ölçü (ExBxD) | Sac Kalınlığı | Koli Adedi | Birim Fiyatı |
|-----------|--------------|---------------|------------|--------------|
| ÇP 800 | 32x30x15 | 0,80 | 1 | 4.100,00 ₺ |

24 Ad. Sigorta + Pako Yeri Mevcut

| Ürün Kodu | Ölçü (ExBxD) | Sac Kalınlığı | Koli Adedi | Birim Fiyatı |
|-----------|--------------|---------------|------------|--------------|
| ÇP 801 | 32x45x15 | 0,80 | 1 | 5.400,00 ₺ |

36 Ad. Sigorta + Pako Yeri Mevcut

| Ürün Kodu | Ölçü (ExBxD) | Sac Kalınlığı | Koli Adedi | Birim Fiyatı |
|-----------|--------------|---------------|------------|--------------|
| ÇP 802 | 32x60x17,5 | 0,80 | 1 | 6.050,00 ₺ |

45 Ad. Sigorta + Pako Yeri Mevcut

| Ürün Kodu | Ölçü (ExBxD) | Sac Kalınlığı | Koli Adedi | Birim Fiyatı |
|-----------|--------------|---------------|------------|--------------|
| ÇP 803 | 40x60x17,5 | 0,80 | 1 | 8.550,00 ₺ |

60 Ad. Sigorta + 125 A Kompakt + Klemens Yeri Mevcut

| Ürün Kodu | Ölçü (ExBxD) | Sac Kalınlığı | Koli Adedi | Birim Fiyatı |
|-----------|--------------|---------------|------------|--------------|
| ÇP 804 | 50x80x17,5 | 0,80 | 1 | 12.600,00 ₺ |

80 Ad. Sigorta + 125 A Kompakt + Klemens Yeri Mevcut

| Ürün Kodu | Ölçü (ExBxD) | Sac Kalınlığı | Koli Adedi | Birim Fiyatı |
|-----------|--------------|---------------|------------|--------------|
| ÇP 805 | 50x95x17,5 | 0,80 | 1 | 14.250,00 ₺ |

90 Ad. Sigorta + 125 A Kompakt + Klemens Yeri Mevcut

| Ürün Kodu | Ölçü (ExBxD) | Sac Kalınlığı | Koli Adedi | Birim Fiyatı |
|-----------|--------------|---------------|------------|--------------|
| ÇP 806 | 75x80x20 | 1 | 1 | 19.900,00 ₺ |

120 Ad. Sigorta + 125 A Kompakt + Klemens Yeri Mevcut

| Ürün Kodu | Ölçü (ExBxD) | Sac Kalınlığı | Koli Adedi | Birim Fiyatı |
|-----------|--------------|---------------|------------|--------------|
| ÇP 807 | 75x100x20 | 1 | 1 | 23.300,00 ₺ |

Sıva Altı Sigorta Dağıtım Panosu

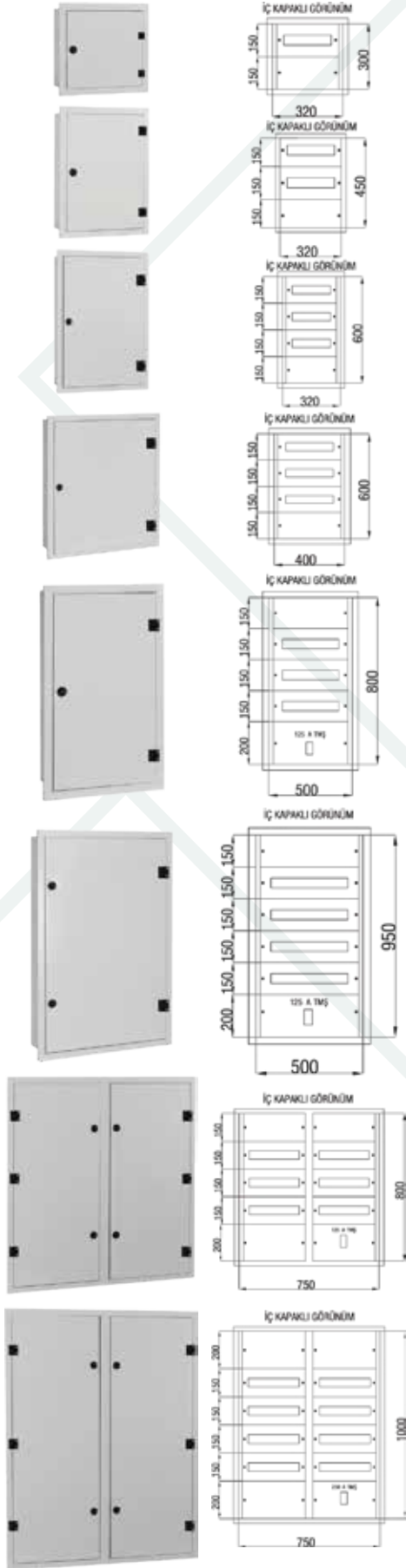

12 Ad. Sigorta + Pako Yeri Mevcut

| Ürün Kodu | Ölçü (ExBxD) | Sac Kalınlığı | Koli Adedi | Birim Fiyatı |
|-----------|--------------|---------------|------------|--------------|
| ÇP 820 | 32x30x14 | 0,80 | 1 | 2.800,00 ₺ |

24 Ad. Sigorta + Pako Yeri Mevcut

| Ürün Kodu | Ölçü (ExBxD) | Sac Kalınlığı | Koli Adedi | Birim Fiyatı |
|-----------|--------------|---------------|------------|--------------|
| ÇP 821 | 32x45x14 | 0,80 | 1 | 4.000,00 ₺ |

36 Ad. Sigorta + Pako Yeri Mevcut

| Ürün Kodu | Ölçü (ExBxD) | Sac Kalınlığı | Koli Adedi | Birim Fiyatı |
|-----------|--------------|---------------|------------|--------------|
| ÇP 822 | 32x60x14 | 0,80 | 1 | 5.300,00 ₺ |

45 Ad. Sigorta + Pako Yeri Mevcut

| Ürün Kodu | Ölçü (ExBxD) | Sac Kalınlığı | Koli Adedi | Birim Fiyatı |
|-----------|--------------|---------------|------------|--------------|
| ÇP 823 | 40x60x14 | 0,80 | 1 | 6.250,00 ₺ |

60 Ad. Sigorta + 125 A Kompakt + Klemens Yeri Mevcut

| Ürün Kodu | Ölçü (ExBxD) | Sac Kalınlığı | Koli Adedi | Birim Fiyatı |
|-----------|--------------|---------------|------------|--------------|
| ÇP 824 | 50x80x14 | 0,80 | 1 | 9.450,00 ₺ |

80 Ad. Sigorta + 125 A Kompakt + Klemens Yeri Mevcut

| Ürün Kodu | Ölçü (ExBxD) | Sac Kalınlığı | Koli Adedi | Birim Fiyatı |
|-----------|--------------|---------------|------------|--------------|
| ÇP 825 | 50x95x16,5 | 0,80 | 1 | 11.650,00 ₺ |

90 Ad. Sigorta + 125 A Kompakt + Klemens Yeri Mevcut

| Ürün Kodu | Ölçü (ExBxD) | Sac Kalınlığı | Koli Adedi | Birim Fiyatı |
|-----------|--------------|---------------|------------|--------------|
| ÇP 826 | 75x80x16,5 | 1 | 1 | 17.750,00 ₺ |

120 Ad. Sigorta + 125 A Kompakt + Klemens Yeri Mevcut

| Ürün Kodu | Ölçü (ExBxD) | Sac Kalınlığı | Koli Adedi | Birim Fiyatı |
|-----------|--------------|---------------|------------|--------------|
| ÇP 827 | 75x100x16,5 | 1 | 1 | 22.000,00 ₺ |



ÇP 9014

| Boş Asansör Panosu | | | | |
|--------------------|--------------|---------------|------------|--------------|
| Ürün Kodu | Ölçü (ExBxD) | Sac Kalınlığı | Koli Adedi | Birim Fiyatı |
| ÇP 9014 | 32x40x12 | 0,80 | 1 | 2.900,00 ₺ |



ÇP 9012

| Montajlı Asansör Panosu | | | | |
|-------------------------|--------------|---------------------------|------------|--------------|
| Ürün Kodu | Ölçü (ExBxD) | Ürün Özellikleri | Koli Adedi | Birim Fiyatı |
| ÇP 9011 L | 32x40x12 | 6x40 Amper / Legrand Şalt | 1 | Sorunuz |
| ÇP 9012 L | 32x40x12 | 6x63 Amper / Legrand Şalt | 1 | Sorunuz |
| ÇP 9011-1 | 32x40x12 | 6x40 Amper | 1 | Sorunuz |
| ÇP 9012-1 | 32x40x12 | 6x63 Amper | 1 | Sorunuz |



MONTAJLI ASANSÖR PANOLARI



- 5x40 Amper
- 5x63 Amper
- 6x40 Amper
- 6x63 Amper
- Nötr kesmeli trifaze otomat
- 3 adet monofaze otomat
- 4x30mA kaçak akım
- 2x30mA kaçak akım
- 22mm ledli sinyal lambası
- Kuyu aydınlatma,
- Kabin aydınlatma,
- 6 kutuplu pako şalter
- Yönetmeliklere uygun
- Makina dairesi aydınlatma,



in f t / cetinkayapano www.cetinkayapano.com

Daire İçi Kombine Dağıtım Panoları



Zayıf Akım Bölmeli Kombine Dağıtım Panoları (Sıva Altı)

| Ürün Kodu | Ölçü (ExBxD) | Ürün Özellikleri | Koli Adedi | Birim Fiyatı |
|-----------|--------------|------------------------|------------|--------------|
| ÇP 8500 | 39x69x10 | 30M (2x15 Sig. Çıkışı) | 1 | 7.200,00 ₺ |
| ÇP 8501 | 39x83x10 | 45M (3x15 Sig. Çıkışı) | 1 | 10.450,00 ₺ |



Zayıf Akım Bölmeli Kombine Dağıtım Panoları (Sıva Üstü)

| Ürün Kodu | Ölçü (ExBxD) | Ürün Özellikleri | Koli Adedi | Birim Fiyatı |
|-----------|--------------|------------------------|------------|--------------|
| ÇP 8510 | 39x69x10 | 30M (2x15 Sig. Çıkışı) | 1 | 8.150,00 ₺ |
| ÇP 8511 | 39x83x10 | 45M (3x15 Sig. Çıkışı) | 1 | 9.950,00 ₺ |

*Toplu konut projeleri ve müşteri taleplerine göre özel imalat yapılabilmektedir.



Zayıf Akım Bölmeli Yatay Kombine Dağıtım Panoları (Sıva Altı)

| Ürün Kodu | Ölçü (ExBxD) | Ürün Özellikleri | Koli Adedi | Birim Fiyatı |
|-----------|--------------|------------------------|------------|--------------|
| ÇP 8502 | 59.2x35x9,5 | 24M (2x12 Sig. Çıkışı) | 1 | 8.800,00 ₺ |
| ÇP 8503 | 59.2x49x9,5 | 36M (3x12 Sig. Çıkışı) | 1 | 9.800,00 ₺ |



Zayıf Akım Bölmeli Yatay Kombine Dağıtım Panoları (Sıva Altı) Plastik Çerçevesi

| Ürün Kodu | Ölçü (ExBxD) | Ürün Özellikleri | Koli Adedi | Birim Fiyatı |
|-----------|---------------|------------------------|------------|--------------|
| ÇP 8520 | 60.3x31.4x9,5 | 24M (2x12 Sig. Çıkışı) | 1 | 7.850,00 ₺ |
| ÇP 8521 | 60.3x45.4x9,5 | 36M (3x12 Sig. Çıkışı) | 1 | 9.000,00 ₺ |



Zayıf Akım Bölmeli Yatay Kombine Dağıtım Panoları (Sıva Altı) Plastik Çerçevesi Opak Kapaklı

| Ürün Kodu | Ölçü (ExBxD) | Ürün Özellikleri | Koli Adedi | Birim Fiyatı |
|-----------|---------------|------------------------|------------|--------------|
| ÇP 8522 | 60.3x31.4x9,5 | 24M (2x12 Sig. Çıkışı) | 1 | 6.150,00 ₺ |
| ÇP 8523 | 60.3x45.4x9,5 | 36M (3x12 Sig. Çıkışı) | 1 | 9.500,00 ₺ |

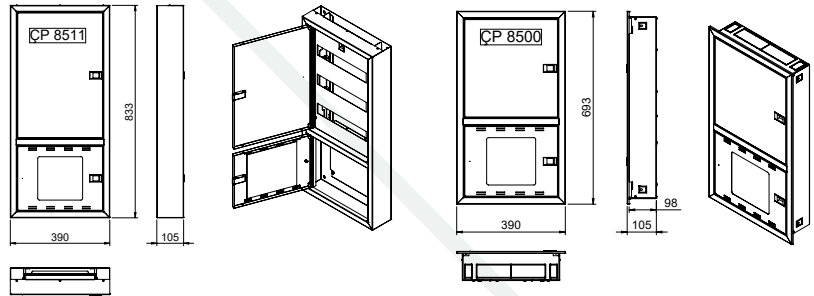

- Panolarımız 1 mm sacdan imal edilmektedir.
- Panolarımız RAL 7035 epoksi polyester elektrostatik toz boya ile boyanmaktadır.
- Proje bazlı özel imalat yapılmaktadır.



Metal Kombinasyon Kutusu IP 54

3 Tri. + 2 Mon. Priz Çıkışlı

| Ürün Kodu | Ölçü (ExBxD) | Sac Kalınlığı | Koli Adedi | Birim Fiyatı |
|-----------|--------------|---------------|------------|--------------|
| ÇP 6500 | 35x30x16 | 1,20 | 1 | 8.350,00 ₺ |

*16 Modüle uygun sigorta



Metal Kombinasyon Kutusu IP 54

6 Tri. + 4 Mon. Priz Çıkışlı

| Ürün Kodu | Ölçü (ExBxD) | Sac Kalınlığı | Koli Adedi | Birim Fiyatı |
|-----------|--------------|---------------|------------|--------------|
| ÇP 6501 | 35x45x16 | 1,20 | 1 | 9.900,00 ₺ |

*16 Modüle uygun sigorta

İÇ KAPAKLI GÖRÜNÜM

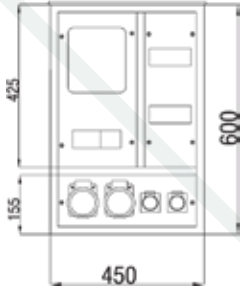

ÇP 116

Harici Duvar Tipi Şantiye Panosu

1 Tri. Sayaç, + 2 Tri. + 2 Mon. Priz - 16 Ad. Sigorta, Pako Çıkışlı, Çatılı

| Ürün Kodu | Ölçü (ExBxD) | Sac Kalınlığı | Koli Adedi | Birim Fiyatı |
|-----------|--------------|---------------|------------|--------------|
| ÇP 116 | 45x60x15 | 0,80 | 1 | 8.000,00 ₺ |

İÇ KAPAKLI GÖRÜNÜM

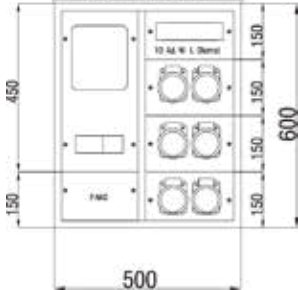

ÇP 116 A

Harici Duvar Tipi Şantiye Panosu

1 Tri. Sayaç, + 2 Tri. + 4 Mon. Priz - 10 Ad. Sigorta, Pako Çıkışlı, Çatılı

| Ürün Kodu | Ölçü (ExBxD) | Sac Kalınlığı | Koli Adedi | Birim Fiyatı |
|-----------|--------------|---------------|------------|--------------|
| ÇP 116 A | 50x60x15 | 0,80 | 1 | 8.350,00 ₺ |

- Panolarımız 1,2mm sacdan imal edilmektedir.
- Panolarımız RAL 7035 epoksi polyester elektrostatik toz boya ile boyanmaktadır.
- Pano kapılarımız poliüretan sıvı contalıdır.

Harici Tip Etanj Şantiye Panoları

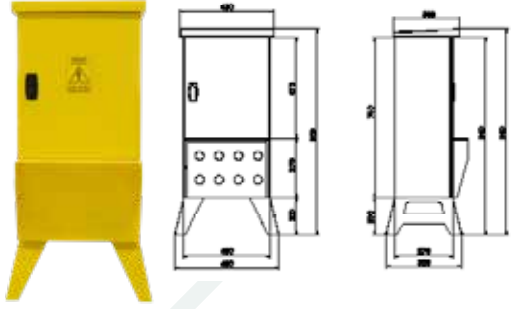

Harici Ayaklı Etanj Şantiye Panosu

4 Tri. + 4 Mon. Priz Çıkışlı + Sigorta, Pako, Kompakt Yeri Mevcut

| Ürün Kodu | Ölçü (ExBxD) | Sac Kalınlığı | Koli Adedi | Birim Fiyatı |
|-----------|--------------|---------------|------------|--------------|
| ÇP 126 | 40x98x27 | 1,20 | 1 | 17.700,00 ₺ |



Harici Ayaklı Şantiye Panosu

1 Tri. Sayaç + 4 Tri. 6 Mon. Priz Çıkışlı + Sigorta, Pako, Kompakt Yeri Mevcut

| Ürün Kodu | Ölçü (ExBxD) | Sac Kalınlığı | Koli Adedi | Birim Fiyatı |
|-----------|--------------|---------------|------------|--------------|
| ÇP 129 | 50x100x27 | 1,20 | 1 | 18.900,00 ₺ |



Kofra Takılabilir Harici Tip Ayaklı Şantiye Panosu

1 Tri. Sayaç + 4 Tri. 6 Mon. Priz Çıkışlı + Sigorta, Pako, Kompakt ve Kofra Yeri Mevcut

| Ürün Kodu | Ölçü (ExBxD) | Sac Kalınlığı | Koli Adedi | Birim Fiyatı |
|-----------|--------------|---------------|------------|--------------|
| ÇP 129 K | 50x150x27 | 1,20 | 1 | 21.750,00 ₺ |

*Kofra kutusuz satılmaktadır.



Harici Ayaklı Şantiye Panosu

1 Tri. Sayaç + 5 Tri. 5 Mon. Priz Çıkışlı + Sigorta, Pako, Kompakt Yeri Mevcut

| Ürün Kodu | Ölçü (ExBxD) | Sac Kalınlığı | Koli Adedi | Birim Fiyatı |
|-----------|--------------|---------------|------------|--------------|
| ÇP 124 | 60x70x35 | 1,20 | 1 | 20.350,00 ₺ |



Harici Ayaklı Şantiye Panosu

9 Tri. + 9 Mon. Priz Çıkışlı + Sigorta, Pako, Kompakt Sig. Giriş Yeri Mevcut

| Ürün Kodu | Ölçü (ExBxD) | Sac Kalınlığı | Koli Adedi | Birim Fiyatı |
|-----------|--------------|---------------|------------|--------------|
| ÇP 128 | 40x68x50 | 1,20 | 1 | 22.600,00 ₺ |

- Pano kapılarında poliüretan dökme conta uygulanmıştır.

İÇ KAPAKLI GÖRÜNÜM

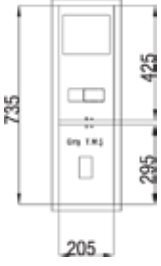

Trifaze Sayaç Panosu

1 Trifaze Sayaç Kompakt Çıkışlı

| Ürün Kodu | Ölçü (ExBxD) | Sac Kalınlığı | Koli Adedi | Birim Fiyatı |
|-----------|--------------|---------------|------------|--------------|
| ÇP 201 | 20,5x73,5x14 | 1,00 | 1 | 4.200,00 ₺ |

İÇ KAPAKLI GÖRÜNÜM

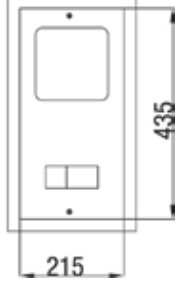

Trifaze Sayaç Panosu

1 Trifaze Sayaç Kolon Sigorta Çıkışlı

| Ürün Kodu | Ölçü (ExBxD) | Sac Kalınlığı | Koli Adedi | Birim Fiyatı |
|-----------|--------------|---------------|------------|--------------|
| ÇP 106 | 21,5x43,5x14 | 1,00 | 1 | 3.000,00 ₺ |

İÇ KAPAKLI GÖRÜNÜM

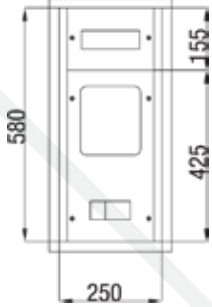

Trifaze Dağıtım ve Sayaç Panosu

1 Trifaze Sayaç 7 + 8 Ad. Sigorta Çıkışlı

| Ürün Kodu | Ölçü (ExBxD) | Sac Kalınlığı | Koli Adedi | Birim Fiyatı |
|-----------|--------------|---------------|------------|--------------|
| ÇP 121 | 25x58x14 | 1,00 | 1 | 4.000,00 ₺ |

Sıva Üstü Duvar Tipi Sayaç Panoları

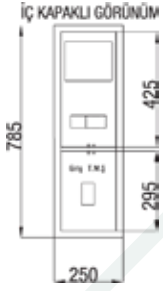

Trifaze Sayaç Panosu

1 Trifaze Sayaç Kompakt Çıkışlı

| Ürün Kodu | Ölçü (ExBxD) | Sac Kalınlığı | Koli Adedi | Birim Fiyatı |
|-----------|--------------|---------------|------------|--------------|
| ÇP 201 S | 25x78,5x15 | 1,00 | 1 | 4.750,00 ₺ |

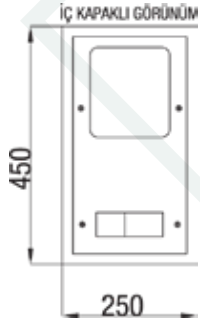

Trifaze Sayaç Panosu

1 Trifaze Sayaç + 10 Ad. Sigorta Çıkışlı

| Ürün Kodu | Ölçü (ExBxD) | Sac Kalınlığı | Koli Adedi | Birim Fiyatı |
|-----------|--------------|---------------|------------|--------------|
| ÇP 108 | 25x45x15 | 1,00 | 1 | 3.200,00 ₺ |

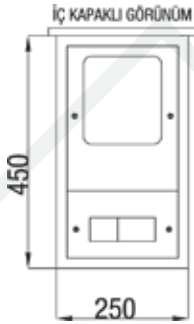

Trifaze Sayaç Panosu

1 Trifaze Sayaç + 10 Ad. Sigorta Çıkışlı Çatılı

| Ürün Kodu | Ölçü (ExBxD) | Sac Kalınlığı | Koli Adedi | Birim Fiyatı |
|-----------|--------------|---------------|------------|--------------|
| ÇP 109 | 25x45x15 | 1,00 | 1 | 4.000,00 ₺ |

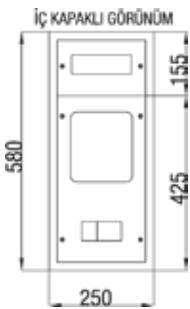

Trifaze Dağıtım ve Sayaç Panosu

1 Trifaze Sayaç 7 + 8 Ad. Sigorta Çıkışlı

| Ürün Kodu | Ölçü (ExBxD) | Sac Kalınlığı | Koli Adedi | Birim Fiyatı |
|-----------|--------------|---------------|------------|--------------|
| ÇP 122 | 25x58x15 | 1,00 | 1 | 4.300,00 ₺ |



Trifaze Dağıtım ve Sayaç Panosu

1 Trifaze Sayaç 7+ 27 Ad. Sigorta + Pako Çıkışlı

| Ürün Kodu | Ölçü (ExBxD) | Sac Kalınlığı | Koli Adedi | Birim Fiyatı |
|-----------|--------------|---------------|------------|--------------|
| ÇP 101 | 47,5x60x14 | 1,00 | 1 | 7.200,00 ₺ |

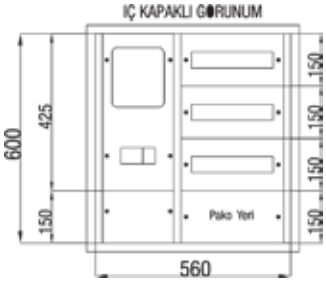

Trifaze Dağıtım ve Sayaç Panosu

1 Trifaze Sayaç 7+ 39 Ad. Sigorta + Pako Çıkışlı

| Ürün Kodu | Ölçü (ExBxD) | Sac Kalınlığı | Koli Adedi | Birim Fiyatı |
|-----------|--------------|---------------|------------|--------------|
| ÇP 101 A | 56x60x14 | 1,00 | 1 | 8.000,00 ₺ |



Trifaze Dağıtım ve Sayaç Panosu

1 Trifaze Sayaç 7+ 60 Ad. Sigorta + 125 A TMS. Çıkışlı

| Ürün Kodu | Ölçü (ExBxD) | Sac Kalınlığı | Koli Adedi | Birim Fiyatı |
|-----------|--------------|---------------|------------|--------------|
| ÇP 101 B | 68,5x85x16,5 | 1,00 | 1 | 13.800,00 ₺ |

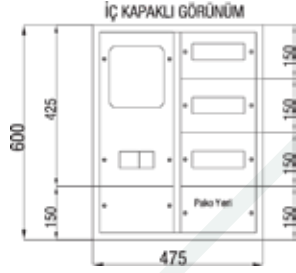

Trifaze Dağıtım ve Sayaç Panosu

1 Trifaze Sayaç 7+ 27 Ad. Sigorta + Pako Çıkışlı

| Ürün Kodu | Ölçü (ExBxD) | Sac Kalınlığı | Koli Adedi | Birim Fiyatı |
|-----------|--------------|---------------|------------|--------------|
| ÇP 102 | 47,5x60x15 | 1,00 | 1 | 7.900,00 ₺ |

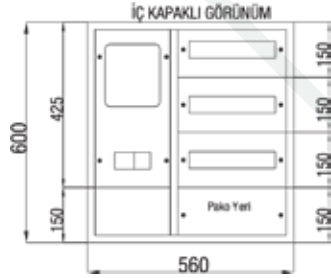

Trifaze Dağıtım ve Sayaç Panosu

1 Trifaze Sayaç 7+ 39 Ad. Sigorta + Pako Çıkışlı

| Ürün Kodu | Ölçü (ExBxD) | Sac Kalınlığı | Koli Adedi | Birim Fiyatı |
|-----------|--------------|---------------|------------|--------------|
| ÇP 102 A | 56x60x15 | 1,00 | 1 | 9.000,00 ₺ |



Trifaze Dağıtım ve Sayaç Panosu

1 Trifaze Sayaç 7+ 60 Ad. Sigorta + 125 A TMŞ. Çıkışlı

| Ürün Kodu | Ölçü (ExBxD) | Sac Kalınlığı | Koli Adedi | Birim Fiyatı |
|-----------|--------------|---------------|------------|--------------|
| ÇP 102 B | 68,5x85x17,5 | 1,00 | 1 | 14.100,00 ₺ |

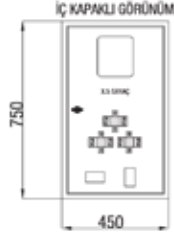

| Tek Kapaklı Sayaç Panosu | | | | |
|---|--------------|---------------|------------|--------------|
| x5 Elektronik Sayaç + K.A.K + Akım Trafosu + Kompak Yeri Mevcut | | | | |
| Ürün Kodu | Ölçü (ExBxD) | Sac Kalınlığı | Koli Adedi | Birim Fiyatı |
| ÇP 115 | 45x75x20 | 1,00 | 1 | 9.900,00 ₺ |

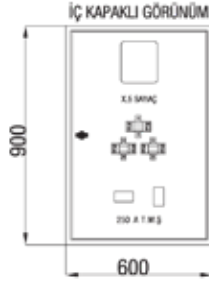

| Tek Kapaklı Sayaç Panosu | | | | |
|---|--------------|---------------|------------|--------------|
| x5 Elektronik Sayaç + K.A.K + Akım Trafosu + 250 A Kompak Yeri Mevcut | | | | |
| Ürün Kodu | Ölçü (ExBxD) | Sac Kalınlığı | Koli Adedi | Birim Fiyatı |
| ÇP 115 A | 60x90x25 | 1,00 | 1 | 14.600,00 ₺ |

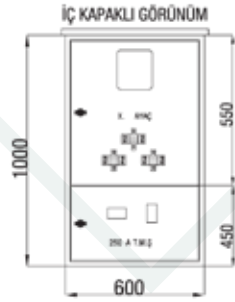

| Tek Kapaklı Sayaç Panosu (Harici + Şapkalı) | | | | |
|---|--------------|---------------|------------|--------------|
| x5 Elektronik Sayaç + K.A.K + Akım Trafosu + 250 A Kompak Yeri Mevcut | | | | |
| Ürün Kodu | Ölçü (ExBxD) | Sac Kalınlığı | Koli Adedi | Birim Fiyatı |
| ÇP 115 BH | 60x100x25 | 1,00 | 1 | 15.200,00 ₺ |

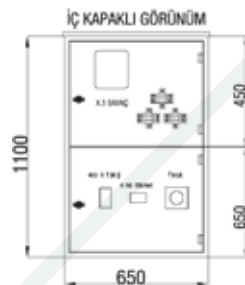

| Tek Kapaklı Sayaç Panosu (Harici + Şapkalı) | | | | |
|--|--------------|---------------|------------|--------------|
| x5 Elektronik Syç. + K.A.K + Akım Trafosu + Toroid Röle + 400 A Kompak Yeri Mevcut | | | | |
| Ürün Kodu | Ölçü (ExBxD) | Sac Kalınlığı | Koli Adedi | Birim Fiyatı |
| ÇP 115 CH | 65x110x25 | 1,00 | 1 | 17.400,00 ₺ |

**Sayaç + Dağıtım + Kompanzasyon Panosu**

x5 Kombi Sayaç + 34 Ad. Sigortalı + K.A.K 6-8 Kademe Kompanzasyon

| Ürün Kodu | Ölçü (ExBxD) | Sac Kalınlığı | Koli Adedi | Birim Fiyatı |
|-----------|--------------|---------------|------------|--------------|
| ÇP 117 A | 120x65x27 | 1,20 | 1 | 21.300,00 ₺ |

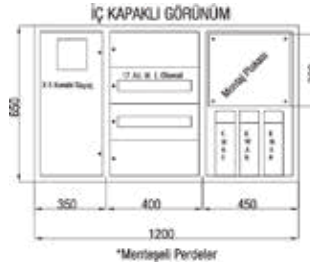
**Sayaç + Dağıtım + Kompanzasyon Panosu**

x5 Kombi Sayaç + 51 Ad. Sigortalı + K.A.K 8-12 Kademe Kompanzasyon

| Ürün Kodu | Ölçü (ExBxD) | Sac Kalınlığı | Koli Adedi | Birim Fiyatı |
|-----------|--------------|---------------|------------|--------------|
| ÇP 117 B | 130x85x27 | 1,20 | 1 | 31.700,00 ₺ |

**Sayaç + Dağıtım + Kompanzasyon Panosu**

x5 Kombi Sayaç + 96 Ad. Sigortalı + K.A.K 12-15 Kademe Kompanzasyon

| Ürün Kodu | Ölçü (ExBxD) | Sac Kalınlığı | Koli Adedi | Birim Fiyatı |
|-----------|--------------|---------------|------------|--------------|
| ÇP 117 C | 150x120x27 | 1,20 | 1 | 48.200,00 ₺ |





| Dağıtım + Kompanzasyon Panosu | | | | |
|--|--------------|---------------|------------|--------------|
| 48 Ad. Sigortalı, 8-12 Kademe Kompanzasyon | | | | |
| Ürün Kodu | Ölçü (ExBxD) | Sac Kalınlığı | Koli Adedi | Birim Fiyatı |
| ÇP 119 B | 90x85x27 | 1,20 | 1 | 21.300,00 ₺ |

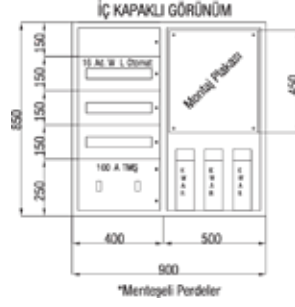

| Dağıtım + Kompanzasyon Panosu | | | | |
|--|--------------|---------------|------------|--------------|
| 110 Ad. Sigortalı, 12-15 Kademe Kompanzasyon | | | | |
| Ürün Kodu | Ölçü (ExBxD) | Sac Kalınlığı | Koli Adedi | Birim Fiyatı |
| ÇP 119 C | 110x120x27 | 1,20 | 1 | 35.800,00 ₺ |

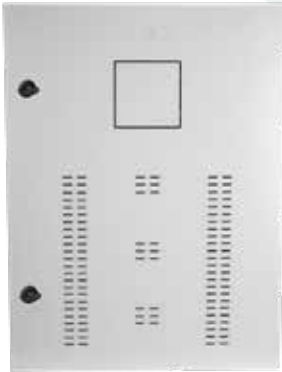

| Kompanzasyon Panoları | | | | | |
|-----------------------|--------------|------------------|---------------|------------|--------------|
| Ürün Kodu | Ölçü (ExBxD) | Ürün Özellikleri | Sac Kalınlığı | Koli Adedi | Birim Fiyatı |
| ÇP 8300 | 50x70x25 | Montaj Plakalı | 1,00 | 1 | 8.300,00 ₺ |
| ÇP 8301 | 60x80x25 | Montaj Plakalı | 1,00 | 1 | 10.250,00 ₺ |
| ÇP 8302 | 70x100x35 | Montaj Plakalı | 1,20 | 1 | 17.350,00 ₺ |
| ÇP 8303 | 80x120x35 | Montaj Plakalı | 1,20 | 1 | 21.750,00 ₺ |

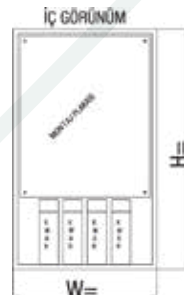



ÇP 7001

Sıva Altı - Alman Modeli

| Ürün Kodu | Ölçü (ExBxD) | Koli Adedi | Birim Fiyatı |
|-----------|--------------|------------|--------------|
| ÇP 7001 | 40x70x11 | 1 | 4.900,00 ₺ |
| ÇP 7002 | 60x70x11 | 1 | 6.300,00 ₺ |
| ÇP 7003 | 80x70x11 | 1 | 7.650,00 ₺ |
| ÇP 7004 | 100x70x11 | 1 | 9.050,00 ₺ |
| ÇP 7005 | 120x70x11 | 1 | 10.050,00 ₺ |



ÇP 7011

Sıva Üstü - Alman Modeli

| Ürün Kodu | Ölçü (ExBxD) | Koli Adedi | Birim Fiyatı |
|-----------|--------------|------------|--------------|
| ÇP 7011 | 40x70x11 | 1 | 4.600,00 ₺ |
| ÇP 7012 | 60x70x11 | 1 | 6.000,00 ₺ |
| ÇP 7013 | 80x70x11 | 1 | 7.400,00 ₺ |
| ÇP 7014 | 100x70x11 | 1 | 8.700,00 ₺ |
| ÇP 7015 | 120x70x11 | 1 | 10.200,00 ₺ |



ÇP 7021

Sıva Altı - EKO Modeli

| Ürün Kodu | Ölçü (ExBxD) | Koli Adedi | Birim Fiyatı |
|-----------|--------------|------------|--------------|
| ÇP 7021 | 40x60x11 | 1 | 3.600,00 ₺ |
| ÇP 7022 | 60x60x11 | 1 | 4.900,00 ₺ |
| ÇP 7023 | 80x60x11 | 1 | 6.200,00 ₺ |



ÇP 671

Sıva Altı ve Sıva Üstü Takılabilir PVC

| Ürün Kodu | Ölçü (ExBxD) | Koli Adedi | Birim Fiyatı |
|-----------|--------------|------------|--------------|
| ÇP 670 | 42x33x13 | 1 | 1.200,00 ₺ |
| ÇP 671 | 42x33x19 | 1 | 1.450,00 ₺ |



ÇP 672

Sıva Altı ve Sıva Üstü Takılabilir PVC

| Ürün Kodu | Ölçü (ExBxD) | Koli Adedi | Birim Fiyatı |
|-----------|--------------|------------|--------------|
| ÇP 672 | 30,5x64x22 | 1 | 3.200,00 ₺ |

DİKİLİ TİP SAYAÇ PANOLARI



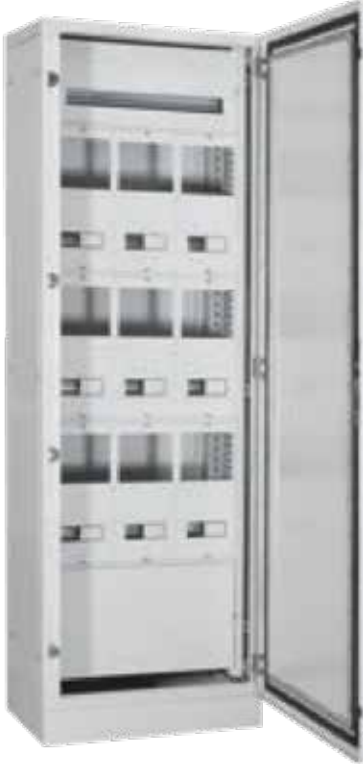

Modüler Sistem Monofaze Sayaç Panoları

| Ürün Kodu | Ölçü (ExBxD) | Ürün Özellikleri | Birim Fiyatı |
|-----------|--------------|-------------------|--------------|
| ÇPS 711 | 500x2100x400 | 8 Monofaze Sayaç | 38.000,00 ₺ |
| ÇPS 712 | 700x2100x400 | 12 Monofaze Sayaç | 46.000,00 ₺ |

- Panolar projeye uygun istenilen sayaç sayısına göre tasarlanmaktadır.

Modüler Sistem Trifaze Sayaç Panoları

| Ürün Kodu | Ölçü (ExBxD) | Ürün Özellikleri | Birim Fiyatı |
|-----------|--------------|--|--------------|
| ÇPS 720 | 500x2100x400 | 630A Toroid TMS. 34 Ad. W otomat yeri mevcut | 38.000,00 ₺ |
| ÇPS 721 | 500x2100x400 | 6 Trifaze Sayaç (Alt Örtüsüz) | 38.000,00 ₺ |
| ÇPS 722 | 700x2100x400 | 9 Trifaze Sayaç (Alt Örtüsüz) | 46.000,00 ₺ |
| ÇPS 723 | 900x2100x400 | 12 Trifaze Sayaç (Alt Örtüsüz) | 53.500,00 ₺ |
| ÇPS 721 A | 500x2100x400 | 6 Trifaze Sayaç (Alt Örtülü) | 39.500,00 ₺ |
| ÇPS 722 A | 700x2100x400 | 9 Trifaze Sayaç (Alt Örtülü) | 47.000,00 ₺ |
| ÇPS 723 A | 900x2100x400 | 12 Trifaze Sayaç (Alt Örtülü) | 55.000,00 ₺ |

- Panolar projeye uygun istenilen sayaç sayısına göre tasarlanmaktadır.

- Panoların kapı ve kapakları RAL 7035, Baza Takımı, RAL 7016 Epoksi Polyester Elektrostatik toz boya ile boyanmaktadır.
- Pano kapılarımız Poliüretan sıvı contalıdır.

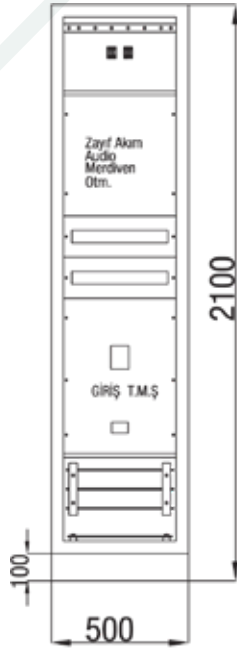

ÇPS 720

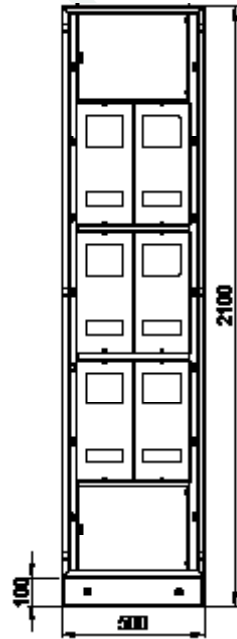

ÇPS 721

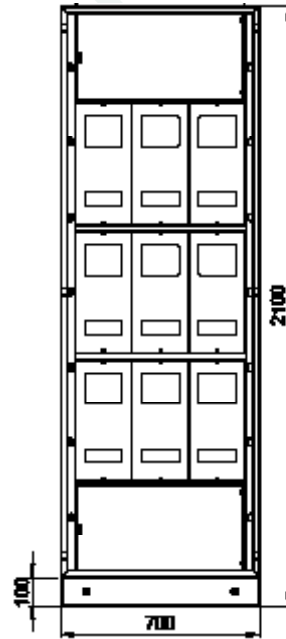

ÇPS 722

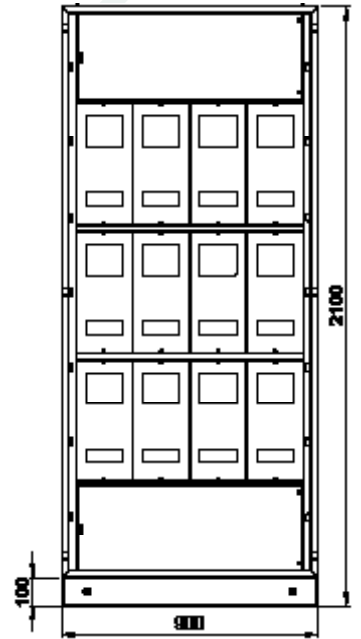

ÇPS 723

A SERİSİ MODÜLER DİKİLİ TİP PANO



A Serisi Modüler Dikili Tip Pano Kurulumuna ait hazırladığımız montaj videosuna QR kodu okutarak ulaşabilirsiniz.

A Serisi Modüler Dikili Tip Panolar

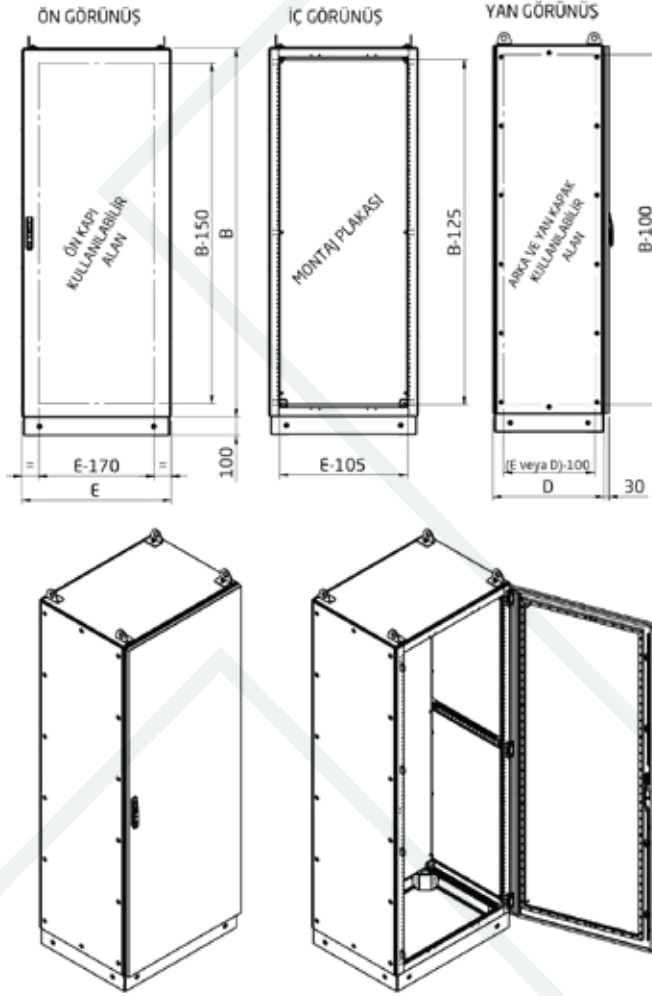

| A Serisi Modüler Dikili Tip Panolar | | | |
|-------------------------------------|--------------|------------------|--------------|
| Ürün Kodu | Ölçü (ExBxD) | Ürün Özellikleri | Birim Fiyatı |
| ÇPA 5018040 MPT | 500x1800x400 | Montaj Plakalı | Sorunuz |
| ÇPA 5018050 MPT | 500x1800x500 | Montaj Plakalı | Sorunuz |
| ÇPA 5018060 MPT | 500x1800x600 | Montaj Plakalı | Sorunuz |
| ÇPA 5020040 MPT | 500x2000x400 | Montaj Plakalı | Sorunuz |
| ÇPA 5020050 MPT | 500x2000x500 | Montaj Plakalı | Sorunuz |
| ÇPA 5020060 MPT | 500x2000x600 | Montaj Plakalı | Sorunuz |
| ÇPA 6018040 MPT | 600x1800x400 | Montaj Plakalı | Sorunuz |
| ÇPA 6018050 MPT | 600x1800x500 | Montaj Plakalı | Sorunuz |
| ÇPA 6018060 MPT | 600x1800x600 | Montaj Plakalı | Sorunuz |
| ÇPA 6020040 MPT | 600x2000x400 | Montaj Plakalı | Sorunuz |
| ÇPA 6020050 MPT | 600x2000x500 | Montaj Plakalı | Sorunuz |
| ÇPA 6020060 MPT | 600x2000x600 | Montaj Plakalı | Sorunuz |
| ÇPA 7018040 MPT | 700x1800x400 | Montaj Plakalı | Sorunuz |
| ÇPA 7018050 MPT | 700x1800x500 | Montaj Plakalı | Sorunuz |
| ÇPA 7018060 MPT | 700x1800x600 | Montaj Plakalı | Sorunuz |
| ÇPA 7020040 MPT | 700x2000x400 | Montaj Plakalı | Sorunuz |
| ÇPA 7020050 MPT | 700x2000x500 | Montaj Plakalı | Sorunuz |
| ÇPA 7020060 MPT | 700x2000x600 | Montaj Plakalı | Sorunuz |
| ÇPA 8018040 MPT | 800x1800x400 | Montaj Plakalı | Sorunuz |
| ÇPA 8018050 MPT | 800x1800x500 | Montaj Plakalı | Sorunuz |
| ÇPA 8018060 MPT | 800x1800x600 | Montaj Plakalı | Sorunuz |
| ÇPA 8020040 MPT | 800x2000x400 | Montaj Plakalı | Sorunuz |
| ÇPA 8020050 MPT | 800x2000x500 | Montaj Plakalı | Sorunuz |
| ÇPA 8020060 MPT | 800x2000x600 | Montaj Plakalı | Sorunuz |
| ÇPA 9018040 MPT | 900x1800x400 | Montaj Plakalı | Sorunuz |
| ÇPA 9018050 MPT | 900x1800x500 | Montaj Plakalı | Sorunuz |
| ÇPA 9018060 MPT | 900x1800x600 | Montaj Plakalı | Sorunuz |
| ÇPA 9020040 MPT | 900x2000x400 | Montaj Plakalı | Sorunuz |
| ÇPA 9020050 MPT | 900x2000x500 | Montaj Plakalı | Sorunuz |
| ÇPA 9020060 MPT | 900x2000x600 | Montaj Plakalı | Sorunuz |

ÜST GÖRÜNÜŞ

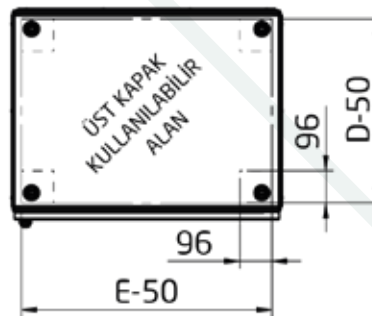

ALT GÖRÜNÜŞ

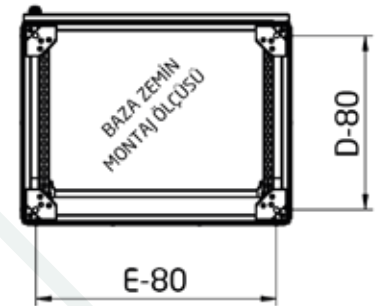

* Modüler sevk edilebilme imkanı

A Serisi Modüler Dikili Tip Panolar

A Serisi Modüler Dikili Tip Panolar (Bindirmeli Kapı)

| Ürün Kodu | Ölçü (ExBxD) | Ürün Özellikleri | Birim Fiyatı |
|------------------|---------------|------------------|--------------|
| ÇPA 10018040 MPT | 1000x1800x400 | Montaj Plakalı | Sorunuz |
| ÇPA 10018050 MPT | 1000x1800x500 | Montaj Plakalı | Sorunuz |
| ÇPA 10018060 MPT | 1000x1800x600 | Montaj Plakalı | Sorunuz |
| ÇPA 10020040 MPT | 1000x2000x400 | Montaj Plakalı | Sorunuz |
| ÇPA 10020050 MPT | 1000x2000x500 | Montaj Plakalı | Sorunuz |
| ÇPA 10020060 MPT | 1000x2000x600 | Montaj Plakalı | Sorunuz |

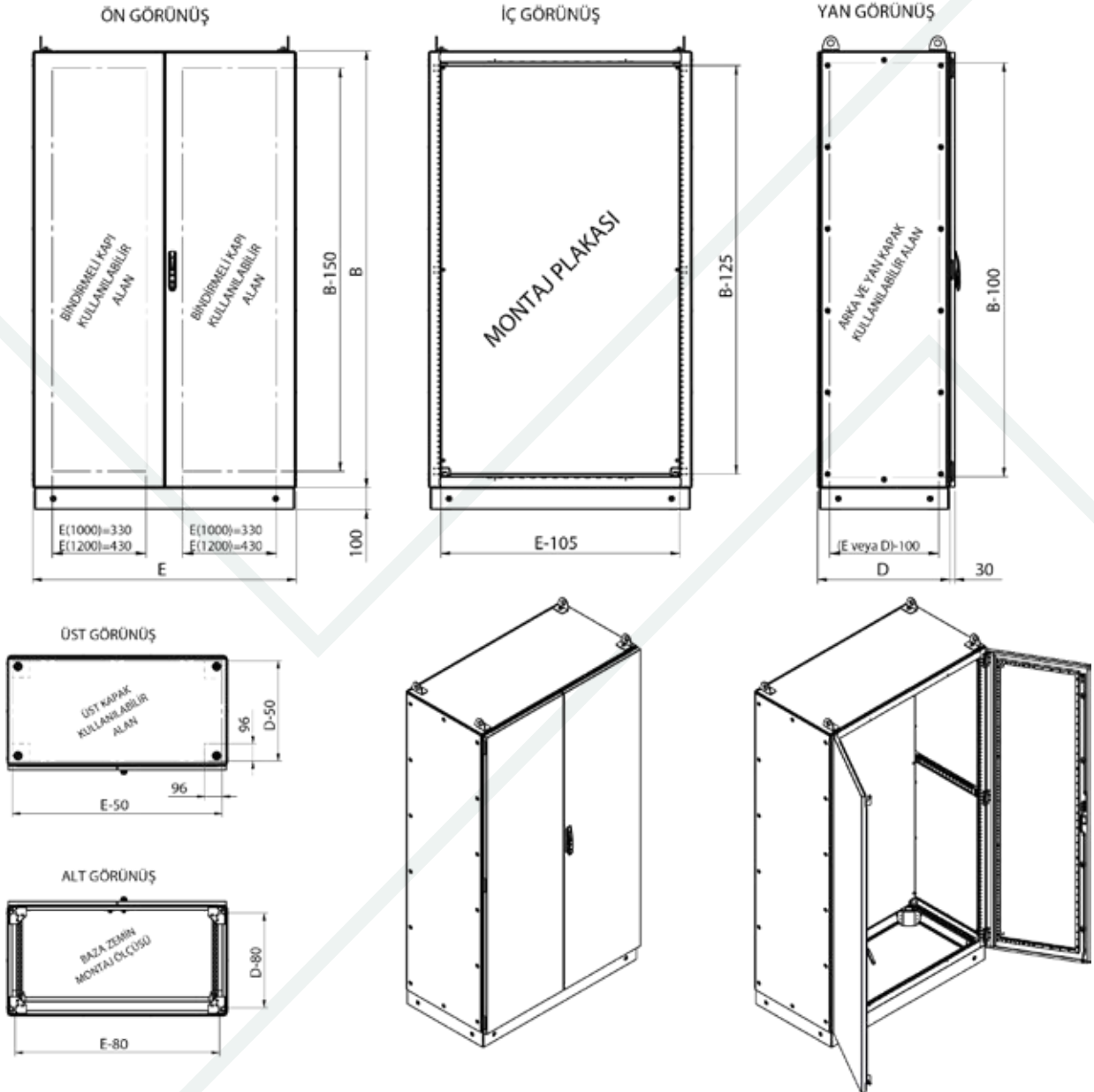

A Serisi Modüler Dikili Tip Panolar

NEDEN ÇETİNKAYA A SERİSİ MODÜLER DİKİLİ TİP PANOLARI TERCİH ETMELİSİNİZ?

A Serisi Dikili Tip Panolarımız Modüler Olarak Sevk Edilebilir!

- Yassı paketleme sayesinde, bir seferde daha fazla ürünü sevk imkanı , nakliye giderlerinde avantaj sağlar.
- Ürünlerin depolanmasında önemli ölçüde alan tasarrufu sağlar.
- Seri imalata dönük yapı, hızlı teslimat imkanı sağlar.
- Setlerde ki montaj talimatları, kurulum esnasında büyük kolaylık sağlar.

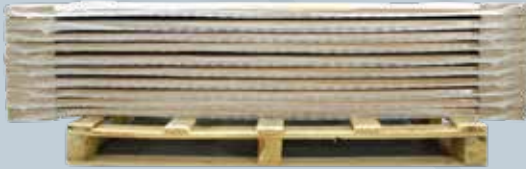
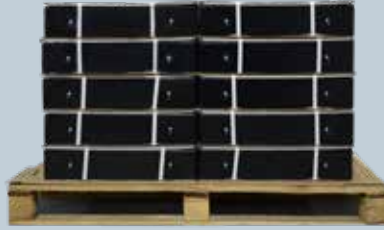

- Alanında uzman mühendislerimiz ile projenize özel çalışma,
- Modüler sevk edebilme imkanı,
- Ürünün maddeden mamüle dönme aşamasından müşteri ile buluşma aşamasına kadar uygulanan kalite yönetim süreci,
- Özel arge çalışmalarının bir ürünü olması avantajı sayesinde müşterilerine sunduğu yenilikler ile kullanım kolaylığı,
- Montaj aşamasına özel hazırlanan doküman ve videolar ile en az işçilik ve rahat kurulum avantajı,
- Sektörde öncü firma olarak; geniş üretim kapasitesi, seri imalat ve hızlı teslimat.



*A serisi modüler dikili tip pano, TS EN/IEC 3-3-60068 standardı kabul kriterlerini sağlayarak sismik test belgesini almaya hak kazanmıştır.

A Serisi Modüler Dikili Tip Panolar

A Serisi Modüler Dikili Tip Panolarımız Kullanıcı Dostu Pek çok Yeniliğe Sahiptir!

- Güçlendirilmiş mapa tasarımı,
- Güçlendirilmiş konstrüksiyon köşe birleştirme takımı,
- Kendi içinde mühürlenebilir perde sacı kilidi ile kolay işçilik ve montajı,
- Sızdırmazlığa karşı güçlendirilmiş civata bağlantısı,
- Tüm amperajlara uygun montaj plakası seti,
- Topraklama Sürekliliğine uygun örtü sacı seti
- Baza takımı ile, yükseltilmiş döşemelerde, kabin alt örtü takımının altında kabloların organize edilebilmesi
- Baza takımının zemin bağlantı noktasına dışarıdan ulaşılabilmesi
- Baza köşenin, kabin köşesi ile şekil ve kuvvet bağlı bağlantısı sonucu dönmesini engelleyerek sabitlenebilmesi.
- Montajlı panoya sonradan takılabilen alt örtü takımı.
- Üç farklı yöntemle uygulanabilen esnek pano birleştirme takımları
- Montaj kolaylığı sağlayan kızaklı ve tekerlekli montaj plakası tasarımı.
- Otomasyon uygulamalarında maksimum montaj alanı sağlayan geniş montaj plakası takımı.
- Filtreli ve filtresiz üst havalandırma takımları
- IP54 koruma sınıfında metal fan modülü çeşitleri.
- İhtiyaca göre proje cebi olarak da kullanılabilen laptop masası



Kendi İçinde Mühürlenebilir Perde Sacı Kilidi ile kolay işçilik ve montajı

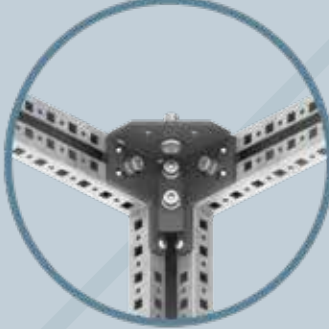

Güçlendirilmiş Konstrüksiyon Köşe Birleştirme Takımı

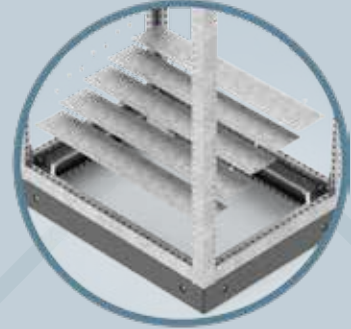

Alt örtü takımının altında kablo düzenleme imkanı sağlar.

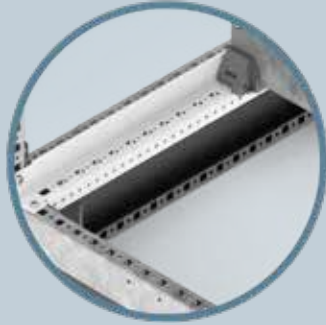

Montaj kolaylığı sağlayan kızaklı ve tekerlekli montaj plakası tasarımı.

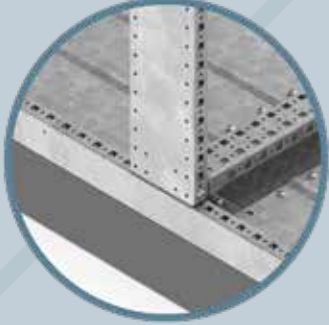

Yatay ve dikey bölme takımındaki özel tespit sayesinde birleşim noktasındaki sızdırmazlık arttırılmıştır.

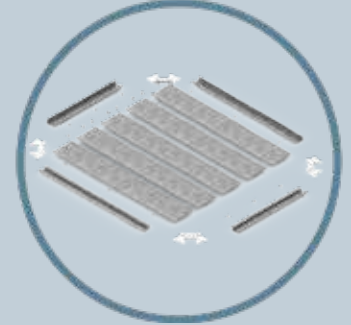

Montajlı panoya sonradan takılabilen alt örtü takımı.



▶ www.cetinkayapano.com

**KOMPAKT AC
FANLAR**



FİLTRELER



**FANLI
MENFEZLER**



ISITICILAR



İKLİMLENDİRME ÜRÜNLERİ

**METAL
FANLAR**



KLİMALAR



TERMOSTATLAR



**ÇATI
FANLARI**





V04 080 001

| Pro Kompak AC Fanlar | | | | | | | | | |
|----------------------|----------|-----------|------------------|--------|-------|---------|---------------|------------|-------------|
| Sipariş Kodu | Ölçü | Yataklama | Besleme 50-60 Hz | Akım A | Güç W | Hız RPM | Kapasite m3/h | Koli Adedi | Birim Fiyat |
| V04 080 001 | 80x80x25 | BİLEZİKLİ | 220V AC | 0.09 | 14 | 2500 | 36 | 50 | 17,50 \$ |
| V04 080 003 | 80x80x25 | BİLEZİKLİ | 110V AC | 0.15 | 14 | 2500 | 36 | 50 | 17,50 \$ |
| V04 080 002 | 80x80x38 | BİLEZİKLİ | 220V AC | 0.06 | 9 | 2750 | 43 | 50 | 18,50 \$ |



V04 092 002

| Pro Kompak AC Fanlar | | | | | | | | | |
|----------------------|----------|-----------|------------------|--------|-------|---------|---------------|------------|-------------|
| Sipariş Kodu | Ölçü | Yataklama | Besleme 50-60 Hz | Akım A | Güç W | Hız RPM | Kapasite m3/h | Koli Adedi | Birim Fiyat |
| V04 092 002 | 92x92x25 | BİLEZİKLİ | 220V AC | 0.09 | 15 | 2600 | 50 | 50 | 22,00 \$ |
| V04 092 001 | 92x92x38 | BİLEZİKLİ | 220V AC | 0.06 | 9 | 2550 | 50 | 50 | 24,00 \$ |
| V04 092 003 | 92x92x38 | BİLEZİKLİ | 110V AC | 0.21 | 15 | 2550 | 50 | 50 | 24,00 \$ |



V04 120 009

| Pro Kompak AC Fanlar | | | | | | | | | |
|----------------------|------------|-----------|------------------|--------|-------|---------|---------------|------------|-------------|
| Sipariş Kodu | Ölçü | Yataklama | Besleme 50-60 Hz | Akım A | Güç W | Hız RPM | Kapasite m3/h | Koli Adedi | Birim Fiyat |
| V04 120 002 | 120x120x25 | BİLEZİKLİ | 220V AC | 0.09 | 15 | 2500 | 121 | 50 | 21,00 \$ |
| V04 120 009 * | 120x120x38 | RULMANLI | 220V AC | 0.16 | 26 | 2800 | 179 | 40 | 21,00 \$ |
| V04 120 005 ** | 120x120x38 | BİLEZİKLİ | 220V AC | 0.13 | 20 | 2800 | 163 | 40 | 21,00 \$ |
| V04 120 001 | 120x120x38 | BİLEZİKLİ | 110V AC | 0.36 | 26 | 2800 | 163 | 40 | 23,00 \$ |
| V04 120 006 | 120x120x38 | RULMANLI | 220V AC | 0.13 | 20 | 2800 | 163 | 40 | 22,00 \$ |

* 7 Kanatlı **Terminal Bağlantılı



V04 120 008

| Pro Kompak AC Fanlar (Metal Kanatlı) | | | | | | | | | |
|--------------------------------------|------------|-----------|------------------|--------|-------|---------|---------------|------------|-------------|
| Sipariş Kodu | Ölçü | Yataklama | Besleme 50-60 Hz | Akım A | Güç W | Hız RPM | Kapasite m3/h | Koli Adedi | Birim Fiyat |
| V04 120 003 | 120x120x38 | RULMANLI | 220V AC | 0.15 | 24 | 2800 | 192 | 40 | 62,00 \$ |
| V04 120 008* | 120x120x38 | RULMANLI | 220V AC | 0.15 | 24 | 2800 | 192 | 40 | 62,00 \$ |
| V04 120 007 | 120x120x38 | RULMANLI | 110V AC | 0.21 | 24 | 2800 | 192 | 40 | 66,00 \$ |

*Terminal Bağlantılı



V04 150 001

| Pro Kompak AC Fanlar | | | | | | | | | |
|----------------------|------------|-----------|------------------|--------|-------|---------|---------------|------------|-------------|
| Sipariş Kodu | Ölçü | Yataklama | Besleme 50-60 Hz | Akım A | Güç W | Hız RPM | Kapasite m3/h | Koli Adedi | Birim Fiyat |
| V04 135 001 | 135x135x38 | RULMANLI | 220V AC | 0.18 | 22 | 2850 | 212 | 50 | 48,00 \$ |

| Pro Kompak AC Fanlar | | | | | | | | | |
|----------------------|------------|-----------|------------------|--------|-------|---------|---------------|------------|-------------|
| Sipariş Kodu | Ölçü | Yataklama | Besleme 50-60 Hz | Akım A | Güç W | Hız RPM | Kapasite m3/h | Koli Adedi | Birim Fiyat |
| V04 150 001 | 150x150x50 | RULMANLI | 220V AC | 0.19 | 25 | 2700 | 339 | 12 | 47,00 \$ |



V04 170 001

| Pro Kompak AC Fanlar (Metal Kanatlı) | | | | | | | | | |
|--------------------------------------|------------|-----------|------------------|--------|-------|---------|---------------|------------|-------------|
| Sipariş Kodu | Ölçü | Yataklama | Besleme 50-60 Hz | Akım A | Güç W | Hız RPM | Kapasite m3/h | Koli Adedi | Birim Fiyat |
| V04 170 001 * | 170x150x55 | RULMANLI | 220V AC | 0.23 | 33 | 2950 | 353 | 10 | 96,00 \$ |
| V04 170 002 * | 170x150x55 | RULMANLI | 110V AC | 0.54 | 41 | 2950 | 353 | 10 | 138,00 \$ |



V04 172 002

| Pro Kompak AC Fanlar | | | | | | | | | |
|----------------------|------------|-----------|---------------------|-----------|----------|------------|------------------|---------------|----------------|
| Sipariş Kodu | Ölçü | Yataklama | Besleme 60-50 Hz | Akım A | Güç W | Hız RPM | Kapasite m3/h | Koli Adedi | Birim Fiyat |
| V04 172 002 | 172x150x51 | RULMANLI | 220V AC | 0.21 | 34 | 2900 | 361 | 10 | 48,00 \$ |
| V04 172 001 | 172x150x51 | RULMANLI | 110V AC | 0.47 | 36 | 2900 | 361 | 10 | 48,00 \$ |



V04 200 001

| Pro Kompak AC Fanlar | | | | | | | | | |
|----------------------|------------|-----------|---------------------|-----------|----------|------------|------------------|---------------|----------------|
| Sipariş Kodu | Ölçü | Yataklama | Besleme 60-50 Hz | Akım A | Güç W | Hız RPM | Kapasite m3/h | Koli Adedi | Birim Fiyat |
| V04 200 001 | 200x200x60 | RULMANLI | 220V AC | 0.48 | 68 | 2550 | 650 | 10 | 74,00 \$ |



V04 220 001

| Pro Kompak AC Fanlar | | | | | | | | | |
|----------------------|---------|-----------|---------------------|-----------|----------|------------|------------------|---------------|----------------|
| Sipariş Kodu | Ölçü | Yataklama | Besleme 60-50 Hz | Akım A | Güç W | Hız RPM | Kapasite m3/h | Koli Adedi | Birim Fiyat |
| V04 220 001 | Ø220x60 | RULMANLI | 220V AC | 0.32 | 48 | 2600 | 650 | 10 | 74,00 \$ |



V04 225 001

| Pro Kompak AC Fanlar (Metal Kanatlı) | | | | | | | | | |
|--------------------------------------|------------|-----------|---------------------|-----------|----------|------------|------------------|---------------|----------------|
| Sipariş Kodu | Ölçü | Yataklama | Besleme 60-50 Hz | Akım A | Güç W | Hız RPM | Kapasite m3/h | Koli Adedi | Birim Fiyat |
| V04 225 001 | 225x225x80 | RULMANLI | 220V AC | 0.31 | 70 | 2650 | 1.020 | 10 | 140,00 \$ |
| V04 225 002 | 225x225x80 | RULMANLI | 110V AC | 0.67 | 70 | 2650 | 1.020 | 10 | 198,00 \$ |



V04 280 001

| Pro Kompak AC Fanlar (Metal Kanatlı) | | | | | | | | | |
|--------------------------------------|------------|-----------|---------------------|-----------|----------|------------|------------------|---------------|----------------|
| Sipariş Kodu | Ölçü | Yataklama | Besleme 60-50 Hz | Akım A | Güç W | Hız RPM | Kapasite m3/h | Koli Adedi | Birim Fiyat |
| V04 280 001 | 280x280x80 | RULMANLI | 220V AC | 0.60 | 135 | 2600 | 1.917 | 5 | 210,00 \$ |
| V04 280 002 | 280x280x80 | RULMANLI | 110V AC | 1.20 | 135 | 2600 | 1.917 | 5 | 280,00 \$ |



V05 040 001

| Pro Kompak DC Fanlar | | | | | | | | | |
|----------------------|----------|-----------|---------|--------|-------|---------|---------------|------------|-------------|
| Sipariş Kodu | Ölçü | Yataklama | Besleme | Akım A | Güç W | Hız RPM | Kapasite m3/h | Koli Adedi | Birim Fiyat |
| V05 040 001 | 40x40x10 | BİLEZİKLİ | 12V DC | 0.10 | 1.2 | 7500 | 18 | 100 | 6,50 \$ |
| V05 040 002 | 40x40x10 | BİLEZİKLİ | 24V DC | 0.08 | 1.92 | 7500 | 18 | 100 | 6,50 \$ |



V05 050 001

| Pro Kompak DC Fanlar | | | | | | | | | |
|----------------------|----------|-----------|---------|--------|-------|---------|---------------|------------|-------------|
| Sipariş Kodu | Ölçü | Yataklama | Besleme | Akım A | Güç W | Hız RPM | Kapasite m3/h | Koli Adedi | Birim Fiyat |
| V05 050 001 | 50x50x10 | BİLEZİKLİ | 12V DC | 0.10 | 1.2 | 6000 | 23 | 100 | 7,50 \$ |
| V05 050 002 | 50x50x10 | BİLEZİKLİ | 24V DC | 0.06 | 1.92 | 6000 | 23 | 100 | 7,50 \$ |



V05 060 002

| Pro Kompak DC Fanlar | | | | | | | | | |
|----------------------|----------|-----------|---------|--------|-------|---------|---------------|------------|-------------|
| Sipariş Kodu | Ölçü | Yataklama | Besleme | Akım A | Güç W | Hız RPM | Kapasite m3/h | Koli Adedi | Birim Fiyat |
| V05 060 001 | 60x60x25 | BİLEZİKLİ | 12V DC | 0.19 | 2.4 | 4500 | 37 | 150 | 7,50 \$ |
| V05 060 002 | 60x60x25 | BİLEZİKLİ | 24V DC | 0.11 | 2.4 | 4500 | 37 | 150 | 7,50 \$ |



V05 080 001

| Pro Kompak DC Fanlar | | | | | | | | | |
|----------------------|----------|-----------|---------|--------|-------|---------|---------------|------------|-------------|
| Sipariş Kodu | Ölçü | Yataklama | Besleme | Akım A | Güç W | Hız RPM | Kapasite m3/h | Koli Adedi | Birim Fiyat |
| V05 080 002 | 80x80x25 | BİLEZİKLİ | 12V DC | 0.3 | 3.6 | 3500 | 69 | 100 | 7,50 \$ |
| V05 080 001 | 80x80x25 | BİLEZİKLİ | 24V DC | 0.15 | 3.6 | 3500 | 69 | 100 | 7,50 \$ |



V05 092 001

| Pro Kompak DC Fanlar | | | | | | | | | |
|----------------------|----------|-----------|---------|--------|-------|---------|---------------|------------|-------------|
| Sipariş Kodu | Ölçü | Yataklama | Besleme | Akım A | Güç W | Hız RPM | Kapasite m3/h | Koli Adedi | Birim Fiyat |
| V05 092 001 | 92x92x25 | BİLEZİKLİ | 12V DC | 0.36 | 4.2 | 3500 | 103 | 80 | 7,50 \$ |
| V05 092 002 | 92x92x25 | BİLEZİKLİ | 24V DC | 0.21 | 5.5 | 3500 | 103 | 100 | 7,50 \$ |



V05 120 001

| Pro Kompak DC Fanlar | | | | | | | | | |
|----------------------|------------|-----------|---------|--------|-------|---------|---------------|------------|-------------|
| Sipariş Kodu | Ölçü | Yataklama | Besleme | Akım A | Güç W | Hız RPM | Kapasite m3/h | Koli Adedi | Birim Fiyat |
| V05 120 001 | 120x120x25 | BİLEZİKLİ | 12V DC | 0.45 | 5.40 | 3200 | 148 | 50 | 16,00 \$ |
| V05 120 002 | 120x120x25 | BİLEZİKLİ | 24V DC | 0.25 | 6 | 3200 | 148 | 50 | 16,00 \$ |
| V05 120 005 | 120x120x38 | BİLEZİKLİ | 12V DC | 0.3 | 3.6 | 2500 | 166 | 40 | 26,00 \$ |
| V05 120 003 | 120x120x38 | BİLEZİKLİ | 24V DC | 0.2 | 4.8 | 2500 | 166 | 40 | 18,00 \$ |
| V05 120 004 | 120x120x38 | RULMANLI | 48V DC | 0.1 | 4.8 | 2500 | 166 | 50 | 25,00 \$ |



V05 172 001

| Pro Kompak DC Fanlar | | | | | | | | | |
|----------------------|------------|-----------|---------|--------|-------|---------|---------------|------------|-------------|
| Sipariş Kodu | Ölçü | Yataklama | Besleme | Akım A | Güç W | Hız RPM | Kapasite m3/h | Koli Adedi | Birim Fiyat |
| V05 172 001 | 170x150x51 | RULMANLI | 12V DC | 2.6 | 31.2 | 3000 | 365 | 10 | 114,00 \$ |
| V05 172 002 | 170x150x51 | RULMANLI | 24V DC | 1.3 | 31.2 | 3000 | 365 | 10 | 114,00 \$ |

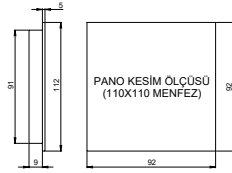

V02 110 003

| FM Serisi Kolay Montajlı Filtreler | | | | |
|------------------------------------|-------------------------------------|------------------|------------|--------------|
| Sipariş Kodu | Ölçü (ExBxD) | Ürün Özellikleri | Koli Adedi | Birim Fiyatı |
| V02 110 003 | 110x110 Filtreli gri menfez IP 54 | RAL 7035 | 120 | 156,00 ₺ |
| V02 110 004 | 110x110 Filtreli siyah menfez IP 54 | RAL 9005 | 120 | 165,00 ₺ |

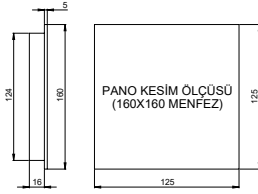

V02 160 003

| FM Serisi Kolay Montajlı Filtreler | | | | |
|------------------------------------|-------------------------------------|------------------|------------|--------------|
| Sipariş Kodu | Ölçü (ExBxD) | Ürün Özellikleri | Koli Adedi | Birim Fiyatı |
| V02 160 003 | 160x160 Filtreli gri menfez IP 54 | RAL 7035 | 100 | 220,00 ₺ |
| V02 160 004 | 160x160 Filtreli siyah menfez IP 54 | RAL 9005 | 100 | 250,00 ₺ |

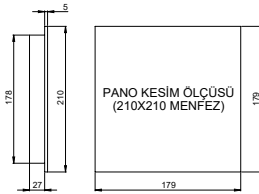

V02 210 003

| FM Serisi Kolay Montajlı Filtreler | | | | |
|------------------------------------|-------------------------------------|------------------|------------|--------------|
| Sipariş Kodu | Ölçü (ExBxD) | Ürün Özellikleri | Koli Adedi | Birim Fiyatı |
| V02 210 003 | 210x210 Filtreli gri menfez IP 54 | RAL 7035 | 35 | 420,00 ₺ |
| V02 210 004 | 210x210 Filtreli siyah menfez IP 54 | RAL 9005 | 35 | 515,00 ₺ |

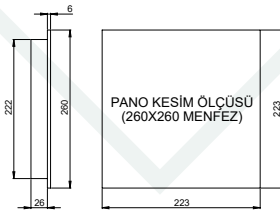

V02 260 003

| FM Serisi Kolay Montajlı Filtreler | | | | |
|------------------------------------|-------------------------------------|------------------|------------|--------------|
| Sipariş Kodu | Ölçü (ExBxD) | Ürün Özellikleri | Koli Adedi | Birim Fiyatı |
| V02 260 003 | 260x260 Filtreli gri menfez IP 54 | RAL 7035 | 10 | 520,00 ₺ |
| V02 260 004 | 260x260 Filtreli siyah menfez IP 54 | RAL 9005 | 10 | 580,00 ₺ |

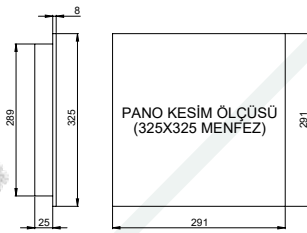

V02 325 003

| FM Serisi Kolay Montajlı Filtreler | | | | |
|------------------------------------|-------------------------------------|------------------|------------|--------------|
| Sipariş Kodu | Ölçü (ExBxD) | Ürün Özellikleri | Koli Adedi | Birim Fiyatı |
| V02 325 003 | 325x325 Filtreli gri menfez IP 54 | RAL 7035 | 10 | 825,00 ₺ |
| V02 325 004 | 325x325 Filtreli siyah menfez IP 54 | RAL 9005 | 10 | 950,00 ₺ |

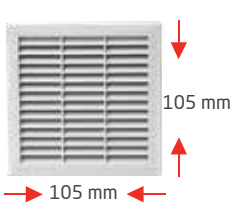

V02 110 001

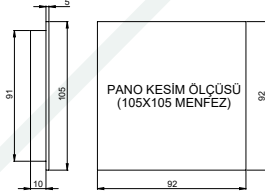

| FME Serisi Kolay Montajlı Filtreler | | | | |
|-------------------------------------|-------------------------------------|------------------|------------|--------------|
| Ürün Kodu | Ölçü (ExBxD) | Ürün Özellikleri | Koli Adedi | Birim Fiyatı |
| V02 110 001 | 105x105 Filtreli gri menfez IP 54 | RAL 7035 | 120 | 156,00 ₺ |
| V02 110 002 | 105x105 Filtreli siyah menfez IP 54 | RAL 9005 | 120 | 165,00 ₺ |

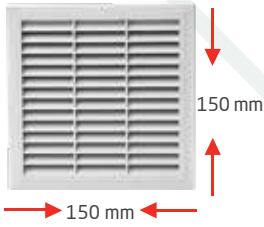

V02 160 001

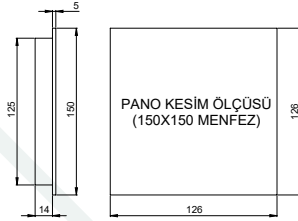

| FME Serisi Kolay Montajlı Filtreler | | | | |
|-------------------------------------|-------------------------------------|------------------|------------|--------------|
| Ürün Kodu | Ölçü (ExBxD) | Ürün Özellikleri | Koli Adedi | Birim Fiyatı |
| V02 160 001 | 150x150 Filtreli gri menfez IP 54 | RAL 7035 | 100 | 210,00 ₺ |
| V02 160 002 | 150x150 Filtreli siyah menfez IP 54 | RAL 9005 | 100 | 250,00 ₺ |

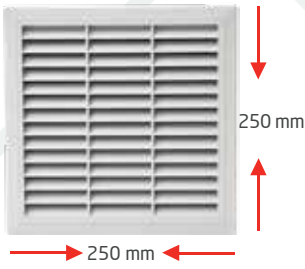

V02 260 001

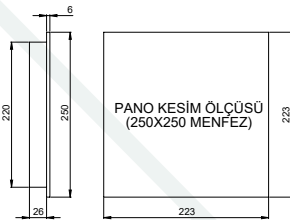

| FME Serisi Kolay Montajlı Filtreler | | | | |
|-------------------------------------|-------------------------------------|------------------|------------|--------------|
| Ürün Kodu | Ölçü (ExBxD) | Ürün Özellikleri | Koli Adedi | Birim Fiyatı |
| V02 260 001 | 250x250 Filtreli gri menfez IP 54 | RAL 7035 | 10 | 520,00 ₺ |
| V02 260 002 | 250x250 Filtreli siyah menfez IP 54 | RAL 9005 | 10 | 580,00 ₺ |

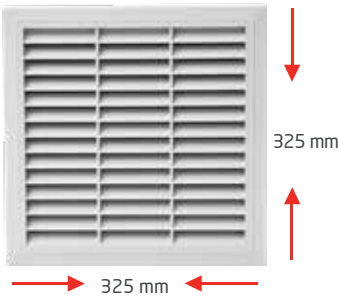

V02 325 001

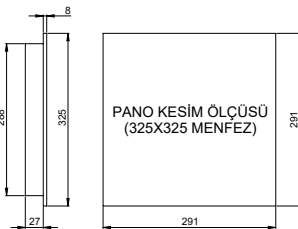

| FME Serisi Kolay Montajlı Filtreler | | | | |
|-------------------------------------|-------------------------------------|------------------|------------|--------------|
| Ürün Kodu | Ölçü (ExBxD) | Ürün Özellikleri | Koli Adedi | Birim Fiyatı |
| V02 325 001 | 325x325 Filtreli gri menfez IP 54 | RAL 7035 | 10 | 825,00 ₺ |
| V02 325 002 | 325x325 Filtreli siyah menfez IP 54 | RAL 9005 | 10 | 950,00 ₺ |

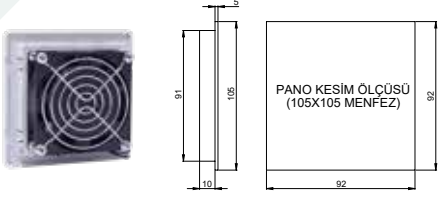

| Fanlı Menfezler | | | | | | |
|-----------------|---------|----------|--------------|---------------|----------------|-------------|
| Sipariş Kodu | Menfez | Fan Tipi | Besleme | Filtreli m3/h | Filtresiz m3/h | Birim Fiyat |
| V01 110 001 | 105x105 | 80x80x38 | 230V-50/60Hz | 34 | 43 | 33,00 \$ |

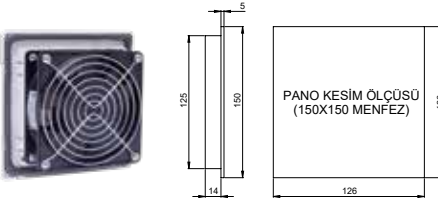

| Fanlı Menfezler | | | | | | |
|-----------------|---------|------------|--------------|---------------|----------------|-------------|
| Sipariş Kodu | Menfez | Fan Tipi | Besleme | Filtreli m3/h | Filtresiz m3/h | Birim Fiyat |
| V01 160 001 | 150x150 | 120x120x38 | 230V-50/60Hz | 130 | 163 | 36,00 \$ |

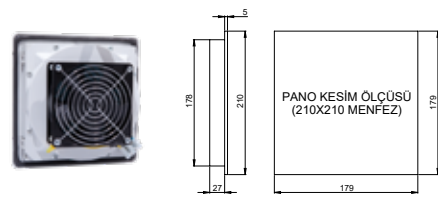

| Fanlı Menfezler | | | | | | |
|-----------------|---------|------------|--------------|---------------|----------------|-------------|
| Sipariş Kodu | Menfez | Fan Tipi | Besleme | Filtreli m3/h | Filtresiz m3/h | Birim Fiyat |
| V01 210 001 | 210x210 | 120x120x38 | 230V-50/60Hz | 130 | 163 | 48,00 \$ |

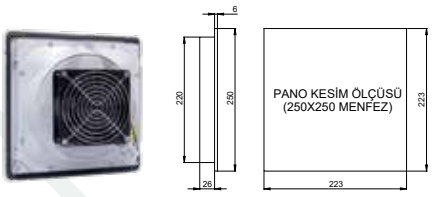

| Fanlı Menfezler | | | | | | |
|-----------------|---------|------------|--------------|---------------|----------------|-------------|
| Sipariş Kodu | Menfez | Fan Tipi | Besleme | Filtreli m3/h | Filtresiz m3/h | Birim Fiyat |
| V01 260 001 | 250x250 | 120x120x38 | 230V-50/60Hz | 130 | 163 | 52,00 \$ |

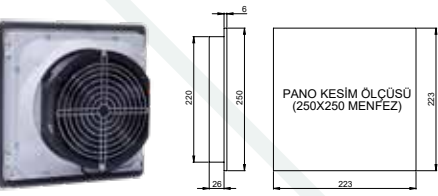

| Fanlı Menfezler | | | | | | |
|-----------------|---------|------------|--------------|---------------|----------------|-------------|
| Sipariş Kodu | Menfez | Fan Tipi | Besleme | Filtreli m3/h | Filtresiz m3/h | Birim Fiyat |
| V01 260 002 | 250x250 | 170x150x55 | 230V-50/60Hz | 285 | 350 | 130,00 \$ |
| V01 260 003 | 250x250 | 172x150x51 | 230V-50/60Hz | 288 | 361 | 79,00 \$ |

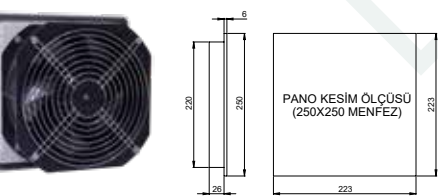

| Fanlı Menfezler | | | | | | |
|-----------------|---------|------------|--------------|---------------|----------------|-------------|
| Sipariş Kodu | Menfez | Fan Tipi | Besleme | Filtreli m3/h | Filtresiz m3/h | Birim Fiyat |
| V01 260 004 | 250x250 | 225x225x80 | 230V-50/60Hz | 755 | 944 | 190,00 \$ |

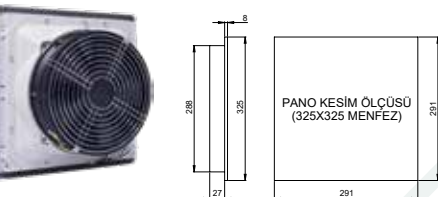

| Fanlı Menfezler | | | | | | |
|-----------------|---------|----------|--------------|---------------|----------------|-------------|
| Sipariş Kodu | Menfez | Fan Tipi | Besleme | Filtreli m3/h | Filtresiz m3/h | Birim Fiyat |
| V01 325 001 | 325x325 | 220x60 | 230V-50/60Hz | 520 | 650 | 129,00 \$ |

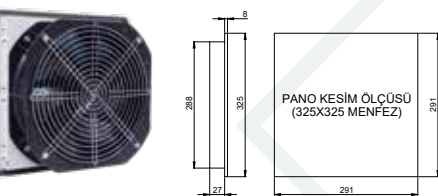

| Fanlı Menfezler | | | | | | |
|-----------------|---------|------------|--------------|---------------|----------------|-------------|
| Sipariş Kodu | Menfez | Fan Tipi | Besleme | Filtreli m3/h | Filtresiz m3/h | Birim Fiyat |
| V01 325 002 | 325x325 | 280x280x80 | 230V-50/60Hz | 1533 | 1917 | 315,00 \$ |

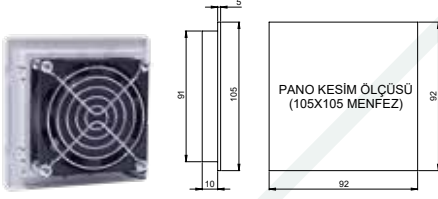

| Fanlı Menfezler | | | | | | |
|-----------------|---------|----------|--------------|---------------|----------------|-------------|
| Sipariş Kodu | Menfez | Fan Tipi | Besleme | Filtreli m3/h | Filtresiz m3/h | Birim Fiyat |
| V01 110 002 | 105x105 | 80x80x25 | 110V-50/60Hz | 29 | 36 | 33,00 \$ |

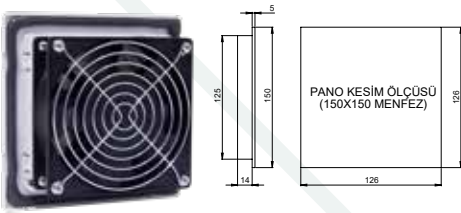

| Fanlı Menfezler | | | | | | |
|-----------------|---------|------------|--------------|---------------|----------------|-------------|
| Sipariş Kodu | Menfez | Fan Tipi | Besleme | Filtreli m3/h | Filtresiz m3/h | Birim Fiyat |
| V01 160 002 | 150x150 | 120x120x38 | 110V-50/60Hz | 130 | 163 | 38,00 \$ |

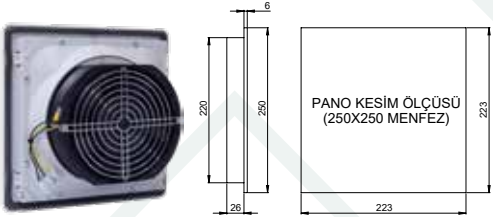

| Fanlı Menfezler | | | | | | |
|-----------------|---------|------------|--------------|---------------|----------------|-------------|
| Sipariş Kodu | Menfez | Fan Tipi | Besleme | Filtreli m3/h | Filtresiz m3/h | Birim Fiyat |
| V01 260 005 | 250x250 | 172x150x51 | 110V-50/60Hz | 288 | 361 | 82,00 \$ |

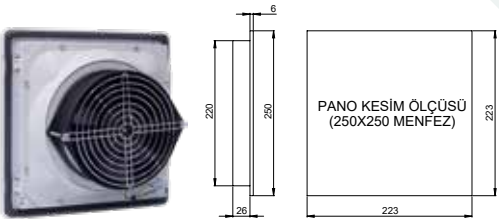

| Fanlı Menfezler | | | | | | |
|-----------------|---------|------------|--------------|---------------|----------------|-------------|
| Sipariş Kodu | Menfez | Fan Tipi | Besleme | Filtreli m3/h | Filtresiz m3/h | Birim Fiyat |
| V01 260 006 | 250x250 | 170x150x55 | 110V-50/60Hz | 282 | 353 | 185,00 \$ |

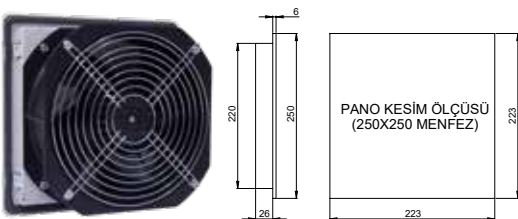

| Fanlı Menfezler | | | | | | |
|-----------------|---------|------------|--------------|---------------|----------------|-------------|
| Sipariş Kodu | Menfez | Fan Tipi | Besleme | Filtreli m3/h | Filtresiz m3/h | Birim Fiyat |
| V01 260 010 | 250x250 | 225x225x80 | 110V-50/60Hz | 800 | 1.020 | 240,00 \$ |

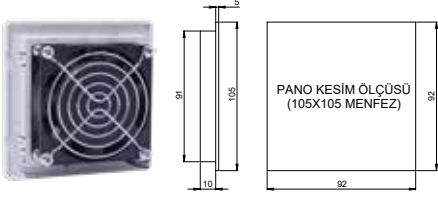

| Fanlı Menfezler | | | | | | |
|-----------------|---------|----------|---------|---------------|----------------|-------------|
| Sipariş Kodu | Menfez | Fan Tipi | Besleme | Filtreli m3/h | Filtresiz m3/h | Birim Fiyat |
| V01 110 003 | 105x105 | 80x80x25 | 24V DC | 55 | 69 | 20,00 \$ |

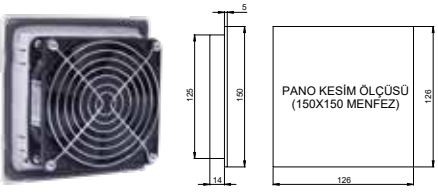

| Fanlı Menfezler | | | | | | |
|-----------------|---------|------------|---------|---------------|----------------|-------------|
| Sipariş Kodu | Menfez | Fan Tipi | Besleme | Filtreli m3/h | Filtresiz m3/h | Birim Fiyat |
| V01 160 003 | 150x150 | 120x120x38 | 24V DC | 132 | 166 | 30,00 \$ |

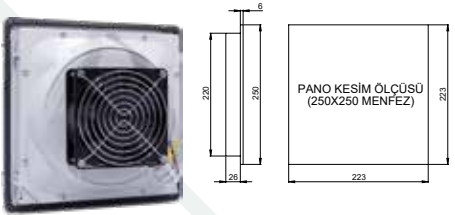

| Fanlı Menfezler | | | | | | |
|-----------------|---------|------------|---------|---------------|----------------|-------------|
| Sipariş Kodu | Menfez | Fan Tipi | Besleme | Filtreli m3/h | Filtresiz m3/h | Birim Fiyat |
| V01 260 007 | 260x260 | 120x120x38 | 24V DC | 132 | 166 | 44,00 \$ |

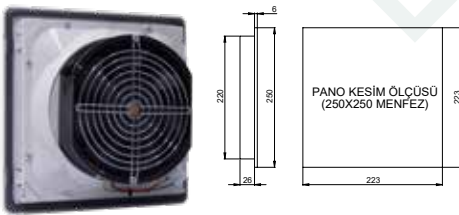

| Fanlı Menfezler | | | | | | |
|-----------------|---------|------------|---------|---------------|----------------|-------------|
| Sipariş Kodu | Menfez | Fan Tipi | Besleme | Filtreli m3/h | Filtresiz m3/h | Birim Fiyat |
| V01 260 008 | 250x250 | 172x150x51 | 24V DC | 288 | 361 | 140,00 \$ |

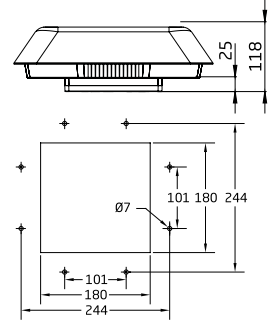
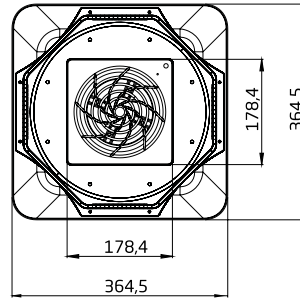

IP20 Filtresiz Çatı Fanları (Vida Bağlantılı)

| Ürün Kodu | Fan Tipi | Besleme | Kapasite m ³ /h | Birim Fiyatı |
|-------------|-------------|--------------|----------------------------|--------------|
| V03 160 001 | 172x150x51 | 230V-50/60Hz | 350 | 110,00 \$ |
| V03 162 001 | 170x150x55 | 230V-50/60Hz | 350 | 133,00 \$ |
| V03 162 002 | 172x150x51 | 110V-50/60Hz | 350 | 155,00 \$ |
| V03 175 001 | Ø175 RADYAL | 230V-50/60Hz | 470 | 155,00 \$ |
| V03 190 001 | Ø190 RADYAL | 230V-50/60Hz | 600 | 162,00 \$ |
| V03 220 001 | Ø220 RADYAL | 230V-50/60Hz | 1000 | 188,00 \$ |

IP20 Filtresiz Çatı Fanları (Hızlı Bağlantılı)

| Ürün Kodu | Fan Tipi | Besleme | Kapasite m ³ /h | Birim Fiyatı |
|-------------|-------------|--------------|----------------------------|--------------|
| V03 160 003 | 172x150x51 | 230V-50/60Hz | 350 | 110,00 \$ |
| V03 162 004 | 170x150x55 | 230V-50/60Hz | 350 | 133,00 \$ |
| V03 162 006 | 172x150x51 | 110V-50/60Hz | 350 | 155,00 \$ |
| V03 175 003 | Ø175 RADYAL | 230V-50/60Hz | 470 | 155,00 \$ |
| V03 190 006 | Ø190 RADYAL | 230V-50/60Hz | 600 | 162,00 \$ |
| V03 220 006 | Ø220 RADYAL | 230V-50/60Hz | 1000 | 188,00 \$ |
| V03 120 001 | 120x120x38 | 230V-50/60Hz | 180 | 100,00 \$ |
| V03 133 001 | Ø133 RADYAL | 230V-50/60Hz | 230 | 130,00 \$ |

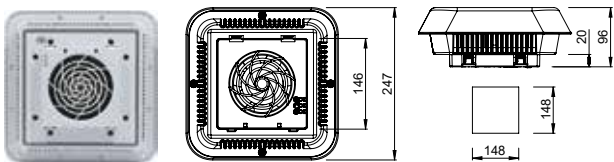
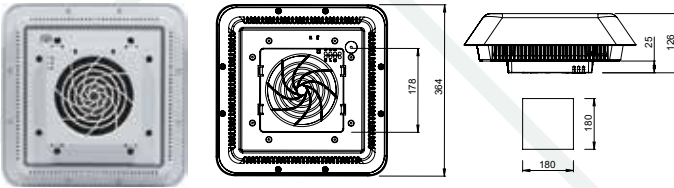

V03 120 001
V03 133 001



TSE Belgeli IP54 Filtreli Çatı Fanları (Hızlı Bağlantılı)

| Ürün Kodu | Fan Tipi | Besleme | Kapasite m ³ /h | Birim Fiyatı |
|-------------|-------------|--------------|----------------------------|--------------|
| V03 160 002 | 172x150x51 | 230V-50/60Hz | 350 | 125,00 \$ |
| V03 162 003 | 170x150x55 | 230V-50/60Hz | 350 | 152,00 \$ |
| V03 175 002 | Ø175 RADYAL | 230V-50/60Hz | 470 | 173,00 \$ |
| V03 190 002 | Ø190 RADYAL | 230V-50/60Hz | 600 | 185,00 \$ |
| V03 220 002 | Ø220 RADYAL | 230V-50/60Hz | 1000 | 205,00 \$ |



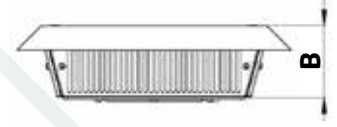
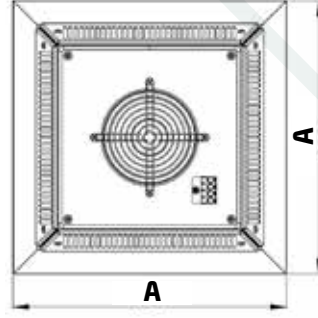

| Metal Fanlar (Filtreli) IP54 | | | | |
|------------------------------|--|-----|-----|--------------|
| Ürün Kodu | Fan Tipi | A | B | Birim Fiyatı |
| V03 190 005 | Filtreli Metal Fan Modülü 190 mm - 600 m ³ | 400 | 105 | 240,00 \$ |
| V03 220 005 | Filtreli Metal Fan Modülü 220 mm - 1000 m ³ | 400 | 105 | 300,00 \$ |
| V03 250 003 | Filtreli Metal Fan Modülü 250 mm - 1300 m ³ | 461 | 115 | 320,00 \$ |

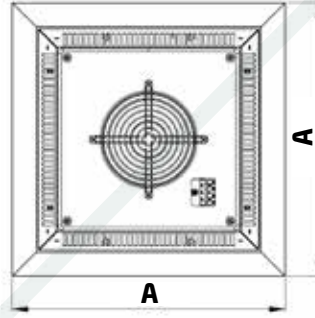

| Metal Fanlar (Filtresiz) IP41 | | | | |
|-------------------------------|---|-----|-----|--------------|
| Ürün Kodu | Fan Tipi | A | B | Birim Fiyatı |
| V03 190 004 | Filtresiz Metal Fan Modülü 190 mm - 600 m ³ | 400 | 105 | 190,00 \$ |
| V03 220 004 | Filtresiz Metal Fan Modülü 220 mm - 1000 m ³ | 400 | 105 | 200,00 \$ |
| V03 250 002 | Filtresiz Metal Fan Modülü 250 mm - 1300 m ³ | 461 | 115 | 280,00 \$ |

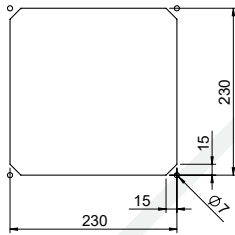

V03 190 004
V03 190 005
V03 220 004
V03 220 005

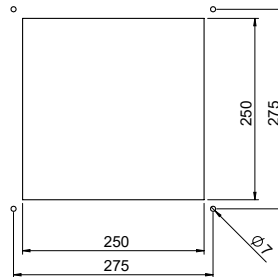

V03 250 002
V03 250 003



| Dahili Klima | | |
|----------------|----------------------------|--------------|
| Ürün Kodu | Açıklama | Birim Fiyatı |
| V18 0500 220VD | Voerco Dahili VD 500 220V | 1.720,00 € |
| V18 0750 220VD | Voerco Dahili VD 750 220V | 1.910,00 € |
| V18 1000 220VD | Voerco Dahili VD 1000 220V | 2.100,00 € |
| V18 1500 220VD | Voerco Dahili VD 1500 220V | 2.400,00 € |
| V18 2000 220VD | Voerco Dahili VD 2000 220V | 2.820,00 € |
| V18 3000 220VD | Voerco Dahili VD 3000 220V | 3.420,00 € |
| V18 3000 380VD | Voerco Dahili VD 3000 380V | 3.600,00 € |
| V18 4000 380VD | Voerco Dahili VD 4000 380V | 4.300,00 € |

| Paslanmaz Dahili Klima | | |
|------------------------|-------------------------------|--------------|
| Ürün Kodu | Açıklama | Birim Fiyatı |
| V18 0500 220VP | Voerco Paslanmaz VP 500 220V | 1.820,00 € |
| V18 0750 220VP | Voerco Paslanmaz VP 750 220V | 2.030,00 € |
| V18 1000 220VP | Voerco Paslanmaz VP 1000 220V | 2.320,00 € |
| V18 1500 220VP | Voerco Paslanmaz VP 1500 220V | 2.630,00 € |
| V18 2000 220VP | Voerco Paslanmaz VP 2000 220V | 3.180,00 € |
| V18 3000 220VP | Voerco Paslanmaz VP 3000 220V | 3.670,00 € |
| V18 3000 380VP | Voerco Paslanmaz VP 3000 380V | 4.030,00 € |
| V18 4000 380VP | Voerco Paslanmaz VP 4000 380V | 4.630,00 € |

| Harici Klima | | |
|----------------|----------------------------|--------------|
| Ürün Kodu | Açıklama | Birim Fiyatı |
| V18 0500 220VH | Voerco Harici VH 500 220V | 1.800,00 € |
| V18 0750 220VH | Voerco Harici VH 750 220V | 2.010,00 € |
| V18 1000 220VH | Voerco Harici VH 1000 220V | 2.250,00 € |
| V18 1500 220VH | Voerco Harici VH 1500 220V | 2.560,00 € |
| V18 2000 220VH | Voerco Harici VH 1500 220V | 3.000,00 € |
| V18 3000 220VH | Voerco Harici VH 3000 220V | 3.600,00 € |
| V18 3000 380VH | Voerco Harici VH 3000 380V | 3.790,00 € |
| V18 4000 380VH | Voerco Harici VH 4000 380V | 4.530,00 € |

V18 0500 220VD
V18 0500 220VP
V18 0500 220VH



KEŞİM ŞABLONU

V18 0750 220VD
V18 0750 220VP
V18 0500 220VH



KEŞİM ŞABLONU

V18 1000 220VD
V18 1000 220VP
V18 1000 220VH
V18 1500 220 VD
V18 1500 220 VP
V18 1500 220 VH



KEŞİM ŞABLONU

V18 2000 220VD
V18 2000 220VP
V18 3000 220VD
V18 3000 380 VD
V18 3000 220 VP
V18 1500 220 VP
V18 2000 220VH
V18 3000 220VH
V18 3000 380VH

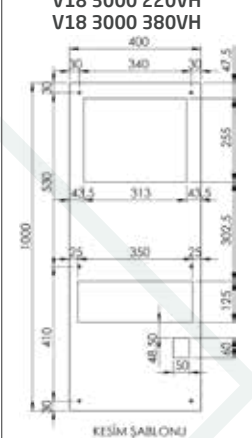

KEŞİM ŞABLONU

V18 4000 380VD
V18 4000 380VP
V18 4000 380VH

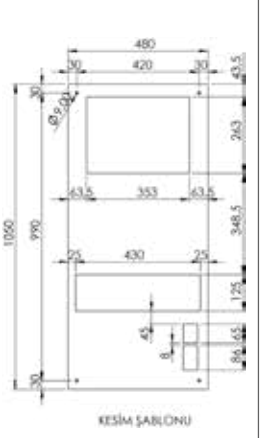

KEŞİM ŞABLONU



| Fan Termostatlar | | | | |
|------------------|----------------|-------------|--------------|--------------|
| Ürün Kodu | Açıklama | Ayar Sahası | Kontakt Tipi | Birim Fiyatı |
| V10 01M 001 | FAN TERMOSTATI | 0-60 °C | 1,00 | 9,50 \$ |



| Isıtıcı Termostatlar | | | | |
|----------------------|-------------------|-------------|--------------|--------------|
| Ürün Kodu | Açıklama | Ayar Sahası | Kontakt Tipi | Birim Fiyatı |
| V10 02K 001 | ISITICI TERMOSTAT | 0-60 °C | INC | 9,50 \$ |



| Dual Termostatlar | | | | |
|-------------------|-----------------------|-------------|--------------|--------------|
| Ürün Kodu | Açıklama | Ayar Sahası | Kontakt Tipi | Birim Fiyatı |
| V10 05M 001 | FAN+ISITICI TERMOSTAT | 0-60 °C | INO+INC | 20,00 \$ |



| Higrostatlar | | | | |
|--------------|---------------------|-------------|--------------|--------------|
| Ürün Kodu | Açıklama | Ayar Sahası | Kontakt Tipi | Birim Fiyatı |
| V10 03H 001 | NEM ÖLÇER+HİGROSTAT | 10-95 %RH | ICO | 53,00 \$ |



| Oda Termostatlar | | | | |
|------------------|----------------|-------------|--------------|--------------|
| Ürün Kodu | Açıklama | Ayar Sahası | Kontakt Tipi | Birim Fiyatı |
| V10 04R 001 | ODA TERMOSTATI | - | - | 21,00 \$ |



V11 015 001

Pano Isıtıcıları - MPH Serisi

| Ürün Kodu | Açıklama | Ayar Sahası | Bağlantı | Birim Fiyatı |
|-------------|---------------------|----------------|----------|--------------|
| V11 015 001 | 15 W PANO ISITICISI | 110-250V AC/DC | KABLOLU | 25,00 \$ |
| V11 025 001 | 25 W PANO ISITICISI | 110-250V AC/DC | KABLOLU | 28,00 \$ |



Pano Isıtıcıları - PH Serisi

| Ürün Kodu | Açıklama | Ayar Sahası | Bağlantı | Birim Fiyatı |
|-------------|----------------------|----------------|----------|--------------|
| V11 030 001 | 30 W PANO ISITICISI | 110-250V AC/DC | KLEMENS | 30,00 \$ |
| V11 045 001 | 45 W PANO ISITICISI | 110-250V AC/DC | KLEMENS | 33,00 \$ |
| V11 060 001 | 60 W PANO ISITICISI | 110-250V AC/DC | KLEMENS | 34,00 \$ |
| V11 075 001 | 75W PANO ISITICISI | 110-250V AC/DC | KLEMENS | 45,00 \$ |
| V11 100 001 | 100 W PANO ISITICISI | 110-250V AC/DC | KLEMENS | 50,00 \$ |
| V11 150 001 | 150 W PANO ISITICISI | 110-250V AC/DC | KLEMENS | 68,00 \$ |



BRZ 10

| EKO Kompak Aksiyel Fanlar | | | | | | |
|---------------------------|---------|--------------|-----------|----------|------------|--------------|
| Ürün Kodu | Besleme | Ölçü (ExBxD) | Yataklama | Bağlantı | Koli Adedi | Birim Fiyatı |
| BRZ 01 | 220 VAC | 120x120x25 | BİLEZİKLİ | KABLOLU | 40 | 11,00 \$ |
| BRZ 02 | 220 VAC | 120x120x38 | BİLEZİKLİ | KABLOLU | 40 | 12,00 \$ |
| BRZ 03 | 220 VAC | 120x120x38 | BİLEZİKLİ | SOKETLİ | 40 | 15,00 \$ |
| BRZ 04 | 12 VDC | 120x120x25 | BİLEZİKLİ | KABLOLU | 100 | 8,70 \$ |
| BRZ 05 | 24 VDC | 120x120x25 | BİLEZİKLİ | KABLOLU | 100 | 8,70 \$ |
| BRZ 06 | 12 VDC | 120x120x38 | BİLEZİKLİ | KABLOLU | 40 | 13,00 \$ |
| BRZ 07 | 24 VDC | 120x120x38 | BİLEZİKLİ | KABLOLU | 40 | 13,00 \$ |
| BRZ 08 | 110 VAC | 120x120x38 | BİLEZİKLİ | KABLOLU | 40 | 13,00 \$ |
| BRZ 09 | 48 VDC | 120x120x38 | BİLEZİKLİ | KABLOLU | 40 | 11,00 \$ |
| BRZ 10 | 220 VAC | 90x90x25 | BİLEZİKLİ | KABLOLU | 50 | 13,00 \$ |
| BRZ 11 | 220 VAC | 90x90x38 | BİLEZİKLİ | KABLOLU | 50 | 13,00 \$ |
| BRZ 12 | 12 VDC | 90x90x25 | BİLEZİKLİ | KABLOLU | 100 | 5,20 \$ |
| BRZ 13 | 24 VDC | 90x90x25 | BİLEZİKLİ | KABLOLU | 100 | 5,20 \$ |
| BRZ 14 | 220 VAC | 80x80x38 | BİLEZİKLİ | KABLOLU | 50 | 13,00 \$ |
| BRZ 15 | 220 VAC | 80x80x25 | BİLEZİKLİ | KABLOLU | 50 | 13,00 \$ |
| BRZ 16 | 12 VDC | 80x80x25 | BİLEZİKLİ | KABLOLU | 100 | 5,20 \$ |
| BRZ 17 | 24 VDC | 80x80x25 | BİLEZİKLİ | KABLOLU | 100 | 5,20 \$ |
| BRZ 18 | 24 VDC | 60x60x20 | BİLEZİKLİ | KABLOLU | 100 | 5,20 \$ |
| BRZ 19 | 24 VDC | 50x50x10 | BİLEZİKLİ | KABLOLU | 100 | 5,20 \$ |
| BRZ 20 | 24 VDC | 40x40x10 | BİLEZİKLİ | KABLOLU | 40 | 5,20 \$ |



ÇF 251

| Fanlı Menfezler | | | | | |
|-----------------|----------------|--------------|----------------------------|----------------------------|--------------|
| Ürün Kodu | Besleme | Ölçü (ExBxD) | Filtreli m ³ /h | Filtreli m ³ /h | Birim Fiyatı |
| ÇF 251 | 230V 50-60 Hz. | 172x150x51 | 288 | 361 | 55,00 \$ |



BRZ 27



BRZ 26



BRZ 21

| EKO Kompak Aksiyel Fanlar | | | | | | |
|---------------------------|---------|--------------|-----------|----------|------------|--------------|
| Ürün Kodu | Besleme | Ölçü (ExBxD) | Yataklama | Bağlantı | Koli Adedi | Birim Fiyatı |
| BRZ 21 | 220 VAC | 172x150x51 | BİLEZİKLİ | KABLOLU | 12 | 32,00 \$ |
| BRZ 22 | 24 VAC | 172x150x51 | BİLEZİKLİ | KABLOLU | 12 | 44,00 \$ |
| BRZ 23 | 115 VAC | 172x150x51 | BİLEZİKLİ | KABLOLU | 24 | 32,00 \$ |
| BRZ 26 | 220 VAC | 225x225x80 | BİLEZİKLİ | KABLOLU | 10 | 105,00 \$ |
| BRZ 27 | 220 VAC | 280x280x80 | BİLEZİKLİ | KABLOLU | 5 | 137,00 \$ |



BRZ 24

| EKO Kompak Aksiyel Fanlar | | | | | | |
|---------------------------|---------|--------------|-----------|----------|------------|--------------|
| Ürün Kodu | Besleme | Ölçü (ExBxD) | Yataklama | Bağlantı | Koli Adedi | Birim Fiyatı |
| BRZ 24 | 220 VAC | Ø220x60 | BİLEZİKLİ | KABLOLU | 10 | 56,00 \$ |

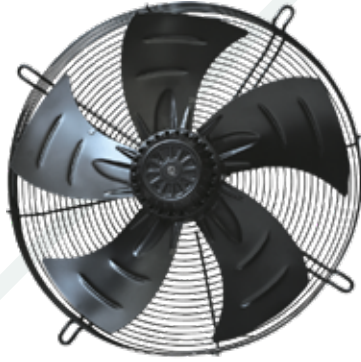

V07 400 001

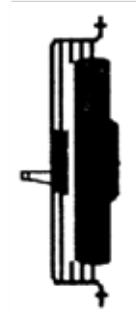

METAL KORUYUCULU AKSİYEL FAN
HAVA ÜFLEME YÖNÜ

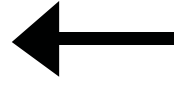

: Emici



: Üfleyici

| Aksiyel Emici Fanlar | | | | | | |
|----------------------|-------------|-----------|------|---------|----------|--------------|
| Ürün Kodu | Besleme | Yataklama | Güç | Hız | Kapasite | Birim Fiyatı |
| V07 450 001 | 220-240 VAC | RULMAN | 360W | 1400RPM | 5800m3/h | 182,00 \$ |
| V07 500 001 | 220-240 VAC | RULMAN | 420W | 1400RPM | 6950m3/h | 225,00 \$ |

| Turbo Fanlar - TRF Serisi | | | | | | | |
|---------------------------|-------------|-------|-----|------|----------|------------|--------------|
| Ürün Kodu | Besleme | Akım | Güç | Hız | Kapasite | Koli Adedi | Birim Fiyatı |
| V09 240 001 | 220-240 VAC | 0.25A | 26W | 2450 | 170 m3/h | 25 | 44,00 \$ |



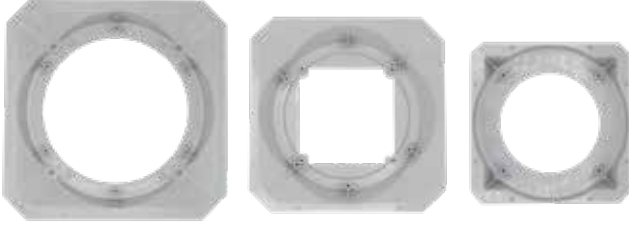

Menfez Davlumbazı

| Ürün Kodu | Açıklama | Birim Fiyatı |
|-------------|-----------------------|--------------|
| V17 204 001 | 210 Menfez Davlumbazı | 8,50 \$ |
| V17 250 001 | 260 Menfez Davlumbazı | 9,00 \$ |
| V17 325 001 | 325 Menfez Davlumbazı | 16,00 \$ |

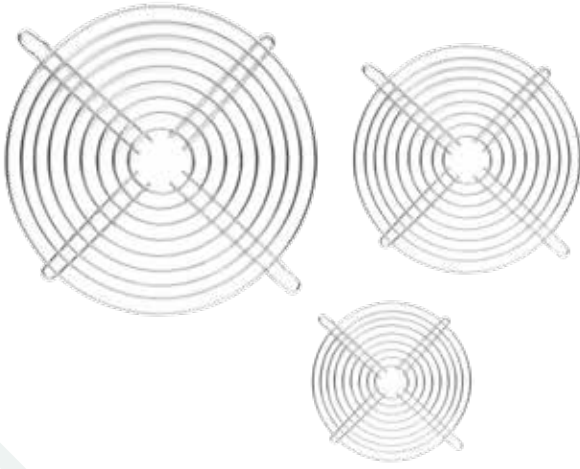

Metal Fan Koruma Telleri - VT Serisi

| Ürün Kodu | Açıklama | Koli Adedi | Kutu Adedi | Birim Fiyatı |
|-------------|------------|------------|------------|--------------|
| V13 080 001 | 80x80 mm | 1000 | 100 | 1,35 \$ |
| V13 090 001 | 90x90 mm | 1000 | 100 | 1,55 \$ |
| V13 120 001 | 120x120 mm | 600 | 100 | 2,00 \$ |
| V13 170 001 | 170x170 mm | 500 | 100 | 2,20 \$ |
| V13 225 001 | 225x225 mm | 200 | 100 | 5,50 \$ |
| V13 280 001 | 280x280 mm | 100 | 50 | 13,20 \$ |

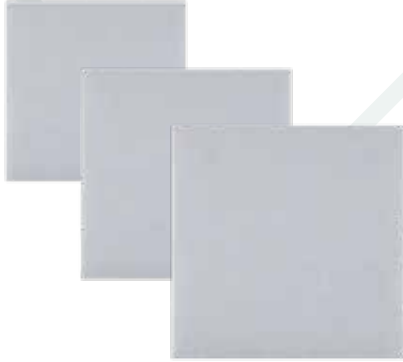

Filter Ünitesi - VFM Serisi (Toz Tutucu)

| Ürün Kodu | Açıklama | Koli Adedi | Birim Fiyatı |
|-------------|------------|------------|--------------|
| V14 110 001 | 110x110 mm | 10 | 0,62 \$ |
| V14 150 001 | 150x150 mm | 10 | 0,76 \$ |
| V14 210 001 | 210x210 mm | 10 | 0,92 \$ |
| V14 250 001 | 250x250 mm | 10 | 1,30 \$ |
| V14 325 001 | 325x325 mm | 10 | 2,16 \$ |

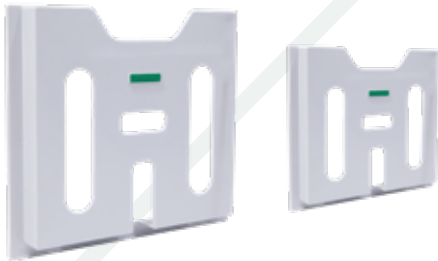

Proje Cebi

| Ürün Kodu | Açıklama | Birim Fiyatı |
|-------------|---------------|--------------|
| V15 A04 001 | A4 Proje Cebi | 175,00 ₺ |
| V15 A05 001 | A5 Proje Cebi | 135,00 ₺ |





▶ www.cetinkayapano.com

DELİKLİ KABLO KANALLARI ve AKSESUARLARI





Çetinkaya Pano CWD Serisi Delikli Kablo Kanallarının kalitesi kanıtlandı!

Dünya'nın en saygın kalite belgelerinden biri olan () UL sertifikası ile Çetinkaya Pano olarak kalitemizi Dünya standartlarına taşıdık... Tüm avantajları ile beraber kullanıcı dostu olan, inovatif ve kalitesi dünya çapında ispatlanmış CWD Serisi Delikli Kablo Kanallarımız şimdi () UL sertifikası ile endüstride güvenle kullanıma hazır.

Tırnak Aralığı 6 - 4 mm

Kablo kanalının tırnak genişlikleri 6 mm ve 4 mm olarak tasarlanması, çeşitli ölçülerdeki kabloların tırnak aralarından geçişini kolaylaştırmaktadır.



Tırnak Kırılması

Kolay ve hiç bir aparat kullanmadan istenilen tırnakların 90 derecelik açıyla kırılmasını sağlayan tırnak çizgileri vardır. Bu şekilde rahat ve çapaksız bir görüntü elde edersiniz.



Tırnak Delik Tasarımı

Tırnak üzerinde bulunan yuvarlak delik tasarımı sayesinde sinyal kablolarınızı diğer kablolardan ayrı olarak kanaldan çıkartabilirsiniz.



Duvar Delik Tasarımı

Yan duvarlardaki delik tasarımıyla kablo bağlarının kullanılmasında kolaylık sağlar.



Duvar Kırılması

90 derece kanal köşelerinin birleştirilmesinde sorunsuz ve çapaksız bir entegrasyon sağlar. Bunun sayesinde panolarınızın daha sık ve rijit görünmesini sağlarsınız.



Ral 7030

Uluslararası standartlara uygundur.

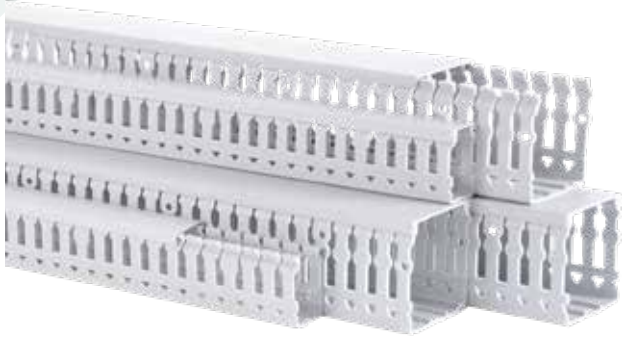

KIRILIM

Alt tabandaki kırıl çizgileri sayesinde 90 derece kablo kanalı bağlantılarında kusursuz bağlantı ve montaj imkanı sağlar.



KAPAK TIRNAK

Kanal kapaklarındaki özel tırnak tasarımı, sevkıyat yada vibrasyon durumunda kapakların kanallardan çıkmamasını sağlar. Bu şekilde her durumda daha rijit ve kusursuz bir görüntü elde edersiniz.



TABAN

IEC standartlarına uygunluk ile taban delikleri, pano montajı yaparken kolaylıkla montaj yapılmasını sağlar.



TIRNAK KIRILIMI

90 Derece kırılım ile pratik ve çapaksız montaj imkanı sağlar.

| Delikli Kablo Kanalları | | | | |
|-------------------------|------------------------|------------------------------|-----------------|-----------------|
| Ürün Kodu | Açıklama (6 mm) EnxBoy | Tırnak Aralığı | Ambalaj Kutu/m. | Birim Fiyatı |
| Yeni | CWD 2525G | 25x25 Delikli Kablo Kanalı | 6 mm | 120 m. 96,30 ₺ |
| | CWD 2540G | 25x40 Delikli Kablo Kanalı | 6 mm | 100 m. 100,00 ₺ |
| | CWD 2560G | 25x60 Delikli Kablo Kanalı | 6 mm | 60 m. 131,00 ₺ |
| | CWD 2580G | 25x80 Delikli Kablo Kanalı | 6 mm | 48 m. 163,50 ₺ |
| Yeni | CWD 2510G | 25x100 Delikli Kablo Kanalı | 6 mm | 32 m. 226,00 ₺ |
| Yeni | CWD 4025G | 40x25 Delikli Kablo Kanalı | 6 mm | 80 m. 108,60 ₺ |
| | CWD 4040G | 40x40 Delikli Kablo Kanalı | 6 mm | 52 m. 125,50 ₺ |
| | CWD 4060G | 40x60 Delikli Kablo Kanalı | 6 mm | 36 m. 149,00 ₺ |
| | CWD 4080G | 40x80 Delikli Kablo Kanalı | 6 mm | 48 m. 194,00 ₺ |
| | CWD 4010G | 40x100 Delikli Kablo Kanalı | 6 mm | 40 m. 235,00 ₺ |
| | CWD 6040G | 60x40 Delikli Kablo Kanalı | 6 mm | 36 m. 170,00 ₺ |
| | CWD 6060G | 60x60 Delikli Kablo Kanalı | 6 mm | 48 m. 204,00 ₺ |
| | CWD 6080G | 60x80 Delikli Kablo Kanalı | 6 mm | 36 m. 252,00 ₺ |
| | CWD 6010G | 60x100 Delikli Kablo Kanalı | 6 mm | 24 m. 271,00 ₺ |
| | CWD 8040G | 80x40 Delikli Kablo Kanalı | 6 mm | 48 m. 206,00 ₺ |
| | CWD 8060G | 80x60 Delikli Kablo Kanalı | 6 mm | 32 m. 243,00 ₺ |
| | CWD 8080G | 80x80 Delikli Kablo Kanalı | 6 mm | 24 m. 299,00 ₺ |
| | CWD 8010G | 80x100 Delikli Kablo Kanalı | 6 mm | 16 m. 442,00 ₺ |
| | CWD 1060G | 100x60 Delikli Kablo Kanalı | 6 mm | 24 m. 316,00 ₺ |
| | CWD 1080G | 100x80 Delikli Kablo Kanalı | 6 mm | 20 m. 332,00 ₺ |
| Yeni | CWD 1010G | 100x100 Delikli Kablo Kanalı | 6 mm | 16 m. 512,00 ₺ |
| Yeni | CWD 1260G | 120x60 Delikli Kablo Kanalı | 6 mm | 16 m. 340,00 ₺ |
| Yeni | CWD 1280G | 120x80 Delikli Kablo Kanalı | 6 mm | 16 m. 455,00 ₺ |
| Yeni | CWD 1210G | 120x100 Delikli Kablo Kanalı | 6 mm | 16 m. 617,00 ₺ |

| Delikli Kablo Kanalları | | | | |
|-------------------------|-----------------------------|----------------|-----------------|--------------|
| Ürün Kodu | Açıklama (4 mm) EnxBoy | Tırnak Aralığı | Ambalaj Kutu/m. | Birim Fiyatı |
| CWD 2525-4 | 25x25 Delikli Kablo Kanalı | 4 mm | 120 m. | 96,30 ₺ |
| CWD 2540-4 | 25x40 Delikli Kablo Kanalı | 4 mm | 100 m. | 100,00 ₺ |
| CWD 2560-4 | 25x60 Delikli Kablo Kanalı | 4 mm | 60 m. | 131,00 ₺ |
| CWD 2580-4 | 25x80 Delikli Kablo Kanalı | 4 mm | 48 m. | 163,50 ₺ |
| CWD 4025-4 | 40x25 Delikli Kablo Kanalı | 4 mm | 80 m. | 108,60 ₺ |
| CWD 4040-4 | 40x40 Delikli Kablo Kanalı | 4 mm | 52 m. | 125,50 ₺ |
| CWD 4060-4 | 40x60 Delikli Kablo Kanalı | 4 mm | 36 m. | 149,00 ₺ |
| CWD 4080-4 | 40x80 Delikli Kablo Kanalı | 4 mm | 48 m. | 194,00 ₺ |
| CWD 6040-4 | 60x40 Delikli Kablo Kanalı | 4 mm | 36 m. | 170,00 ₺ |
| CWD 6060-4 | 60x60 Delikli Kablo Kanalı | 4 mm | 48 m. | 204,00 ₺ |
| CWD 6080-4 | 60x80 Delikli Kablo Kanalı | 4 mm | 36 m. | 252,00 ₺ |
| CWD 8040-4 | 80x40 Delikli Kablo Kanalı | 4 mm | 48 m. | 206,00 ₺ |
| CWD 8060-4 | 80x60 Delikli Kablo Kanalı | 4 mm | 32 m. | 243,00 ₺ |
| CWD 8080-4 | 80x80 Delikli Kablo Kanalı | 4 mm | 24 m. | 299,00 ₺ |
| CWD 1060-4 | 100x60 Delikli Kablo Kanalı | 4 mm | 24 m. | 316,00 ₺ |
| CWD 1080-4 | 100x80 Delikli Kablo Kanalı | 4 mm | 20 m. | 332,00 ₺ |
| CWD 1260-4 | 120x60 Delikli Kablo Kanalı | 4 mm | 16 m. | 340,00 ₺ |
| CWD 1280-4 | 120x80 Delikli Kablo Kanalı | 4 mm | 16 m. | 455,00 ₺ |

| Delikli Kablo Kanal Kapakları | | | | |
|-------------------------------|-----------|--------------|-----------------|--------------|
| Ürün Kodu | Ölçü (mm) | Renk | Ambalaj Kutu/m. | Birim Fiyatı |
| CWC 250 | 25 | RAL 7030 Gri | 10x2 m. | 33,00 ₺ |
| CWC 400 | 40 | RAL 7030 Gri | 10x2 m. | 52,00 ₺ |
| CWC 600 | 60 | RAL 7030 Gri | 10x2 m. | 70,00 ₺ |
| CWC 800 | 80 | RAL 7030 Gri | 10x2 m. | 108,00 ₺ |
| CWC 1000 | 100 | RAL 7030 Gri | 10x2 m. | 150,00 ₺ |
| CWC 1200 | 120 | RAL 7030 Gri | 10x2 m. | 168,00 ₺ |

*Dünya'nın en saygın kalite belgelerinden biri olan UL Belgesi (UL) UL Sertifikası ile Çetinkaya Pano olarak kalitemizi Dünya standartlarına taşıdık.

Deliksiz Kablo Kanalları

| Ürün Kodu | Açıklama EnxBoy | Ambalaj Kutu/m. | Birim Fiyatı |
|---------------|-------------------------------|--------------------|-----------------|
| NS-CWD 2525-G | 25x25 Deliksiz Kablo Kanalı | 120 m. | 98,00 ₺ |
| NS-CWD 2540-G | 25x40 Deliksiz Kablo Kanalı | 100 m. | 103,00 ₺ |
| NS-CWD 2560-G | 25x60 Deliksiz Kablo Kanalı | 60 m. | 139,00 ₺ |
| NS-CWD 2580-G | 25x80 Deliksiz Kablo Kanalı | 48 m. | 167,00 ₺ |
| NS-CWD 2510-G | 25x100 Deliksiz Kablo Kanalı | 32 m. | 225,00 ₺ |
| NS-CWD 4025-G | 40x25 Deliksiz Kablo Kanalı | 80 m. | 113,00 ₺ |
| NS-CWD 4040-G | 40x40 Deliksiz Kablo Kanalı | 52 m. | 133,00 ₺ |
| NS-CWD 4060-G | 40x60 Deliksiz Kablo Kanalı | 36 m. | 158,00 ₺ |
| NS-CWD 4080-G | 40x80 Deliksiz Kablo Kanalı | 48 m. | 197,00 ₺ |
| NS-CWD 4010-G | 40x100 Deliksiz Kablo Kanalı | 40 m. | 240,00 ₺ |
| NS-CWD 6040-G | 60x40 Deliksiz Kablo Kanalı | 36 m. | 180,00 ₺ |
| NS-CWD 6060-G | 60x60 Deliksiz Kablo Kanalı | 48 m. | 212,00 ₺ |
| NS-CWD 6080-G | 60x80 Deliksiz Kablo Kanalı | 36 m. | 243,00 ₺ |
| NS-CWD 6010-G | 60x100 Deliksiz Kablo Kanalı | 24 m. | 279,00 ₺ |
| NS-CWD 8040-G | 80x40 Deliksiz Kablo Kanalı | 48 m. | 227,00 ₺ |
| NS-CWD 8060-G | 80x60 Deliksiz Kablo Kanalı | 32 m. | 254,00 ₺ |
| NS-CWD 8080-G | 80x80 Deliksiz Kablo Kanalı | 24 m. | 303,00 ₺ |
| NS-CWD 8010-G | 80x100 Deliksiz Kablo Kanalı | 16 m. | 453,00 ₺ |
| NS-CWD 1060-G | 100x60 Deliksiz Kablo Kanalı | 24 m. | 333,00 ₺ |
| NS-CWD 1080-G | 100x80 Deliksiz Kablo Kanalı | 20 m. | 346,00 ₺ |
| NS-CWD 1010-G | 100x100 Deliksiz Kablo Kanalı | 16 m. | 537,00 ₺ |
| NS-CWD 1260-G | 120x60 Deliksiz Kablo Kanalı | 16 m. | 355,00 ₺ |
| NS-CWD 1280-G | 120x80 Deliksiz Kablo Kanalı | 16 m. | 454,00 ₺ |
| NS-CWD 1210-G | 120x100 Deliksiz Kablo Kanalı | 16 m. | 617,00 ₺ |

Kablo Tutucu

| Ürün Kodu | Açıklama EnxBoy | Renk | Paket Adedi | Birim Fiyatı |
|-------------|----------------------|-------|----------------|-----------------|
| CWD 4040 KT | 40x40 Kablo Tutucu | Siyah | 25 | 31,00 ₺ |
| CWD 4060 KT | 40x60 Kablo Tutucu | Siyah | 15 | 31,00 ₺ |
| CWD 4080 KT | 40x80 Kablo Tutucu | Siyah | 10 | 31,00 ₺ |
| CWD 4010 KT | 40x100 Kablo Tutucu | Siyah | 10 | 32,00 ₺ |
| CWD 6040 KT | 60x40 Kablo Tutucu | Siyah | 25 | 35,00 ₺ |
| CWD 6060 KT | 60x60 Kablo Tutucu | Siyah | 15 | 35,00 ₺ |
| CWD 6080 KT | 60x80 Kablo Tutucu | Siyah | 10 | 35,00 ₺ |
| CWD 6010 KT | 60x100 Kablo Tutucu | Siyah | 10 | 36,00 ₺ |
| CWD 8040 KT | 80x40 Kablo Tutucu | Siyah | 25 | 36,00 ₺ |
| CWD 8060 KT | 80x60 Kablo Tutucu | Siyah | 15 | 36,00 ₺ |
| CWD 8080 KT | 80x80 Kablo Tutucu | Siyah | 10 | 36,00 ₺ |
| CWD 8010 KT | 80x100 Kablo Tutucu | Siyah | 10 | 37,00 ₺ |
| CWD 1006 KT | 100x60 Kablo Tutucu | Siyah | 15 | 41,00 ₺ |
| CWD 1008 KT | 100x80 Kablo Tutucu | Siyah | 10 | 41,00 ₺ |
| CWD 1001 KT | 100x100 Kablo Tutucu | Siyah | 10 | 42,00 ₺ |
| CWD 1206 KT | 120x60 Kablo Tutucu | Siyah | 15 | 47,00 ₺ |
| CWD 1208 KT | 120x80 Kablo Tutucu | Siyah | 10 | 47,00 ₺ |
| CWD 1201 KT | 120x100 Kablo Tutucu | Siyah | 10 | 48,00 ₺ |

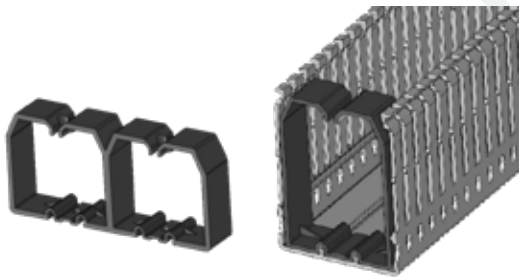

"UL Sertifikası" bağımsız bir ürün güvenlik sertifikasyon kurumu olan UL tarafından birçok parametreyi içeren, uygulanan testler ile güvenlik prosedürlerinden geçen ürünlere verilen sertifikasyondur.

LANDE KABİNET



BUAT
KLEMENSLERİ



RAKORLAR



KABLO
BAĞLARI



SARF MALZEMELER

RAYLAR



W OTOMAT
BARALARI



KABLO
MAKARALARI





| Kablo Bağları | | | | | | |
|---------------|-----------|------------------------|-------|---------------|------------|--------------|
| Ürün Kodu | Ölçü (mm) | Açılma Mukavemeti (kg) | Renk | Ambalaj Adedi | Koli Adedi | Birim Fiyatı |
| ÇKB 100-2 B | 2,5x100 | 8 | Beyaz | 100 | 50.000 | 0,37 ₺ |
| ÇKB 150-2 B | 2,5x150 | 8 | Beyaz | 100 | 25.000 | 0,54 ₺ |
| ÇKB 200-2 B | 2,5x200 | 8 | Beyaz | 100 | 25.000 | 0,77 ₺ |
| ÇKB 140-3 B | 3,6x140 | 18 | Beyaz | 100 | 25.000 | 0,90 ₺ |
| ÇKB 200-3 B | 3,6x200 | 18 | Beyaz | 100 | 20.000 | 1,20 ₺ |
| ÇKB 250-3 B | 3,6x250 | 18 | Beyaz | 100 | 10.000 | 1,54 ₺ |
| ÇKB 280-3 B | 3,6x280 | 18 | Beyaz | 100 | 10.000 | 1,80 ₺ |
| ÇKB 370-3 B | 3,6x370 | 18 | Beyaz | 100 | 10.000 | 2,00 ₺ |
| ÇKB 200-4 B | 4,6x200 | 22 | Beyaz | 100 | 10.000 | 1,70 ₺ |
| ÇKB 250-4 B | 4,6x250 | 22 | Beyaz | 100 | 10.000 | 2,00 ₺ |
| ÇKB 300-4 B | 4,6x300 | 22 | Beyaz | 100 | 10.000 | 2,55 ₺ |
| ÇKB 370-4 B | 4,6x370 | 22 | Beyaz | 100 | 5.000 | 2,90 ₺ |
| ÇKB 430-4 B | 4,6x430 | 22 | Beyaz | 100 | 5.000 | 4,00 ₺ |
| ÇKB 300-7 B | 7,6x300 | 55 | Beyaz | 100 | 5.000 | 5,40 ₺ |
| ÇKB 370-7 B | 7,6x370 | 55 | Beyaz | 100 | 5.000 | 5,80 ₺ |
| ÇKB 450-7 B | 7,6x450 | 55 | Beyaz | 100 | 2.000 | 6,30 ₺ |
| ÇKB 540-7 B | 7,6x540 | 55 | Beyaz | 100 | 1.000 | 7,10 ₺ |
| ÇKB 750-7 B | 7,6x750 | 55 | Beyaz | 100 | 1.000 | 13,00 ₺ |
| ÇKB 450-8 B | 8,8x450 | 80 | Beyaz | 100 | 2.000 | 6,94 ₺ |
| ÇKB 750-8 B | 8,8x750 | 80 | Beyaz | 100 | 1.000 | 13,50 ₺ |
| ÇKB 1220-8 B | 8,8x1220 | 80 | Beyaz | 100 | 1.000 | 20,70 ₺ |
| ÇKB 920-9 B | 9,0x920 | 110 | Beyaz | 100 | 1.000 | 14,80 ₺ |



| Kablo Bağları | | | | | | |
|---------------|-----------|------------------------|-------|---------------|------------|--------------|
| Ürün Kodu | Ölçü (mm) | Açılma Mukavemeti (kg) | Renk | Ambalaj Adedi | Koli Adedi | Birim Fiyatı |
| ÇKB 100-2 S | 2,5x100 | 8 | Siyah | 100 | 50.000 | 0,37 ₺ |
| ÇKB 150-2 S | 2,5x150 | 8 | Siyah | 100 | 25.000 | 0,54 ₺ |
| ÇKB 200-2 S | 2,5x200 | 8 | Siyah | 100 | 25.000 | 0,77 ₺ |
| ÇKB 140-3 S | 3,6x140 | 18 | Siyah | 100 | 25.000 | 0,90 ₺ |
| ÇKB 200-3 S | 3,6x200 | 18 | Siyah | 100 | 20.000 | 1,20 ₺ |
| ÇKB 250-3 S | 3,6x250 | 18 | Siyah | 100 | 10.000 | 1,54 ₺ |
| ÇKB 280-3 S | 3,6x280 | 18 | Siyah | 100 | 10.000 | 1,80 ₺ |
| ÇKB 370-3 S | 3,6x370 | 18 | Siyah | 100 | 10.000 | 2,00 ₺ |
| ÇKB 200-4 S | 4,6x200 | 22 | Siyah | 100 | 10.000 | 1,70 ₺ |
| ÇKB 250-4 S | 4,6x250 | 22 | Siyah | 100 | 10.000 | 2,00 ₺ |
| ÇKB 300-4 S | 4,6x300 | 22 | Siyah | 100 | 10.000 | 2,55 ₺ |
| ÇKB 370-4 S | 4,6x370 | 22 | Siyah | 100 | 5.000 | 2,90 ₺ |
| ÇKB 430-4 S | 4,6x430 | 22 | Siyah | 100 | 5.000 | 4,00 ₺ |
| ÇKB 300-7 S | 7,6x300 | 55 | Siyah | 100 | 5.000 | 5,40 ₺ |
| ÇKB 370-7 S | 7,6x370 | 55 | Siyah | 100 | 5.000 | 5,80 ₺ |
| ÇKB 450-7 S | 7,6x450 | 55 | Siyah | 100 | 2.000 | 6,30 ₺ |
| ÇKB 540-7 S | 7,6x540 | 55 | Siyah | 100 | 1.000 | 7,10 ₺ |
| ÇKB 750-7 S | 7,6x750 | 55 | Siyah | 100 | 1.000 | 13,00 ₺ |
| ÇKB 450-8 S | 8,8x450 | 80 | Siyah | 100 | 2.000 | 6,94 ₺ |
| ÇKB 750-8 S | 8,8x750 | 80 | Siyah | 100 | 1.000 | 13,50 ₺ |
| ÇKB 1220-8 S | 8,8x1220 | 80 | Siyah | 100 | 1.000 | 20,70 ₺ |
| ÇKB 920-9 S | 9,0x920 | 110 | Siyah | 100 | 1.000 | 14,80 ₺ |



| Yapışkanlı Kroşeler | | | | | |
|---------------------|-----------|-------|---------------|------------|--------------|
| Ürün Kodu | Ölçü (mm) | Renk | Ambalaj Adedi | Koli Adedi | Birim Fiyatı |
| ÇKB 19-19 B | 19x19 | Beyaz | 100 | 20.000 | 1,80 ₺ |
| ÇKB 28-28 B | 28x28 | Beyaz | 100 | 5.000 | 3,25 ₺ |

| Yapışkanlı Kroşeler | | | | | |
|---------------------|-----------|-------|---------------|------------|--------------|
| Ürün Kodu | Ölçü (mm) | Renk | Ambalaj Adedi | Koli Adedi | Birim Fiyatı |
| ÇKB 19-19 S | 19x19 | Siyah | 100 | 20.000 | 1,80 ₺ |
| ÇKB 28-28 S | 28x28 | Siyah | 100 | 5.000 | 3,25 ₺ |



| Vidalı Kroşeler | | | | | |
|-----------------|-----------|-------|---------------|------------|--------------|
| Ürün Kodu | Ölçü (mm) | Renk | Ambalaj Adedi | Koli Adedi | Birim Fiyatı |
| ÇKB 9-15 B | 15x9 | Beyaz | 100 | 15.000 | 1,50 ₺ |
| ÇKB 22-15 B | 15x22 | Beyaz | 100 | 5.000 | 2,50 ₺ |

| Vidalı Kroşeler | | | | | |
|-----------------|-----------|-------|---------------|------------|--------------|
| Ürün Kodu | Ölçü (mm) | Renk | Ambalaj Adedi | Koli Adedi | Birim Fiyatı |
| ÇKB 9-15 S | 15x9 | Siyah | 100 | 20.000 | 1,50 ₺ |
| ÇKB 22-15 S | 15x22 | Siyah | 100 | 5.000 | 2,50 ₺ |



| Tırnaklı Buat Klemensi | | | | |
|------------------------|--|------------|------------|--------------|
| Ürün Kodu | Ürün Özellikleri | Kutu Adedi | Koli Adedi | Birim Fiyatı |
| 1.04.007.00010 | 2.5x2 - 2.5 mm ² Kablo için | 100 | 5.000 | 11,50 ₺ |
| 1.04.007.00020 | 2.5x3 - 2.5 mm ² Kablo için | 100 | 5.000 | 15,00 ₺ |
| 1.04.007.00030 | 2.5x4 - 2.5 mm ² Kablo için | 50 | 2.500 | 18,00 ₺ |
| 1.04.007.00040 | 2.5x5 - 2.5 mm ² Kablo için | 50 | 2.500 | 21,50 ₺ |



| Yaylı Buat Klemensi | | | | |
|---------------------|--|------------|------------|--------------|
| Ürün Kodu | Ürün Özellikleri | Kutu Adedi | Koli Adedi | Birim Fiyatı |
| 1.04.007.00050 | 2.5x2 - 2.5 mm ² Kablo için | 200 | 10.000 | 6,00 ₺ |
| 1.04.007.00060 | 2.5x3 - 2.5 mm ² Kablo için | 200 | 10.000 | 6,20 ₺ |
| 1.04.07.00070 | 2 Katlı 2.5x4 - 2.5 mm ² Kablo için | 100 | 5.000 | 7,20 ₺ |
| 1.04.007.00090 | 2 Katlı 2.5x3 - 2.5 mm ² Kablo için | 100 | 5.000 | 11,50 ₺ |
| 1.04.007.00100 | 2 Katlı 2.5x4 - 2.5 mm ² Kablo için | 100 | 5.000 | 13,00 ₺ |

İki Kutuplu ve Dört Kutuplu Dağıtıcı Üniteler

| Ürün Kodu | Açıklama | Akım (A) | Kutu Adedi | Birim Fiyatı |
|-----------|----------------------------------|----------|------------|--------------|
| 200207 | 2x7 İki Kutuplu Dağıtıcı Ünite | 80 A | 1 | 390,00₺ |
| 200211 | 2x11 İki Kutuplu Dağıtıcı Ünite | 125 A | 1 | 560,00₺ |
| 200215 | 2x15 İki Kutuplu Dağıtıcı Ünite | 125 A | 1 | 720,00₺ |
| 200407 | 4x7 Dört Kutuplu Dağıtıcı Ünite | 125 A | 1 | 720,00₺ |
| 200411 | 4x11 Dört Kutuplu Dağıtıcı Ünite | 125 A | 1 | 1.060,00₺ |
| 200415 | 4x15 Dört Kutuplu Dağıtıcı Ünite | 125 A | 1 | 1.320,00₺ |
| 300415 | 4x12 Dört Kutuplu Dağıtıcı Ünite | 160 A | 1 | 3.250,00₺ |



Dört Kutuplu Bakır Baralı Dağıtıcı Üniteler

| Ürün Kodu | Açıklama | Akım (A) | Kutu Adedi | Birim Fiyatı |
|-----------|---|----------|------------|--------------|
| 300420 | 4x10 Dört Kutuplu Bakır Baralı Dağıtıcı Ünite | 200 A | 1 | 4.000,00₺ |
| 300425 | 4x10 Dört Kutuplu Bakır Baralı Dağıtıcı Ünite | 250 A | 1 | 5.800,00₺ |
| 300430 | 4x10 Dört Kutuplu Bakır Baralı Dağıtıcı Ünite | 400 A | 1 | 8.000,00₺ |

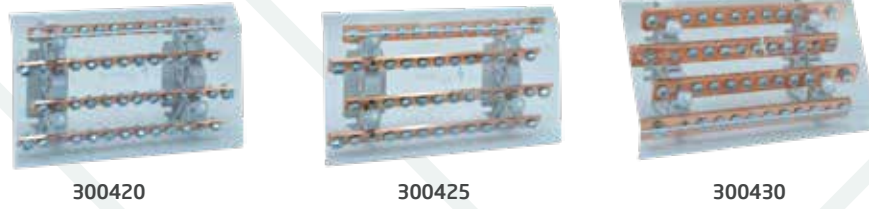

Tek Kutuplu Dağıtıcı Üniteler

| Ürün Kodu | Açıklama | Akım (A) | Kutu Adedi | Birim Fiyatı |
|-----------|----------------------------|----------|------------|--------------|
| 201080 | Tek Kutuplu Dağıtıcı Ünite | 80 A | 1 | 370,00₺ |
| 201125 | Tek Kutuplu Dağıtıcı Ünite | 125 A | 1 | 710,00₺ |
| 201160 | Tek Kutuplu Dağıtıcı Ünite | 160 A | 1 | 730,00₺ |
| 201250 | Tek Kutuplu Dağıtıcı Ünite | 250 A | 1 | 2.090,00₺ |
| 201400 | Tek Kutuplu Dağıtıcı Ünite | 400 A | 1 | 2.200,00₺ |
| 201500 | Tek Kutuplu Dağıtıcı Ünite | 500A | 1 | 2.300,00₺ |

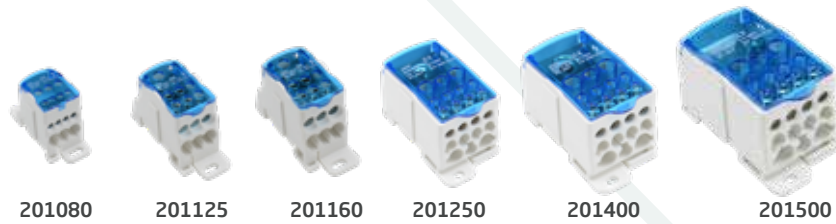

Pano Prizi

| Ürün Kodu | Ürün Özellikleri | Kutu Adedi | Birim Fiyatı |
|-----------|---------------------|------------|--------------|
| ÇP 6801 | Pano Prizi Topraklı | 10 | 255,00₺ |





| Trifaze Otomat Baraları | | | | |
|-------------------------|-------|------------------------------|------------|--------------|
| Ürün Kodu | Amper | Ürün Özellikleri | Koli Adedi | Birim Fiyatı |
| ÇP 4950 | 50 A | Trifaze Bara 53 cm 0,80mm. | 25 | 680,00 ₺ |
| ÇP 4951 | 50 A | Trifaze Bara 106 cm 0,80 mm. | 25 | 1.360,00 ₺ |
| ÇP 4970 | 63 A | Trifaze Bara 53 cm 1 mm. | 25 | 860,00 ₺ |
| ÇP 4970-1 | 63 A | Trifaze Bara 53 cm 0,80 mm. | 25 | 825,00 ₺ |
| ÇP 4971 | 63 A | Trifaze Bara 106 cm 1 mm. | 25 | 1.720,00 ₺ |
| ÇP 4982 | 80 A | Trifaze Bara 53 cm 1 mm. | 25 | 880,00 ₺ |
| ÇP 4982-1 | 80 A | Trifaze Bara 106 cm 1 mm. | 25 | 1.760,00 ₺ |
| ÇP 4995 | | Trifaze Bara Kapağı | 25 | 12,00 ₺ |



| Monofaze Otomat Baraları | | | |
|--------------------------|----------------------------|------------|--------------|
| Ürün Kodu | Ürün Özellikleri | Koli Adedi | Birim Fiyatı |
| ÇP 4976 | Monofaze Bara 53 cm 1 mm. | 50 | 330,00 ₺ |
| ÇP 4977 | Monofaze Bara 106 cm 1 mm. | 50 | 660,00 ₺ |
| ÇP 4996L | Monofaze Bara Kapağı-Sol | 50 | 5,00 ₺ |
| ÇP 4996R | Monofaze Bara Kapağı-Sağ | 50 | 5,00 ₺ |



| Topraklama Baraları | | | |
|---------------------|-----------------------------------|------------|--------------|
| Ürün Kodu | Ürün Özellikleri | Koli Adedi | Birim Fiyatı |
| ÇP 4980 | Topraklama Barası 1,5 mm. 31 Vida | 40 | 1.150,00 ₺ |
| ÇP 4981 | Topraklama Barası 1,5 mm. 61 Vida | 40 | 1.430,00 ₺ |



| W. Otomat ve Klemens Rayları (35x7,5)* | | | |
|--|--|---------------|--------------|
| Ürün Kodu | Ürün Özellikleri | Ambalaj Adedi | Birim Fiyatı |
| ÇP 4983 | Galvaniz Kap. Otomat Rayı Delikli 1 mt. | 20 | 80,00 ₺ |
| ÇP 4984 | Galvaniz Kap. Otomat Rayı Delikli 2 mt. | 20 | 160,00 ₺ |
| ÇP 4985 | Galvaniz Kap. Otomat Rayı Deliksiz 1 mt. | 20 | 85,00 ₺ |
| ÇP 4986 | Galvaniz Kap. Otomat Rayı Deliksiz 2 mt. | 20 | 170,00 ₺ |

*İstenilen ölçüde üretim yapılmaktadır.



| W. Otomat ve Klemens Rayları (35x15)* | | | |
|---------------------------------------|--|---------------|--------------|
| Ürün Kodu | Ürün Özellikleri | Ambalaj Adedi | Birim Fiyatı |
| ÇP 4987 | Galvaniz Kap. Otomat Rayı Delikli 1 mt. | 10 | 280,00 ₺ |
| ÇP 4988 | Galvaniz Kap. Otomat Rayı Delikli 2 mt. | 10 | 560,00 ₺ |
| ÇP 4989 | Galvaniz Kap. Otomat Rayı Deliksiz 1 mt. | 10 | 295,00 ₺ |
| ÇP 4990 | Galvaniz Kap. Otomat Rayı Deliksiz 2 mt. | 10 | 590,00 ₺ |

*İstenilen ölçüde üretim yapılmaktadır.



| W. Otomat Ray Yükselticisi | | | |
|----------------------------|------------------|---------------|--------------|
| Ürün Kodu | Ürün Özellikleri | Ambalaj Adedi | Birim Fiyatı |
| ÇP 4991 | Ray Yükselticisi | 50 | 25,00 ₺ |

KABLO ÇIKIŞI

- Konnektörsüz kablolar için uygun tasarım,
- Kasa üzerindeki alan sınırlı olduğu zamanlarda, ekonomik bir çözüm olarak standart kablo rakorları yerine kullanım avantajı,
- Yüksek gerilim azaltmanın gerekli olmadığı yerlerde ekonomik çözüm,
- Ultra esnek giriş membranı ile çeşitli kablo çapları için (5,0 ila 13,0 mm) giriş koruması,
- Özel arka sızdırmazlık plakası sıkı geçme tasarımı ile geliştirilmiş gerilim azaltma,
- Yeniden kullanılabilme özelliği ve özel arka sızdırmazlık tasarımı ile kablo çıkarılsa bile «sıkı geçme» özelliği,
- Dört adet sabitleme vidası yardımı ile farklı et kalınlık değerlerine sahip her türlü muhafaza ile kullanılabilme,
- 1,5 mm ile 2,0 mm et kalınlıklarına sahip muhafazalar için iki adet sabitleme ayağı yardımıyla geçmeli montaj imkanı,
- Standart endüstriyel uygulamalar için, yüksek kaliteli gerilim azaltma, sızdırmazlık, güvenilir performans ve kolay montaj imkanı

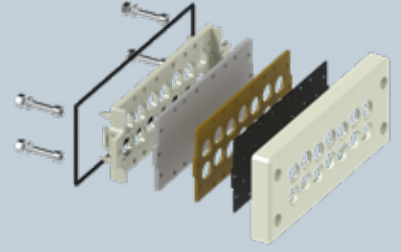

KONNEKTÖRLÜ KABLO ÇIKIŞLARI

- Konnektörlü ve Konnektörsüz kablolar için uygun tasarım,
- Kasa üzerindeki alan sınırlı olduğu zamanlarda, ekonomik bir çözüm olarak standart kablo rakorları yerine kullanma avantajı,
- Konik dış yüzeyi ile, konik yuvalarına sıkıştırıldıklarında yüksek gerilim azaltma değerleri sağlama

STANDART METAL PG VE METRİK RAKORLAR

- Standart endüstriyel uygulamalar için uygun tasarım,
- Kolay montaj edilebilme özelliği,
- Standart endüstriyel uygulamalar için yüksek kaliteli gerilim azaltma ve sızdırmazlık sağlarken aynı zamanda, güvenilir performans elde etme olanağı,
- Güncel Uluslararası sertifikasyon



STANDART POLYAMİD PG VE METRİK RAKORLAR

- Standart endüstriyel uygulamalar için uygun tasarım,
- Kolay montaj edilebilme özelliği,
- Standart endüstriyel uygulamalar için yüksek kaliteli gerilim azaltma ve sızdırmazlık sağlarken aynı zamanda, güvenilir performans elde etme olanağı,
- Güncel Uluslararası sertifikasyon

HAVALANDIRMA TAPALARI

- İç muhafaza ve dış ortam arasındaki basınç farklarını dengeleme,
- Basınç farklılıklarına göre hasarları önleme,
- Sıkıca kapatılmış standart muhafazalarda su yoğunlaşması oluşumunu engelleme

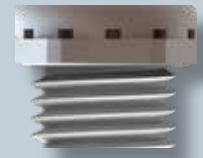

PAT RAKORLAR

- Kolay montaj ve güvenilir performans,
- Standart endüstriyel uygulamalar için yüksek kaliteli gerilim azaltma,
- Kolay sökme (ayrı sökme aparatıyla)

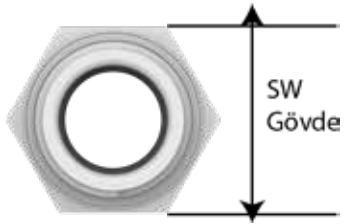
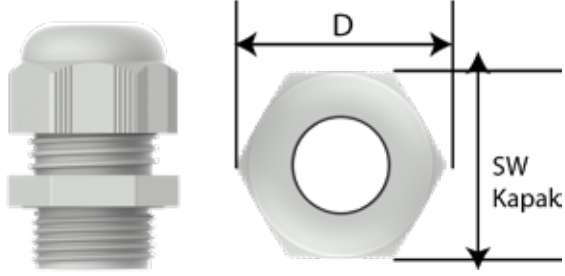

Standart Polyamid PG Rakorlar

| Ürün Kodu | Ölçüler | Renk | Kutu Adedi | Birim Fiyatı |
|------------|---------|----------|------------|--------------|
| CRS-07LG | PG 07 | Açık Gri | 100 | 12,03 ₺ |
| CRS-09LG | PG 09 | Açık Gri | 50 | 14,06 ₺ |
| CRS-11LG | PG 11 | Açık Gri | 50 | 17,42 ₺ |
| CRS-13,5LG | PG 13,5 | Açık Gri | 50 | 18,99 ₺ |
| CRS-16LG | PG 16 | Açık Gri | 50 | 23,56 ₺ |
| CRS-21LG | PG 21 | Açık Gri | 25 | 37,29 ₺ |
| CRS-29LG | PG 29 | Açık Gri | 20 | 67,97 ₺ |
| CRS-36LG | PG 36 | Açık Gri | 10 | 115,97 ₺ |
| CRS-42LG | PG 42 | Açık Gri | 10 | 142,68 ₺ |
| CRS-48LG | PG 48 | Açık Gri | 10 | 160,74 ₺ |
| CRS-07DG | PG 07 | Koyu Gri | 100 | 12,03 ₺ |
| CRS-09DG | PG 09 | Koyu Gri | 50 | 14,06 ₺ |
| CRS-11DG | PG 11 | Koyu Gri | 50 | 17,42 ₺ |
| CRS-13,5DG | PG 13,5 | Koyu Gri | 50 | 18,99 ₺ |
| CRS-16DG | PG 16 | Koyu Gri | 50 | 23,56 ₺ |
| CRS-21DG | PG 21 | Koyu Gri | 25 | 37,29 ₺ |
| CRS-29DG | PG 29 | Koyu Gri | 20 | 67,97 ₺ |
| CRS-36DG | PG 36 | Koyu Gri | 10 | 115,97 ₺ |
| CRS-42DG | PG 42 | Koyu Gri | 10 | 142,68 ₺ |
| CRS-48DG | PG 48 | Koyu Gri | 10 | 160,74 ₺ |
| CRS-07B | PG 07 | Siyah | 100 | 12,03 ₺ |
| CRS-09B | PG 09 | Siyah | 50 | 14,06 ₺ |
| CRS-11B | PG 11 | Siyah | 50 | 17,42 ₺ |
| CRS-13,5B | PG 13,5 | Siyah | 50 | 18,99 ₺ |
| CRS-16B | PG 16 | Siyah | 50 | 23,56 ₺ |
| CRS-21B | PG 21 | Siyah | 25 | 37,29 ₺ |
| CRS-29B | PG 29 | Siyah | 20 | 67,97 ₺ |
| CRS-36B | PG 36 | Siyah | 10 | 115,97 ₺ |
| CRS-42B | PG 42 | Siyah | 10 | 142,68 ₺ |
| CRS-48B | PG 48 | Siyah | 10 | 160,74 ₺ |

Dış Tipi PG acc. to DIN 40430

| Dış Diş Boyu (Erkek) | Sıkma Aralığı Ø min-max (mm) | Dış Diş Uzunluğu TL - mm | Anahtar Genişliği | | Dış Ø D - mm | max. Yükseklik H - mm | Ürün Kodu | | |
|----------------------|------------------------------|--------------------------|-------------------|-------------|--------------|-----------------------|-------------------|--------------|----------------|
| | | | SW Kapak mm | SW Gövde mm | | | RAL 7035 açık gri | RAL 7001 gri | RAL 9005 siyah |
| PG 7 | 3,0 - 6,5 | 8,0 | 15 | 15 | 17,0 | 25,3 | CRS-07LG | CRS-07DG | CRS-07B |
| PG 9 | 4,0 - 8 | 8,0 | 19 | 19 | 21,7 | 27,4 | CRS-09LG | CRS-09DG | CRS-09B |
| PG 11 | 5,0 - 10 | 8,0 | 22 | 22 | 25,0 | 32,2 | CRS-11LG | CRS-11DG | CRS-11B |
| PG 13,5 | 6,0 - 12 | 10,0 | 24 | 24 | 27,0 | 32,4 | CRS-13,5LG | CRS-13,5DG | CRS-13,5B |
| PG 16 | 10,0 - 14 | 10,0 | 27 | 27 | 30,9 | 31,9 | CRS-16LG | CRS-16DG | CRS-16B |
| PG 21 | 13,0 - 18 | 11,0 | 33 | 33 | 37,2 | 38,4 | CRS-21LG | CRS-21DG | CRS-21B |
| PG 29 | 18,0 - 25,0 | 11,0 | 42 | 42 | 47,1 | 43,3 | CRS-29LG | CRS-29DG | CRS-29B |
| PG 36 | 22,0 - 32 | 13,0 | 53 | 53 | 59,6 | 52,4 | CRS-36LG | CRS-36DG | CRS-36B |
| PG 42 | 30,0 - 38 | 13,0 | 60 | 60 | 67,8 | 54,8 | CRS-42LG | CRS-42DG | CRS-42B |
| PG 48 | 34,0 - 44 | 14,0 | 65 | 65 | 72,4 | 54,9 | CRS-48LG | CRS-48DG | CRS-48B |



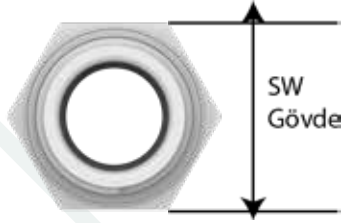
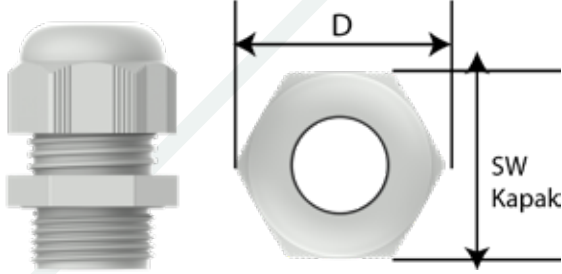

Standart Polyamid Metrik Rakorlar

| Ürün Kodu | Ölçüler | Renk | Kutu Adedi | Birim Fiyatı |
|--------------|------------|----------|------------|--------------|
| CRSM-M12LG | M12x1,5/8 | Açık Gri | 100 | 12,40 ₺ |
| CRSM-M16LG | M16x1,5/10 | Açık Gri | 50 | 15,60 ₺ |
| CRSM-M20/1LG | M20x1,5/10 | Açık Gri | 50 | 21,00 ₺ |
| CRSM-M20/2LG | M20x1,5/10 | Açık Gri | 50 | 24,15 ₺ |
| CRSM-M25/1LG | M25x1,5/10 | Açık Gri | 25 | 38,30 ₺ |
| CRSM-M32LG | M32x1,5/15 | Açık Gri | 20 | 80,55 ₺ |
| CRSM-M40LG | M40x1,5/18 | Açık Gri | 10 | 128,80 ₺ |
| CRSM-M50LG | M50x1,5/18 | Açık Gri | 10 | 166,80 ₺ |
| CRSM-M63LG | M63x1,5/18 | Açık Gri | 10 | 201,80 ₺ |
| CRSM-M12DG | M12x1,5/8 | Koyu Gri | 100 | 12,40 ₺ |
| CRSM-M16DG | M16x1,5/10 | Koyu Gri | 50 | 15,60 ₺ |
| CRSM-M20/1DG | M20x1,5/10 | Koyu Gri | 50 | 21,00 ₺ |
| CRSM-M20/2DG | M20x1,5/10 | Koyu Gri | 50 | 24,15 ₺ |
| CRSM-M25/1DG | M25x1,5/10 | Koyu Gri | 25 | 38,30 ₺ |
| CRSM-M32DG | M32x1,5/15 | Koyu Gri | 20 | 80,55 ₺ |
| CRSM-M40DG | M40x1,5/18 | Koyu Gri | 10 | 128,80 ₺ |
| CRSM-M50DG | M50x1,5/18 | Koyu Gri | 10 | 166,80 ₺ |
| CRSM-M63DG | M63x1,5/18 | Koyu Gri | 10 | 201,80 ₺ |
| CRSM-M12B | M12x1,5/8 | Siyah | 100 | 12,40 ₺ |
| CRSM-M16B | M16x1,5/10 | Siyah | 50 | 15,60 ₺ |
| CRSM-M20/1B | M20x1,5/10 | Siyah | 50 | 21,00 ₺ |
| CRSM-M20/2B | M20x1,5/10 | Siyah | 50 | 24,15 ₺ |
| CRSM-M25/1B | M25x1,5/10 | Siyah | 25 | 38,30 ₺ |
| CRSM-M32B | M32x1,5/15 | Siyah | 20 | 80,55 ₺ |
| CRSM-M40B | M40x1,5/18 | Siyah | 10 | 128,80 ₺ |
| CRSM-M50B | M50x1,5/18 | Siyah | 10 | 166,80 ₺ |
| CRSM-M63B | M63x1,5/18 | Siyah | 10 | 201,80 ₺ |

Dış Tipi METRİK acc. to EN 60423

| Dış Diş Boyu (Erkek) | Sıkma Aralığı Ø min-max (mm) | Dış Diş Uzunluğu TL - mm | Anahtar Genişliği | | Dış Ø D - mm | max. Yükseklik H - mm | Ürün Kodu | | |
|----------------------|------------------------------|--------------------------|-------------------|-------------|--------------|-----------------------|-------------------|--------------|----------------|
| | | | SW Kapak mm | SW Gövde mm | | | RAL 7035 açık gri | RAL 7001 gri | RAL 9005 siyah |
| M12x1,5 | 3,0 - 6,5 | 15,0 | 15 | 15 | 17,0 | 25,3 | CRSM-M12LG | CRSM-M12DG | CRSM-M12B |
| M16x1,5 | 5,0 - 10,0 | 10,0 | 22 | 22 | 25,0 | 32,0 | CRSM-M16LG | CRSM-M16DG | CRSM-M16B |
| M20x1,5 | 6,0 - 12,0 | 10,0 | 24 | 24 | 27,0 | 32,4 | CRSM-M20/1LG | CRSM-M20/1DG | CRSM-M20/1B |
| | 10,0 - 14,0 | 10,0 | 27 | 27 | 30,9 | 31,9 | CRSM-M20/2LG | CRSM-M20/2DG | CRSM-M20/2B |
| | 10,0 - 14,0 | 15,0 | 27 | 27 | 30,9 | 31,9 | CRSM-M20/3LG | CRSM-M20/3DG | CRSM-M20/3B |
| M25x1,5 | 13,0 - 18,0 | 10,0 | 33 | 33 | 37,2 | 38,4 | CRSM-M25/1LG | CRSM-M25/1DG | CRSM-M25/1B |
| M32x1,5 | 18,0 - 25,0 | 15,0 | 42 | 42 | 47,1 | 43,3 | CRSM-M32LG | CRSM-M32DG | CRSM-M32B |
| M40x1,5 | 22,0 - 32,0 | 18,0 | 53 | 53 | 59,6 | 52,4 | CRSM-M40LG | CRSM-M40DG | CRSM-M40B |
| M50x1,5 | 30,0 - 38,0 | 18,0 | 60 | 60 | 67,8 | 54,8 | CRSM-M50LG | CRSM-M50DG | CRSM-M50B |
| M63x1,5 | 34,0 - 44,0 | 18,0 | 65 | 65 | 72,4 | 54,9 | CRSM-M63LG | CRSM-M63DG | CRSM-M63B |

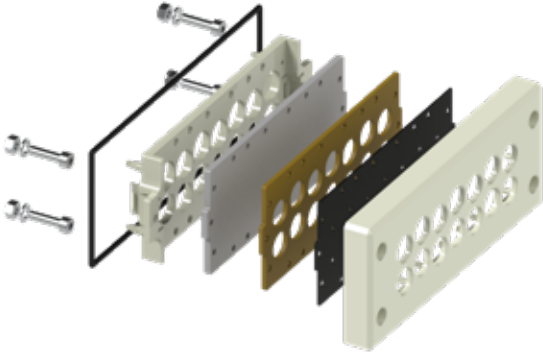

Kablo Çıkışları

| Ürün Kodu | Açıklama | Renk | Kutu Adedi | Birim Fiyatı |
|-----------|-----------------------------|----------|------------|--------------|
| CCP-23LG | 23'lü Kablo Çıkış Çerçevesi | Açık Gri | 1 | 1.200,00 ₺ |
| CCP-29LG | 29'lü Kablo Çıkış Çerçevesi | Açık Gri | 1 | 1.200,00 ₺ |

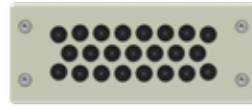

23'lü

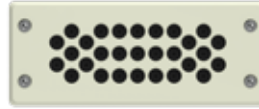

29'lü

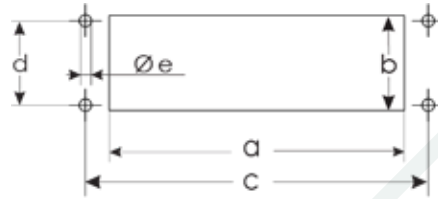

| GENEL ÖLÇÜLER | | | | | |
|---------------|--------------------|-----------------------|------------|-------------|------------|
| Plaka Tipi | Kablo Giriş Sayısı | Sıkma Aralığı Ø mm | Çerçeve | | |
| | | | Genişlik A | Yükseklik B | Derinlik C |
| CCP-23LG | 23 | 4,0 - 8,5 | 148 | 60 | 13,5 |
| CCP-29LG | 29 | 4,0 - 7,0 | | | |

| KESİT ÖLÇÜLERİ | | | | | |
|----------------|------|------|------|------|------|
| Plaka Tipi | a mm | b mm | c mm | d mm | e mm |
| CCP-23LG | 112 | 36 | 130 | 32 | 5 |
| CCP-29LG | | | | | |



| Dişli Spiral Boru | | | |
|-------------------|--------------------|------------|--------------|
| Ürün Kodu | Ürün Özellikleri | Birim(mt.) | Birim Fiyatı |
| ÇP 30010 | 10'luk Spiral Boru | 30 mt. | 46,00 ₺ |
| ÇP 30012 | 12'lik Spiral Boru | 30 mt. | 46,00 ₺ |
| ÇP 30014 | 14'lük Spiral Boru | 30 mt. | 49,00 ₺ |
| ÇP 30016 | 16'lık Spiral Boru | 30 mt. | 62,00 ₺ |
| ÇP 30020 | 20'lik Spiral Boru | 30 mt. | 90,00 ₺ |
| ÇP 30022 | 22'lik Spiral Boru | 30 mt. | 98,00 ₺ |
| ÇP 30025 | 25'lik Spiral Boru | 30 mt. | 104,00 ₺ |
| ÇP 30030 | 30'luk Spiral Boru | 30 mt. | 148,00 ₺ |
| ÇP 30032 | 32'lik Spiral Boru | 30 mt. | 153,00 ₺ |
| ÇP 30038 | 38'lik Spiral Boru | 30 mt. | 206,00 ₺ |



| Dişli Spiral Rakor | | | | |
|--------------------|------------------|---------|------------|--------------|
| Ürün Kodu | Ürün Özellikleri | | Kutu Adedi | Birim Fiyatı |
| DX 54408 | Çap:8 | PG 7 | 20 | 74,00 ₺ |
| DX 54410 | Çap:10 | PG 7 | 20 | 81,00 ₺ |
| DX 54411 | Çap:10 | PG 9 | 20 | 81,00 ₺ |
| DX 54412 | Çap:12 | PG 11 | 10 | 81,00 ₺ |
| DX 54413 | Çap:12 | PG 13,5 | 10 | 81,00 ₺ |
| DX 54414 | Çap:14 | PG 13,5 | 10 | 81,00 ₺ |
| DX 54416 | Çap:16 | PG 13,5 | 10 | 81,00 ₺ |
| DX 54417 | Çap:16 | PG 16 | 10 | 86,00 ₺ |
| DX 54420 | Çap:20 | PG 21 | 10 | 89,00 ₺ |
| DX 54422 | Çap:22 | PG 21 | 10 | 104,00 ₺ |
| DX 54425 | Çap:25 | PG 29 | 5 | 120,00 ₺ |
| DX 54428 | Çap:28 | PG 29 | 5 | 138,00 ₺ |
| DX 54432 | Çap:32 | PG 36 | 5 | 164,00 ₺ |
| DX 54435 | Çap:35 | PG 36 | 5 | 167,00 ₺ |



| Kablo Makaraları | | | | |
|------------------|--|-----------------------------|-----|--------------|
| Ürün Kodu | Ürün Özellikleri | | | Birim Fiyatı |
| ÇP 001 | Sac Gövdeli 4 Mnf. Priz Çıkışlı | 3 x 2,5 50 Metre Kapasiteli | Boş | 1.970,00 ₺ |
| ÇP 002 | Sac Gövdeli 3 Mnf. Kapaklı Priz Çıkışlı | 3 x 1,5 Metre Kapasiteli | Boş | 2.050,00 ₺ |
| ÇP 011 | Sac Gövdeli 2 Mnf. 1 Trf. (3x25) Kapaklı Priz Çıkışlı | 4 x 2,5 50 Metre Kapasiteli | Boş | 2.580,00 ₺ |
| ÇP 012 | Sac Gövdeli 2 Mnf. 1 Trf. (5x32) Kapaklı Priz Çıkışlı | 4 x 2,5 50 Metre Kapasiteli | Boş | 3.690,00 ₺ |
| ÇP 013 | Sac Gövdeli 4 Mnf. Kapaklı Priz Çıkışlı | 4 x 2,5 50 Metre Kapasiteli | Boş | 2.760,00 ₺ |
| ÇP 090 | Plastik Gövdeli 4 Mnf. Priz Çıkışlı | 3x1,5 30 Metre Kapasiteli | Boş | 1.200,00 ₺ |
| ÇP 091 | Plastik Gövdeli 4 Mnf. Priz Çıkışlı | 3x1,5 50 Metre Kapasiteli | Boş | 1.260,00 ₺ |



ÇP 035



ÇP 6007-1



ÇP 6007-1T



ÇP 6010-1



ÇP 6010-1T



Seyyar Şantiye Aydınlatması

| Ürün Kodu | Ürün Özellikleri | Birim Fiyatı |
|-----------|-------------------------------------|--------------|
| ÇP 035 | 50W - 3000K (Monofaze Priz Çıkışlı) | 7.510,00 ₺ |

Seyyar Şantiye Panoları

| Ürün Kodu | Ürün Özellikleri | | Birim Fiyatı |
|------------|---|------------------------------|--------------|
| ÇP 6007-1 | Seyyar Büyük Şantiye Panosu Tekerleksiz | Boş | 3.625,00 ₺ |
| ÇP 6007-1T | Seyyar Büyük Şantiye Panosu Tekerlekli ve Kablo Makaralı | Kablo Makarası Trifaze Fişli | 7.245,00 ₺ |
| ÇP 6010-1 | Seyyar Küçük Şantiye Panosu Tekerleksiz | Boş | 3.365,00 ₺ |
| ÇP 6010-1T | Seyyar Küçük Şantiye Panosu Tekerlekli Kablo Makaralı | Kablo Makarası Trifaze Fişli | 6.470,00 ₺ |

| Proline 100 Duvar Soho & Slimline | | | |
|-----------------------------------|----------------------|---|--------------|
| Ürün Kodu | Açıklama | Ürün Tanımı | Birim Fiyatı |
| LN-STB07U5440LG | Proline 100 SOHO | 7U 19" W542xD400mm Duvar Tipi Soho Kabinet | 120,00 \$ |
| LN-STB09U5440LG | Proline 100 SOHO | 9U 19" W542xD400mm Duvar Tipi Soho Kabinet | 130,00 \$ |
| LN-STB12U5440LG | Proline 100 SOHO | 12U 19" W542xD400mm Duvar Tipi Soho Kabinet | 148,00 \$ |
| LN-SLM504714-LG-E | Proline 100 Slimline | W:500mm D:475mm H:145mm 5U (3U+2U) | 213,00 \$ |



| Proline 200 Duvar Tipi | | | |
|------------------------|------------------------|--|--------------|
| Ürün Kodu | Açıklama | Ürün Tanımı | Birim Fiyatı |
| LN-PRB-07U6045-LG-A | Proline 200 Duvar Tipi | 7U 19" W600mm x D450mm Duvar Tipi Kabinet | 280,00 \$ |
| LN-PRB-09U6045-LG-A | Proline 200 Duvar Tipi | 9U 19" W600mm x D450mm Duvar Tipi Kabinet | 320,00 \$ |
| LN-PRB-12U6045-LG-A | Proline 200 Duvar Tipi | 12U 19" W600mm x D450mm Duvar Tipi Kabinet | 360,00 \$ |
| LN-PRB-16U6045-LG-A | Proline 200 Duvar Tipi | 16U 19" W600mm x D450mm Duvar Tipi Kabinet | 420,00 \$ |
| LN-PRB-20U6045-LG-A | Proline 200 Duvar Tipi | 20U 19" W600mm x D450mm Duvar Tipi Kabinet | 510,00 \$ |

| Proline 200 Duvar Tipi | | | |
|------------------------|------------------------|--|--------------|
| Ürün Kodu | Açıklama | Ürün Tanımı | Birim Fiyatı |
| LN-PRB-07U6060-LG-A | Proline 200 Duvar Tipi | 7U 19" W600mm x D600mm Duvar Tipi Kabinet | 320,00 \$ |
| LN-PRB-09U6060-LG-A | Proline 200 Duvar Tipi | 9U 19" W600mm x D600mm Duvar Tipi Kabinet | 350,00 \$ |
| LN-PRB-12U6060-LG-A | Proline 200 Duvar Tipi | 12U 19" W600mm x D600mm Duvar Tipi Kabinet | 400,00 \$ |
| LN-PRB-16U6060-LG-A | Proline 200 Duvar Tipi | 16U 19" W600mm x D600mm Duvar Tipi Kabinet | 480,00 \$ |
| LN-PRB-20U6060-LG-A | Proline 200 Duvar Tipi | 20U 19" W600mm x D600mm Duvar Tipi Kabinet | 560,00 \$ |



Proline 300 Dikili Tip

| Ürün Kodu | Açıklama | Ürün Tanımı | Birim Fiyatı |
|---------------------|------------------------|--|--------------|
| LN-PR12U6060-BL-121 | Proline 300 Dikili Tip | 12U W600mm x D600mm Dikili Tip Kabinet | 590,00 \$ |
| LN-PR16U6060-BL-121 | Proline 300 Dikili Tip | 16U W600mm x D600mm Dikili Tip Kabinet | 680,00 \$ |
| LN-PR20U6060-BL-121 | Proline 300 Dikili Tip | 20U W600mm x D600mm Dikili Tip Kabinet | 730,00 \$ |
| LN-PR22U6060-BL-121 | Proline 300 Dikili Tip | 22U W600mm x D600mm Dikili Tip Kabinet | 765,00 \$ |



Proline 400 Dikili Tip

| Ürün Kodu | Açıklama | Ürün Tanımı | Birim Fiyatı |
|-------------------|------------------------|--|--------------|
| LN-HL26U6060-BL-B | Proline 400 Dikili Tip | 26U W600mm x D600mm Dikili Tip Kabinet | 820,00 \$ |
| LN-HL32U6060-BL-B | Proline 400 Dikili Tip | 32U W600mm x D600mm Dikili Tip Kabinet | 910,00 \$ |
| LN-HL36U6060-BL-B | Proline 400 Dikili Tip | 36U W600mm x D600mm Dikili Tip Kabinet | 1.010,00 \$ |
| LN-HL42U6060-BL-B | Proline 400 Dikili Tip | 42U W600mm x D600mm Dikili Tip Kabinet | 1.100,00 \$ |
| LN-HL47U6060-BL-B | Proline 400 Dikili Tip | 47U W600mm x D600mm Dikili Tip Kabinet | 1.150,00 \$ |



Proline 300 Dikili Tip

| Ürün Kodu | Açıklama | Ürün Tanımı | Birim Fiyatı |
|---------------------|------------------------|--|--------------|
| LN-PR12U6080-BL-121 | Proline 300 Dikili Tip | 12U W600mm x D800mm Dikili Tip Kabinet | 590,00 \$ |
| LN-PR16U6080-BL-121 | Proline 300 Dikili Tip | 16U W600mm x D800mm Dikili Tip Kabinet | 680,00 \$ |
| LN-PR20U6080-BL-121 | Proline 300 Dikili Tip | 20U W600mm x D800mm Dikili Tip Kabinet | 720,00 \$ |
| LN-PR22U6080-BL-121 | Proline 300 Dikili Tip | 22U W600mm x D800mm Dikili Tip Kabinet | 775,00 \$ |



Proline 400 Dikili Tip

| Ürün Kodu | Açıklama | Ürün Tanımı | Birim Fiyatı |
|-------------------|------------------------|--|--------------|
| LN-HL26U6080-BL-B | Proline 400 Dikili Tip | 26U W600mm x D800mm Dikili Tip Kabinet | 890,00 \$ |
| LN-HL32U6080-BL-B | Proline 400 Dikili Tip | 32U W600mm x D800mm Dikili Tip Kabinet | 1.030,00 \$ |
| LN-HL36U6080-BL-B | Proline 400 Dikili Tip | 42U W600mm x D800mm Dikili Tip Kabinet | 1.070,00 \$ |
| LN-HL42U6080-BL-B | Proline 400 Dikili Tip | 42U W600mm x D800mm Dikili Tip Kabinet | 1.140,00 \$ |
| LN-HL47U6080-BL-B | Proline 400 Dikili Tip | 47U W600mm x D800mm Dikili Tip Kabinet | 1.250,00 \$ |



Fan Modülü

| Ürün Kodu | Açıklama | Ürün Tanımı | Birim Fiyatı |
|-------------------|------------|--|--------------|
| LN-FAN-BB-1FPT-BL | Fan Modülü | 1'li fan modülü Termostatlı RAL 9005 Siyah | 97,50 \$ |
| LN-FAN-BB-1FPT-LG | Fan Modülü | 1'li fan modülü Termostatlı RAL 7035 Beyaz | 97,50 \$ |
| LN-FAN-BB-2FPT-BL | Fan Modülü | 2'li fan modülü Termostatlı RAL 9005 Siyah | 134,00 \$ |
| LN-FAN-BB-2FPT-LG | Fan Modülü | 2'li fan modülü Termostatlı RAL 7035 Beyaz | 134,00 \$ |



Aksesuarlar

| Ürün Kodu | Ölçüler | Kutu Adedi | Birim Fiyatı |
|--------------------|--|------------|--------------|
| LN-PRZ-SGT-1U6P-SC | Aksesuar 6xDIN49440 Soketli Schuko Grup Priz, 19" | 1 | 155,00 \$ |
| LN-PRZ-SGT-2U9P-SC | Aksesuar 9xDIN49440 Soketli Schuko Grup Priz, 19" | 1 | 175,00 \$ |
| LN-RAF-SBT-D600-BL | Aksesuar Sabit Raf D=600mm Yük Kapasitesi 50 Kg | 1 | 41,00 \$ |
| LN-RAF-SBT-D800-BL | Lande Tipi Sabit Raf D800mm Yük Kapasitesi 50 Kg | 1 | 49,00 \$ |
| LN-RAF-SBT-D100-BL | Aksesuar Sabit Raf D=1000mm 50 Kg Yük | 1 | 75,00 \$ |
| LN-RAF-RMO-1U25-LG | Aksesuar 1U D=250mm 19" Rack Mount 2 Noktadan Bağ | 1 | 41,00 \$ |
| LN-RAF-RMO-1U20-LG | Aksesuar 1U D=200mm 19 Rack Mount | 1 | 38,00 \$ |
| LN-RAF-RMO-1U30-LG | 1U-D=300mm 19INC Yeni Nes.Rack Mon.Raf(BYZ) | 1 | 49,00 \$ |
| LN-RAF-RMO-1U40-LG | 1U D=400mm 19" INC Yeni Rack Mount(BYZ) | 1 | 56,00 \$ |
| LN-RAF-HRK-D600-BL | Aksesuar Hareketli Raf, 4 Noktadan Bağlantılı, Fiz | 1 | 110,00 \$ |
| LN-RAF-HRK-D800-BL | Aksesuar Hareketli Raf, D=800mm Yük 30 | 1 | 124,00 \$ |
| LN-RAF-HRK-D100-BL | Aksesuar Hareketli Raf, D=1000mm | 1 | 300,00 \$ |
| LN-ZMN-TKR-5525-XX | Dikili Tip Tekerlek Grubu, 1 set=4 ad, 2 ad Frenli, 2 ad Frensiz | 1 | 83,00 \$ |
| LN-FAN-THM-1FFS-BL | Aksesuar 1 li Fan Modülü Termostat Switch Dikili tip | 1 | 173,00 \$ |
| LN-FAN-THM-2FFS-BL | Aksesuar 2 li Fan Modülü Termostat Switch Dikili Tip | 1 | 243,00 \$ |
| LN-FAN-THM-4FFS-BL | Aksesuar 4 lü Fan Modülü Termostat Switch Fs Seri | 1 | 340,00 \$ |
| LN-KDG-YKD-1UKN-BL | Aksesuar 1U 19 Kablo Düzenleme Paneli 5 Metal Fan | 1 | 38,00 \$ |
| LN-KDG-YKD-2UKN-LG | Aksesuar 2U 19 Kablo Düzenleme Paneli 5 Metal Fan | 1 | 49,00 \$ |

YÜKSEK TAVAN ARMATÜRLERİ

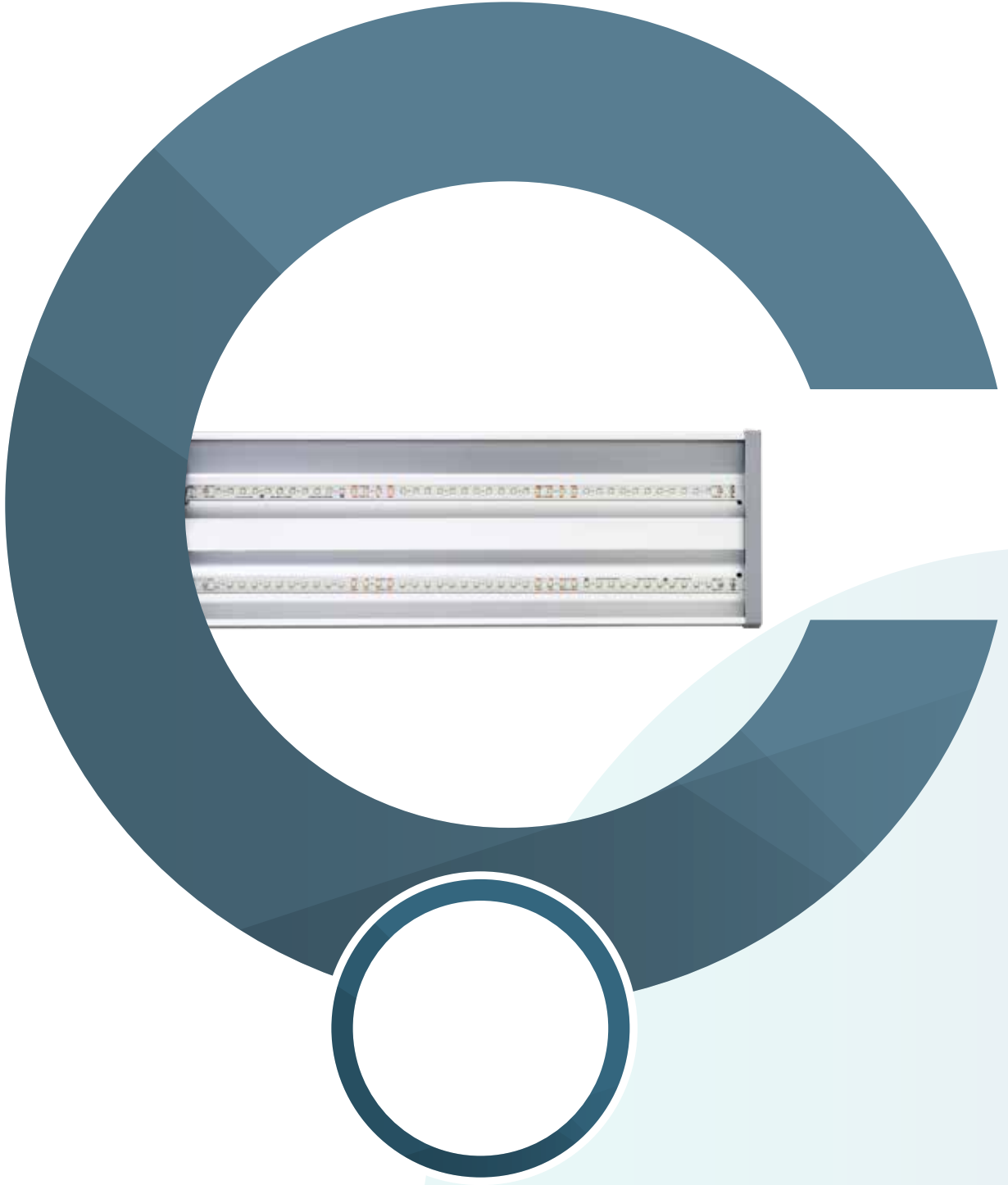

Yüksek Tavan Armatürleri

| Yüksek Tavan Armatürleri Pelikan Serisi | | | | | | | | | |
|---|--------------|-------|------------|-------------------|--------------|------------------|-----|------------|--------------|
| Ürün Kodu | Ölçü (UxGxD) | Watt | Voltaj | Renk Sıcaklığı | Lümen Değeri | Etkinlik Faktörü | CRI | Koli Adedi | Birim Fiyatı |
| ÇA 130 P | 1200x110x55 | 130 W | AC220-240V | 6500K 4000K 3000K | 17750 lm | 135 lm/W | >80 | 6 | Sorunuz |
| ÇA 150 P | 1200x110x55 | 150 W | AC220-240V | 6500K 4000K 3000K | 20250 lm | 135 lm/W | >80 | 6 | Sorunuz |



| Yüksek Tavan Armatürleri Serçe Serisi | | | | | | | | | |
|---------------------------------------|--------------|------|------------|-------------------|--------------|------------------|-----|------------|--------------|
| Ürün Kodu | Ölçü (UxGxD) | Watt | Voltaj | Renk Sıcaklığı | Lümen Değeri | Etkinlik Faktörü | CRI | Koli Adedi | Birim Fiyatı |
| ÇA 90 S | 1050x70x55 | 90 W | AC220-240V | 6500K 4000K 3000K | 12150 lm | 135 lm/W | >80 | 10 | Sorunuz |



| Yüksek Tavan Armatürleri Martı Serisi | | | | | | | | | | |
|---------------------------------------|--------------|-------|------------|-------------------|--------------|------------------|-----|------------|------------|--------------|
| Ürün Kodu | Ölçü (UxGxD) | Watt | Voltaj | Renk Sıcaklığı | Lümen Değeri | Etkinlik Faktörü | CRI | Işık Açısı | Koli Adedi | Birim Fiyatı |
| ÇA 035 M | 325x190x60 | 35 W | AC220-240V | 6500K 4000K 3000K | 4550 lm | 130 lm/W | ≥80 | 120° | 2 | Sorunuz |
| ÇA 80 M | 525x190x60 | 80 W | AC220-240V | 6500K 4000K 3000K | 10400 lm | 130 lm/W | ≥80 | 120° | 2 | Sorunuz |
| ÇA 120 M | 890x190x60 | 120 W | AC220-240V | 6500K 4000K 3000K | 15600 lm | 130 lm/W | ≥80 | 120° | 2 | Sorunuz |
| ÇA 150 M | 1025x190x60 | 150 W | AC220-240V | 6500K 4000K 3000K | 19500 lm | 130 lm/W | ≥80 | 120° | 2 | Sorunuz |
| ÇA 200 M | 1205x190x60 | 200 W | AC220-240V | 6500K 4000K 3000K | 26000 lm | 130 lm/W | ≥80 | 120° | 2 | Sorunuz |
| ÇA 400 M | 1505x190x60 | 400 W | AC220-240V | 6500K 4000K 3000K | 52000 lm | 130 lm/W | ≥80 | 120° | 2 | Sorunuz |

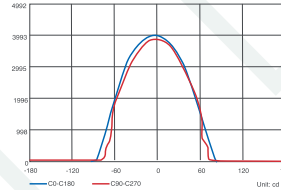
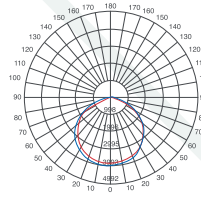

| Yüksek Tavan Armatürleri Kırlangıç Serisi | | | | | | | | | |
|---|--------------|-------|------------|-------------------|--------------|------------------|-----|------------|--------------|
| Ürün Kodu | Ölçü (UxGxD) | Watt | Voltaj | Renk Sıcaklığı | Lümen Değeri | Etkinlik Faktörü | CRI | Koli Adedi | Birim Fiyatı |
| ÇA 100 K | 850x77x58 | 100 W | AC220-240V | 6500K 4000K 3000K | 13000lm | 130 lm/W | ≥80 | 4 | Sorunuz |
| ÇA 120 K | 1200x77x58 | 120 W | AC220-240V | 6500K 4000K 3000K | 15600lm | 130 lm/W | ≥80 | 4 | Sorunuz |
| ÇA 140 K | 1200x77x58 | 140 W | AC220-240V | 6500K 4000K 3000K | 18200lm | 130 lm/W | ≥80 | 4 | Sorunuz |
| ÇA 150 K | 1200x77x58 | 150 W | AC220-240V | 6500K 4000K 3000K | 19500lm | 130 lm/W | ≥80 | 4 | Sorunuz |



ETANJ ARMATÜRLER



T8 Etanj Armatürler Osram-Philips Balastlı

| Ürün Kodu | Ürün Özellikleri | Kutu Adedi | Birim Fiyatı |
|-----------|---------------------|------------|--------------|
| ÇA 58001 | 1x18W Etanj Armatür | 15 | 1.660,00 ₺ |
| ÇA 58002 | 2x18W Etanj Armatür | 10 | 1.950,00 ₺ |
| ÇA 58003 | 1x36W Etanj Armatür | 8 | 2.260,00 ₺ |
| ÇA 58004 | 2x36W Etanj Armatür | 6 | 2.856,00 ₺ |
| ÇA 58005 | 1x58W Etanj Armatür | 9 | 3.080,00 ₺ |
| ÇA 58006 | 2x58W Etanj Armatür | 6 | 4.300,00 ₺ |

T8 Acil Aydınlatmalı Etanj Armatürler

| Ürün Kodu | Ürün Özellikleri | Kutu Adedi | Birim Fiyatı |
|-----------|----------------------------------|------------|--------------|
| ÇA 58201 | 1x18W Etanj Armatür - 90 Dakika | 15 | Sorunuz |
| ÇA 58202 | 1x18W Etanj Armatür - 180 Dakika | 15 | Sorunuz |
| ÇA 58203 | 2x18W Etanj Armatür - 90 Dakika | 10 | Sorunuz |
| ÇA 58204 | 2x18W Etanj Armatür - 180 Dakika | 10 | Sorunuz |
| ÇA 58205 | 1x36W Etanj Armatür - 90 Dakika | 8 | Sorunuz |
| ÇA 58206 | 1x36W Etanj Armatür - 180 Dakika | 8 | Sorunuz |
| ÇA 58207 | 2x36W Etanj Armatür - 90 Dakika | 6 | Sorunuz |
| ÇA 58208 | 2x36W Etanj Armatür - 180 Dakika | 6 | Sorunuz |
| ÇA 58209 | 1x58W Etanj Armatür - 90 Dakika | 9 | Sorunuz |
| ÇA 58210 | 1x58W Etanj Armatür - 180 Dakika | 9 | Sorunuz |
| ÇA 58211 | 2x58W Etanj Armatür - 90 Dakika | 6 | Sorunuz |
| ÇA 58212 | 2x58W Etanj Armatür - 180 Dakika | 6 | Sorunuz |



Çetinkaya Elektronik Balastlı T8 Etanj Armatürler (Orj. Kasa ECO Balast)

| Ürün Kodu | Ürün Özellikleri | Kutu Adedi | Birim Fiyatı |
|-----------|---------------------|------------|--------------|
| ÇA 55017 | 1x18W Etanj Armatür | 15 | 1.180,00 ₺ |
| ÇA 55018 | 2x18W Etanj Armatür | 10 | 1.475,00 ₺ |
| ÇA 55019 | 1x36W Etanj Armatür | 8 | 1.730,00 ₺ |
| ÇA 55020 | 2x36W Etanj Armatür | 6 | 2.200,00 ₺ |
| ÇA 55021 | 1x58W Etanj Armatür | 9 | 2.270,00 ₺ |
| ÇA 55022 | 2x58W Etanj Armatür | 6 | 3.290,00 ₺ |



Çetinkaya Elektronik Balastlı Acil Aydınlatma Etanj Armatürler (Orj. Kasa ECO Balast)

| Ürün Kodu | Ürün Özellikleri | Kutu Adedi | Birim Fiyatı |
|-----------|--------------------------------|------------|--------------|
| ÇA 55317 | 1x18W Etanj Armatür 90 Dakika | 15 | Sorunuz |
| ÇA 55417 | 1x18W Etanj Armatür 180 Dakika | 15 | Sorunuz |
| ÇA 55318 | 2x18W Etanj Armatür 90 Dakika | 10 | Sorunuz |
| ÇA 55418 | 2x18W Etanj Armatür 180 Dakika | 10 | Sorunuz |
| ÇA 55319 | 1x36W Etanj Armatür 90 Dakika | 8 | Sorunuz |
| ÇA 55419 | 1x36W Etanj Armatür 180 Dakika | 8 | Sorunuz |
| ÇA 55320 | 2x36W Etanj Armatür 90 Dakika | 6 | Sorunuz |
| ÇA 55420 | 2x36W Etanj Armatür 180 Dakika | 6 | Sorunuz |
| ÇA 55321 | 1x58W Etanj Armatür 90 Dakika | 9 | Sorunuz |
| ÇA 55421 | 1x58W Etanj Armatür 180 Dakika | 9 | Sorunuz |
| ÇA 55322 | 2x58W Etanj Armatür 90 Dakika | 6 | Sorunuz |
| ÇA 55422 | 2x58W Etanj Armatür 180 Dakika | 6 | Sorunuz |



OSRAM
PHILIPS



T5 Etanj Armatürler (Elektronik Balastlı)

| Ürün Kodu | Ürün Özellikleri | Kutu Adedi | Birim Fiyatı |
|-----------|---------------------|------------|--------------|
| ÇA 55001 | 1x14W Etanj Armatür | 15 | 3.700,00 ₺ |
| ÇA 55002 | 2x14W Etanj Armatür | 10 | 4.750,00 ₺ |
| ÇA 55003 | 1x28W Etanj Armatür | 8 | 4.340,00 ₺ |
| ÇA 55004 | 2x28W Etanj Armatür | 6 | 5.890,00 ₺ |
| ÇA 55005 | 1x35W Etanj Armatür | 9 | 4.890,00 ₺ |
| ÇA 55006 | 2x35W Etanj Armatür | 6 | 6.400,00 ₺ |
| ÇA 55007 | 1x49W Etanj Armatür | 9 | 4.750,00 ₺ |
| ÇA 55008 | 2x49W Etanj Armatür | 6 | 5.730,00 ₺ |
| ÇA 55009 | 1x54W Etanj Armatür | 8 | 3.900,00 ₺ |
| ÇA 55010 | 2x54W Etanj Armatür | 6 | 4.380,00 ₺ |
| ÇA 55011 | 1x80W Etanj Armatür | 9 | 6.180,00 ₺ |
| ÇA 55012 | 2x80W Etanj Armatür | 6 | 6.320,00 ₺ |

T5 Acil Aydınlatmalı Etanj Armatürler

| Ürün Kodu | Ürün Özellikleri | Kutu Adedi | Birim Fiyatı |
|-----------|----------------------------------|------------|--------------|
| ÇA 55201 | 1x28W Etanj Armatür - 90 Dakika | 8 | Sorunuz |
| ÇA 55202 | 1x28W Etanj Armatür - 180 Dakika | 8 | Sorunuz |
| ÇA 55203 | 2x28W Etanj Armatür - 90 Dakika | 6 | Sorunuz |
| ÇA 55204 | 2x28W Etanj Armatür - 180 Dakika | 6 | Sorunuz |
| ÇA 55205 | 1x35W Etanj Armatür - 90 Dakika | 9 | Sorunuz |
| ÇA 55206 | 1x35W Etanj Armatür - 180 Dakika | 9 | Sorunuz |
| ÇA 55207 | 2x35W Etanj Armatür - 90 Dakika | 6 | Sorunuz |
| ÇA 55208 | 2x35W Etanj Armatür - 180 Dakika | 6 | Sorunuz |
| ÇA 55209 | 1x49W Etanj Armatür - 90 Dakika | 9 | Sorunuz |
| ÇA 55210 | 1x49W Etanj Armatür - 180 Dakika | 9 | Sorunuz |
| ÇA 55211 | 2x49W Etanj Armatür - 90 Dakika | 6 | Sorunuz |
| ÇA 55212 | 2x49W Etanj Armatür - 180 Dakika | 6 | Sorunuz |
| ÇA 55213 | 1x54W Etanj Armatür - 90 Dakika | 8 | Sorunuz |
| ÇA 55214 | 1x54W Etanj Armatür - 180 Dakika | 8 | Sorunuz |
| ÇA 55215 | 2x54W Etanj Armatür - 90 Dakika | 6 | Sorunuz |
| ÇA 55216 | 2x54W Etanj Armatür - 180 Dakika | 6 | Sorunuz |
| ÇA 55217 | 1x80W Etanj Armatür - 90 Dakika | 9 | Sorunuz |
| ÇA 55218 | 1x80W Etanj Armatür - 180 Dakika | 9 | Sorunuz |
| ÇA 55219 | 2x80W Etanj Armatür - 90 Dakika | 6 | Sorunuz |
| ÇA 55220 | 2x80W Etanj Armatür - 180 Dakika | 6 | Sorunuz |



Tek - Çift Girişli Led Tüp Uyumlu Etanj Armatürler

| Ürün Kodu | Ürün Özellikleri | Kutu Adedi | Birim Fiyatı |
|------------|-----------------------|------------|--------------|
| ÇA 58021 T | 1x18 Led Tek Girişli | 15 | 715,00 ₺ |
| ÇA 58022 T | 2x18 Led Tek Girişli | 10 | 975,00 ₺ |
| ÇA 58023 T | 1x36 Led Tek Girişli | 8 | 1.175,00 ₺ |
| ÇA 58024 T | 2x36 Led Tek Girişli | 6 | 1.505,00 ₺ |
| ÇA 58025 T | 1x58 Led Tek Girişli | 9 | 1.620,00 ₺ |
| ÇA 58026 T | 2x58 Led Tek Girişli | 6 | 2.230,00 ₺ |
| ÇA 58021 Ç | 1x18 Led Çift Girişli | 15 | 805,00 ₺ |
| ÇA 58022 Ç | 2x18 Led Çift Girişli | 10 | 1.035,00 ₺ |
| ÇA 58023 Ç | 1x36 Led Çift Girişli | 8 | 1.200,00 ₺ |
| ÇA 58024 Ç | 2x36 Led Çift Girişli | 6 | 1.540,00 ₺ |
| ÇA 58025 Ç | 1x58 Led Çift Girişli | 9 | 1.680,00 ₺ |
| ÇA 58026 Ç | 2x58 Led Çift Girişli | 6 | 2.310,00 ₺ |

Led Tüp Acil Aydınlatma Etanj Armatürler

| Ürün Kodu | Ürün Özellikleri | Kutu Adedi | Birim Fiyatı |
|-----------|---------------------------------|------------|--------------|
| ÇA 58121 | 1x66 Led Tüp 90 Dakika Kitli | 15 | Sorunuz |
| ÇA 58221 | 1x66 Led Tüp 180 Dakika Kitli | 15 | Sorunuz |
| ÇA 58122 | 2x66 Led Tüp 90 Dakika Kitli | 10 | Sorunuz |
| ÇA 58222 | 2x66 Led Tüp 180 Dakika Kitli | 10 | Sorunuz |
| ÇA 58123 | 1x1200 Led Tüp 90 Dakika Kitli | 8 | Sorunuz |
| ÇA 58223 | 1x1200 Led Tüp 180 Dakika Kitli | 8 | Sorunuz |
| ÇA 58124 | 2x1200 Led Tüp 90 Dakika Kitli | 6 | Sorunuz |
| ÇA 58224 | 2x1200 Led Tüp 180 Dakika Kitli | 6 | Sorunuz |
| ÇA 58125 | 1x1500 Led Tüp 90 Dakika Kitli | 9 | Sorunuz |
| ÇA 58225 | 1x1500 Led Tüp 180 Dakika Kitli | 9 | Sorunuz |
| ÇA 58126 | 2x1500 Led Tüp 90 Dakika Kitli | 6 | Sorunuz |
| ÇA 58226 | 2x1500 Led Tüp 180 Dakika Kitli | 6 | Sorunuz |

Led Modüllü Etanj Armatürler (Soft Cam)

| Ürün Kodu | Voltaj | Watt | Işık | Ölçüler Boy(mm) | Koli Adedi | Birim Fiyatı |
|-----------|-----------|---------|--------|-----------------|------------|--------------|
| ÇA 59001 | 200-240 V | 8.70 W | 3000 K | 600 | 15 | Sorunuz |
| ÇA 59002 | 200-240 V | 8.70 W | 4000 K | 600 | 15 | Sorunuz |
| ÇA 59003 | 200-240 V | 8.70 W | 6500 K | 600 | 15 | Sorunuz |
| ÇA 59004 | 200-240 V | 17.50 W | 3000 K | 1200 | 8 | Sorunuz |
| ÇA 59005 | 200-240 V | 17.50 W | 4000 K | 1200 | 8 | Sorunuz |
| ÇA 59006 | 200-240 V | 17.50 W | 6500 K | 1200 | 8 | Sorunuz |
| ÇA 59007 | 200-240 V | 26.30 W | 3000 K | 1500 | 9 | Sorunuz |
| ÇA 59008 | 200-240 V | 26.30 W | 4000 K | 1500 | 9 | Sorunuz |
| ÇA 59009 | 200-240 V | 26.30 W | 6500 K | 1500 | 9 | Sorunuz |

Led Modüllü Etanj Armatürler (Soft Cam)

| Ürün Kodu | Voltaj | Watt | Işık | Ölçüler Boy(mm) | Koli Adedi | Birim Fiyatı |
|-----------|-----------|---------|--------|-----------------|------------|--------------|
| ÇA 59010 | 200-240 V | 15.35 W | 3000 K | 600 | 10 | Sorunuz |
| ÇA 59011 | 200-240 V | 15.35 W | 4000 K | 600 | 10 | Sorunuz |
| ÇA 59012 | 200-240 V | 15.35 W | 6500 K | 600 | 10 | Sorunuz |
| ÇA 59013 | 200-240 V | 30.70 W | 3000 K | 1200 | 6 | Sorunuz |
| ÇA 59014 | 200-240 V | 30.70 W | 4000 K | 1200 | 6 | Sorunuz |
| ÇA 59015 | 200-240 V | 30.70 W | 6500 K | 1200 | 6 | Sorunuz |
| ÇA 59016 | 200-240 V | 46.00 W | 3000 K | 1500 | 6 | Sorunuz |
| ÇA 59017 | 200-240 V | 46.00 W | 4000 K | 1500 | 6 | Sorunuz |
| ÇA 59018 | 200-240 V | 46.00 W | 6500 K | 1500 | 6 | Sorunuz |

OSRAM
PHILIPS

Dizgi Led Acil Aydınlatma Armatürler 90 Dk

| Ürün Kodu | Ürün Özellikleri | Voltaj | Watt | Işık | Koli Adedi | Birim Fiyatı |
|-----------|----------------------|-----------|---------|--------|------------|--------------|
| ÇA 59211 | 1x18 Dizgi Led Kitli | 200-240 V | 8.70 W | 3000 K | 15 | Sorunuz |
| ÇA 59212 | 1x18 Dizgi Led Kitli | 200-240 V | 8.70 W | 4000 K | 15 | Sorunuz |
| ÇA 59213 | 1x18 Dizgi Led Kitli | 200-240 V | 8.70 W | 6500 K | 15 | Sorunuz |
| ÇA 59214 | 1x36 Dizgi Led Kitli | 200-240 V | 17.50 W | 3000 K | 8 | Sorunuz |
| ÇA 59215 | 1x36 Dizgi Led Kitli | 200-240 V | 17.50 W | 4000 K | 8 | Sorunuz |
| ÇA 59216 | 1x36 Dizgi Led Kitli | 200-240 V | 17.50 W | 6500 K | 8 | Sorunuz |
| ÇA 59217 | 1x58 Dizgi Led Kitli | 200-240 V | 26.30 W | 3000 K | 9 | Sorunuz |
| ÇA 59218 | 1x58 Dizgi Led Kitli | 200-240 V | 26.30 W | 4000 K | 9 | Sorunuz |
| ÇA 59219 | 1x58 Dizgi Led Kitli | 200-240 V | 26.30 W | 6500 K | 9 | Sorunuz |

Dizgi Led Acil Aydınlatma Armatürler 180 Dk

| Ürün Kodu | Ürün Özellikleri | Voltaj | Watt | Işık | Koli Adedi | Birim Fiyatı |
|-----------|----------------------|-----------|---------|--------|------------|--------------|
| ÇA 59311 | 1x18 Dizgi Led Kitli | 200-240 V | 8.70 W | 3000 K | 15 | Sorunuz |
| ÇA 59312 | 1x18 Dizgi Led Kitli | 200-240 V | 8.70 W | 4000 K | 15 | Sorunuz |
| ÇA 59313 | 1x18 Dizgi Led Kitli | 200-240 V | 8.70 W | 6500 K | 15 | Sorunuz |
| ÇA 59314 | 1x36 Dizgi Led Kitli | 200-240 V | 17.50 W | 3000 K | 8 | Sorunuz |
| ÇA 59315 | 1x36 Dizgi Led Kitli | 200-240 V | 17.50 W | 4000 K | 8 | Sorunuz |
| ÇA 59316 | 1x36 Dizgi Led Kitli | 200-240 V | 17.50 W | 6500 K | 8 | Sorunuz |
| ÇA 59317 | 1x58 Dizgi Led Kitli | 200-240 V | 26.30 W | 3000 K | 9 | Sorunuz |
| ÇA 59318 | 1x58 Dizgi Led Kitli | 200-240 V | 26.30 W | 4000 K | 9 | Sorunuz |
| ÇA 59319 | 1x58 Dizgi Led Kitli | 200-240 V | 26.30 W | 6500 K | 9 | Sorunuz |

Dizgi Led Acil Aydınlatma Armatürler 90 Dk

| Ürün Kodu | Ürün Özellikleri | Voltaj | Watt | Işık | Koli Adedi | Birim Fiyatı |
|-----------|----------------------|-----------|---------|---------|------------|--------------|
| ÇA 59220 | 2x18 Dizgi Led Kitli | 200-240 V | 15.35 W | 3.000 K | 10 | Sorunuz |
| ÇA 59221 | 2x18 Dizgi Led Kitli | 200-240 V | 15.35 W | 4.000 K | 10 | Sorunuz |
| ÇA 59222 | 2x18 Dizgi Led Kitli | 200-240 V | 15.35 W | 6.500 K | 10 | Sorunuz |
| ÇA 59223 | 2x36 Dizgi Led Kitli | 200-240 V | 30.70 W | 3.000 K | 6 | Sorunuz |
| ÇA 59224 | 2x36 Dizgi Led Kitli | 200-240 V | 30.70 W | 4.000 K | 6 | Sorunuz |
| ÇA 59225 | 2x36 Dizgi Led Kitli | 200-240 V | 30.70 W | 6.500 K | 6 | Sorunuz |
| ÇA 59226 | 2x58 Dizgi Led Kitli | 200-240 V | 46.00 W | 3.000 K | 6 | Sorunuz |
| ÇA 59227 | 2x58 Dizgi Led Kitli | 200-240 V | 46.00 W | 4.000 K | 6 | Sorunuz |
| ÇA 59228 | 2x58 Dizgi Led Kitli | 200-240 V | 46.00 W | 6.500 K | 6 | Sorunuz |



Dizgi Led Acil Aydınlatma Armatürler 180 Dk

| Ürün Kodu | Ürün Özellikleri | Voltaj | Watt | Işık | Koli Adedi | Birim Fiyatı |
|-----------|----------------------|-----------|---------|--------|------------|--------------|
| ÇA 59320 | 2x18 Dizgi Led Kitli | 200-240 V | 15.35 W | 3000 K | 10 | Sorunuz |
| ÇA 59321 | 2x18 Dizgi Led Kitli | 200-240 V | 15.35 W | 4000 K | 10 | Sorunuz |
| ÇA 59322 | 2x18 Dizgi Led Kitli | 200-240 V | 15.35 W | 6500 K | 10 | Sorunuz |
| ÇA 59323 | 2x36 Dizgi Led Kitli | 200-240 V | 30.70 W | 3000 K | 6 | Sorunuz |
| ÇA 59324 | 2x36 Dizgi Led Kitli | 200-240 V | 30.70 W | 4000 K | 6 | Sorunuz |
| ÇA 59325 | 2x36 Dizgi Led Kitli | 200-240 V | 30.70 W | 6500 K | 6 | Sorunuz |
| ÇA 59326 | 2x58 Dizgi Led Kitli | 200-240 V | 46.00 W | 3000 K | 6 | Sorunuz |
| ÇA 59327 | 2x58 Dizgi Led Kitli | 200-240 V | 46.00 W | 4000 K | 6 | Sorunuz |
| ÇA 59328 | 2x58 Dizgi Led Kitli | 200-240 V | 46.00 W | 6500 K | 6 | Sorunuz |

T8 - T5 Armatürler Demonte

| Ürün Kodu | Ürün Özellikleri | Koli Adedi | Birim Fiyatı |
|------------|------------------|------------|--------------|
| ÇA 58001-1 | 1x18 Demonte | 1 | Sorunuz |
| ÇA 58002-1 | 2x18 Demonte | 1 | Sorunuz |
| ÇA 58003-1 | 1x36 Demonte | 1 | Sorunuz |
| ÇA 58004-1 | 2x36 Demonte | 1 | Sorunuz |
| ÇA 58005-1 | 1x58 Demonte | 1 | Sorunuz |
| ÇA 58006-1 | 2x58 Demonte | 1 | Sorunuz |

*Kapak + Gövde + Sac olarak sevk edilir.

Soft Camlı Armatür Demonte

| Ürün Kodu | Ürün Özellikleri | Koli Adedi | Birim Fiyatı |
|------------|-------------------------|------------|--------------|
| ÇA 59001-1 | 1x18 Demonte Opak Camlı | 1 | Sorunuz |
| ÇA 59004-1 | 1x36 Demonte Opak Camlı | 1 | Sorunuz |
| ÇA 59007-1 | 1x58 Demonte Opak Camlı | 1 | Sorunuz |
| ÇA 59010-1 | 2x18 Demonte Opak Camlı | 1 | Sorunuz |
| ÇA 59013-1 | 2x36 Demonte Opak Camlı | 1 | Sorunuz |
| ÇA 59016-1 | 2x58 Demonte Opak Camlı | 1 | Sorunuz |

*Kapak + Gövde + Sac olarak sevk edilir.





▶ www.cetinkayapano.com

FIRÇALI PRİZ BLOĞU

**CPLEA POP-UP
SERİSİ**

**DONATILABİLİR
DÖŞEME PRİZLERİ**

**PRİZ
BLOKLARI**

**OFİS
ÇÖZÜMLERİ**

PRİZLER

**DÖŞEME ALTI
BUATLAR**

**CPELEGANS ALÜMİNYUM
KANAL SERİSİ**

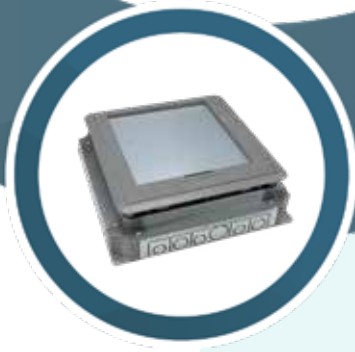

DONATILABİLİR DÖŞEME PRİZLERİ



IP44 / IK09 döşeme prizleri, beton, ahşap ve halı gibi çeşitli döşeme tiplerine uyumlu yapısıyla yaşam alanları ve ticari alanlar için güvenli ve dayanıklı bir çözüm sunar. 180°'ye kadar açılabilen kapak tasarımı sayesinde kullanım kolaylığı sağlarken, dış etkenlere ve darbelere karşı yüksek koruma sunar. Estetik görünümü ve sağlam yapısıyla ihtiyacınız olan ideal çözümü sunar.

Renk Seçenekleri

- Eskiçime Gold
- Bakır
- Nikel
- Siyah

Şap Altı / Norm Kasa Seçeneđi

KULLANIM ALANLARI



Mutfak



Havalimanı
Dinlenme
Alanları



Kütüphane



Yaşam
Alanları



Donatılabilir Döşeme Prizleri

| Ürün Kodu | Açıklama | Modül Sayısı | Renk | Birim Fiyatı |
|-----------|---------------|-------------------|-------|--------------|
| 70 B 202 | Buat Kasa | 45*45 Prize uygun | Siyah | 2.600,00 ₺ |
| 70 D 202 | Şap Altı Kasa | 45*45 Prize uygun | Siyah | 3.100,00 ₺ |



Donatılabilir Döşeme Prizleri

| Ürün Kodu | Açıklama | Modül Sayısı | Renk | Birim Fiyatı |
|-----------|---------------|-------------------|--------------|--------------|
| 70 B 206 | Buat Kasa | 45*45 Prize uygun | Eskitme Gold | 2.600,00 ₺ |
| 70 D 206 | Şap Altı Kasa | 45*45 Prize uygun | Eskitme Gold | 3.100,00 ₺ |



Donatılabilir Döşeme Prizleri

| Ürün Kodu | Açıklama | Modül Sayısı | Renk | Birim Fiyatı |
|-----------|---------------|-------------------|-------|--------------|
| 70 B 207 | Buat Kasa | 45*45 Prize uygun | Nikel | 2.600,00 ₺ |
| 70 D 207 | Şap Altı Kasa | 45*45 Prize uygun | Nikel | 3.100,00 ₺ |



Donatılabilir Döşeme Prizleri

| Ürün Kodu | Açıklama | Modül Sayısı | Renk | Birim Fiyatı |
|-----------|---------------|-------------------|-------|--------------|
| 70 B 209 | Buat Kasa | 45*45 Prize uygun | Bakır | 2.600,00 ₺ |
| 70 D 209 | Şap Altı Kasa | 45*45 Prize uygun | Bakır | 3.100,00 ₺ |



Beton Zeminler İçin

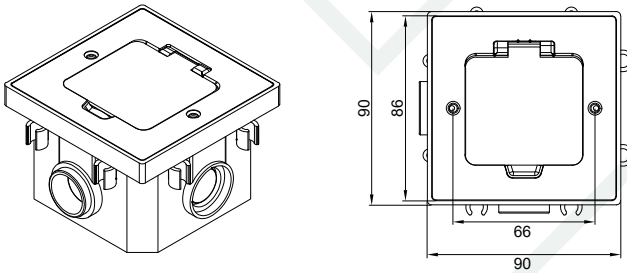

Kurulum tamamlandıktan sonra kapak paneli montaj tabanı kutusunun panel çerçevesi ile aynı hizadadır.

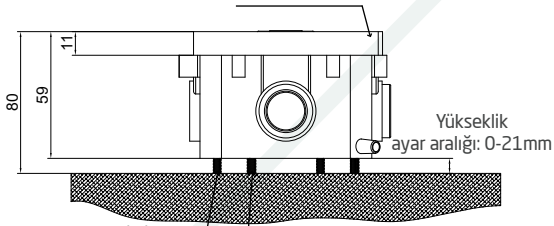

Taban kutusu montaj vidası
Yüksekliği ayarlanabilir vida

Yükseltilmiş Zeminler İçin

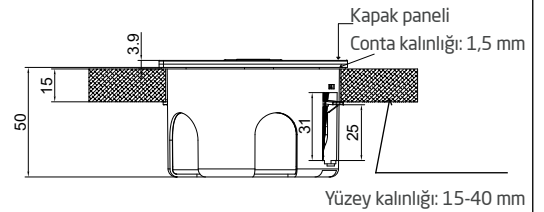
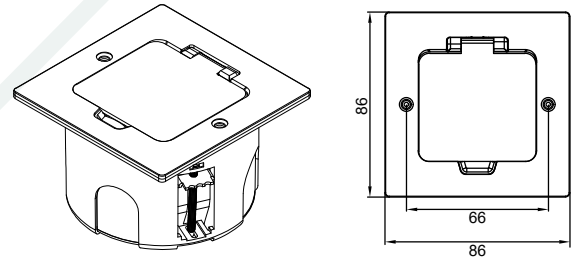

Kapak paneli
Conta kalınlığı: 1,5 mm
Yüzey kalınlığı: 15-40 mm



500807



500807 + 500800



500807 + 500800

YENİ

Standart Tip Döşeme Altı Buatlar

| Ürün Kodu | Açıklama | Ölçü (ExBxD) | Modül Sayısı | Birim Fiyatı |
|-----------|--------------------------------------|--------------|--------------|--------------|
| 500807 | Standart Tip Döşeme Altı Buat Kutusu | 146x251x69 | 8 | 1.580,00 ₺ |



501607



501607 + 501600



501607 + 501600

Standart Tip Döşeme Altı Buatlar

| Ürün Kodu | Açıklama | Ölçü (ExBxD) | Modül Sayısı | Birim Fiyatı |
|-----------|--------------------------------------|--------------|--------------|--------------|
| 501607 | Standart Tip Döşeme Altı Buat Kutusu | 251x251x69 | 16 | 2.100,00 ₺ |



500800



501600

Yüksekliği Ayarlanabilir Şap Altı Kasalar

| Ürün Kodu | Açıklama | Ölçü (ExB) | Modül Sayısı | Birim Fiyatı |
|-----------|--|------------|--------------|--------------|
| 500800 | Yüksekliği Ayarlanabilir Şap Altı Kasa | 205x310 | 8 | 1.320,00 ₺ |
| 501600 | Yüksekliği Ayarlanabilir Şap Altı Kasa | 310x310 | 16 | 1.650,00 ₺ |

CPLA POP-UP SERİSİ



| Pop-up Masa ve Döşeme Altı Metal Buatlar | | | | | |
|--|------------------|--------------|-------|--------------|--|
| Ürün Kodu | Açıklama | Modül Sayısı | Renk | Birim Fiyatı | |
| 800301 | Alüminyum POP-UP | 3 | Gümüş | 910,00 ₺ | |
| 800302 | Alüminyum POP-UP | 3 | Siyah | 995,00 ₺ | |
| 800401 | Alüminyum POP-UP | 4 | Gümüş | 1.265,00 ₺ | |
| 800402 | Alüminyum POP-UP | 4 | Siyah | 1.375,00 ₺ | |
| 800601 | Alüminyum POP-UP | 6 | Gümüş | 2.460,00 ₺ | |
| 800602 | Alüminyum POP-UP | 6 | Siyah | 2.700,00 ₺ | |
| 800801 | Alüminyum POP-UP | 8 | Gümüş | 3.150,00 ₺ | |
| 800802 | Alüminyum POP-UP | 8 | Siyah | 3.300,00 ₺ | |



| Metal Kasa | | | | | |
|------------|------------|--------------|-------|--------------|--|
| Ürün Kodu | Açıklama | Modül Sayısı | Renk | Birim Fiyatı | |
| 008003 | Metal Kasa | 3 | Siyah | 180,00 ₺ | |
| 008004 | Metal Kasa | 4 | Siyah | 255,00 ₺ | |
| 008006 | Metal Kasa | 6 | Siyah | 430,00 ₺ | |
| 008008 | Metal Kasa | 8 | Siyah | 620,00 ₺ | |



Kablosuz USB Şarj

| Ürün Kodu | Açıklama | Ölçü | Açıklama | Adet | Birim Fiyatı |
|-----------|------------------|----------|---|------|--------------|
| P5001 | 15 W (Şarj Gücü) | Ø74x18mm | Giriş: QC3.0/DC12V Kablosuz Çıkış: 7.5W 10W 15W | 1 | 4.650,00 ₺ |

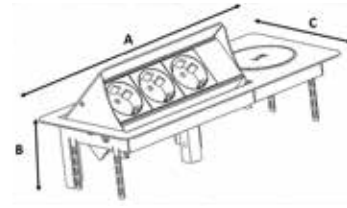

Kablosuz Şarjlı Metal Priz Kutusu

| Ürün Kodu | Modül Sayısı | Ürün Ölçüsü mm | Yuva Ölçüsü mm | Renk | Açıklama | Adet | Birim Fiyatı |
|-----------|----------------|--------------------|----------------|-------|-----------------|------|--------------|
| P5002 | 6 (45x22,5 mm) | A:301 B: 72 C: 132 | 275x100 | Siyah | Metal, Masaüstü | 1 | 8.000,00 ₺ |



Wifi Şarj Kablolu Priz Kutusu

| Ürün Kodu | Açıklama | Ürün Ölçüsü mm | Fonksiyon | Renk | Adet | Birim Fiyatı |
|-----------|-----------------------------|----------------|-----------------|-------|------|--------------|
| P7001 | 3 Şebeke Prizi + 1USB (A+C) | 110x140 | Hidrolik Açılır | Siyah | 1 | 12.500,00 ₺ |



| Fırçalı Priz Kasası | | | | | | |
|---------------------|------------------------------------|--------------------|----------|----------------|----------------|--------------|
| Ürün Kodu | Açıklama | Ürün Ölçüsü mm | Renk | Hammadde Cinsi | Yuva Ölçüsü mm | Birim Fiyatı |
| P01 05 01 | Priz Kasası Seti 5 Modül Eloksal | A: 166 B:100 C:112 | Eloksal | ABS + AL. | D: 156 E:98 | 2.300,00 ₺ |
| P01 05 02 | Priz Kasası Seti 5 Modül Siyah | A: 166 B:100 C:112 | Siyah | ABS + AL. | D: 156 E:98 | 2.300,00 ₺ |
| P01 05 03 | Priz Kasası Seti 5 Modül Beyaz | A: 166 B:100 C:112 | Beyaz | ABS + AL. | D: 156 E:98 | 2.300,00 ₺ |
| P01 05 04 | Priz Kasası Seti 5 Modül Antrasit | A: 166 B:100 C:112 | Antrasit | ABS + AL. | D: 156 E:98 | 2.300,00 ₺ |
| P01 06 01 | Priz Kasası Seti 6 Modül Eloksal | A: 185 B:100 C:112 | Eloksal | ABS + AL. | D: 175 E:98 | 2.540,00 ₺ |
| P01 06 02 | Priz Kasası Seti 6 Modül Siyah | A: 185 B:100 C:112 | Siyah | ABS + AL. | D: 175 E:98 | 2.540,00 ₺ |
| P01 06 03 | Priz Kasası Seti 6 Modül Beyaz | A: 185 B:100 C:112 | Beyaz | ABS + AL. | D: 175 E:98 | 2.540,00 ₺ |
| P01 06 04 | Priz Kasası Seti 6 Modül Antrasit | A: 185 B:100 C:112 | Antrasit | ABS + AL. | D: 175 E:98 | 2.540,00 ₺ |
| P01 08 01 | Priz Kasası Seti 8 Modül Eloksal | A: 234 B:100 C:112 | Eloksal | ABS + AL. | D: 225 E:98 | 2.970,00 ₺ |
| P01 08 02 | Priz Kasası Seti 8 Modül Siyah | A: 234 B:100 C:112 | Siyah | ABS + AL. | D: 225 E:98 | 2.970,00 ₺ |
| P01 08 03 | Priz Kasası Seti 8 Modül Beyaz | A: 234 B:100 C:112 | Beyaz | ABS + AL. | D: 225 E:98 | 2.970,00 ₺ |
| P01 08 04 | Priz Kasası Seti 8 Modül Antrasit | A: 234 B:100 C:112 | Antrasit | ABS + AL. | D: 225 E:98 | 2.970,00 ₺ |
| P01 10 01 | Priz Kasası Seti 10 Modül Eloksal | A: 275 B:100 C:112 | Eloksal | ABS + AL. | D: 262 E:98 | 3.350,00 ₺ |
| P01 10 02 | Priz Kasası Seti 10 Modül Siyah | A: 275 B:100 C:112 | Siyah | ABS + AL. | D: 262 E:98 | 3.350,00 ₺ |
| P01 10 03 | Priz Kasası Seti 10 Modül Beyaz | A: 275 B:100 C:112 | Beyaz | ABS + AL. | D: 262 E:98 | 3.350,00 ₺ |
| P01 10 04 | Priz Kasası Seti 10 Modül Antrasit | A: 275 B:100 C:112 | Antrasit | ABS + AL. | D: 262 E:98 | 3.350,00 ₺ |
| P01 12 01 | Priz Kasası Seti 12 Modül Eloksal | A: 323 B:100 C:112 | Eloksal | ABS + AL. | D: 315 E:98 | 3.750,00 ₺ |
| P01 12 02 | Priz Kasası Seti 12 Modül Siyah | A: 323 B:100 C:112 | Siyah | ABS + AL. | D: 315 E:98 | 3.750,00 ₺ |
| P01 12 03 | Priz Kasası Seti 12 Modül Beyaz | A: 323 B:100 C:112 | Beyaz | ABS + AL. | D: 315 E:98 | 3.750,00 ₺ |
| P01 12 04 | Priz Kasası Seti 12 Modül Antrasit | A: 323 B:100 C:112 | Antrasit | ABS + AL. | D: 315 E:98 | 3.750,00 ₺ |
| P01 16 01 | Priz Kasası Seti 16 Modül Eloksal | A: 413 B:100 C:112 | Eloksal | ABS + AL. | D: 405 E:98 | 4.700,00 ₺ |
| P01 16 02 | Priz Kasası Seti 16 Modül Siyah | A: 413 B:100 C:112 | Siyah | ABS + AL. | D: 405 E:98 | 4.700,00 ₺ |
| P01 16 03 | Priz Kasası Seti 16 Modül Beyaz | A: 413 B:100 C:112 | Beyaz | ABS + AL. | D: 405 E:98 | 4.700,00 ₺ |
| P01 16 04 | Priz Kasası Seti 16 Modül Antrasit | A: 413 B:100 C:112 | Antrasit | ABS + AL. | D: 405 E:98 | 4.700,00 ₺ |
| P01 20 01 | Priz Kasası Seti 20 Modül Eloksal | A: 503 B:100 C:112 | Eloksal | ABS + AL. | D: 495 E:98 | 5.550,00 ₺ |
| P01 20 02 | Priz Kasası Seti 20 Modül Siyah | A: 503 B:100 C:112 | Siyah | ABS + AL. | D: 495 E:98 | 5.550,00 ₺ |
| P01 20 03 | Priz Kasası Seti 20 Modül Beyaz | A: 503 B:100 C:112 | Beyaz | ABS + AL. | D: 495 E:98 | 5.550,00 ₺ |
| P01 20 04 | Priz Kasası Seti 20 Modül Antrasit | A: 503 B:100 C:112 | Antrasit | ABS + AL. | D: 495 E:98 | 5.550,00 ₺ |



| Kablo Çıkış Kapağı | | | | | | |
|--------------------|--------------------------|--------------------|---------|----------------|----------------|--------------|
| Ürün Kodu | Açıklama | Ürün Ölçüsü mm | Renk | Hammadde Cinsi | Yuva Ölçüsü mm | Birim Fiyatı |
| P09 20 01 | 20 cm Kablo Çıkış Kapağı | A: 200 B:100 C:112 | Eloksal | ABS + AL. | D: 190 E:98 | 1.520,00 ₺ |
| P09 25 01 | 25 cm Kablo Çıkış Kapağı | A: 250 B:100 C:112 | Eloksal | ABS + AL. | D: 240 E:98 | 1.880,00 ₺ |
| P09 30 01 | 30 cm Kablo Çıkış Kapağı | A: 300 B:100 C:112 | Eloksal | ABS + AL. | D: 290 E:98 | 2.220,00 ₺ |
| P09 35 01 | 35 cm Kablo Çıkış Kapağı | A: 350 B:100 C:112 | Eloksal | ABS + AL. | D: 340 E:98 | 2.540,00 ₺ |
| P09 40 01 | 40 cm Kablo Çıkış Kapağı | A: 400 B:100 C:112 | Eloksal | ABS + AL. | D: 390 E:98 | 2.780,00 ₺ |

Ölçüler

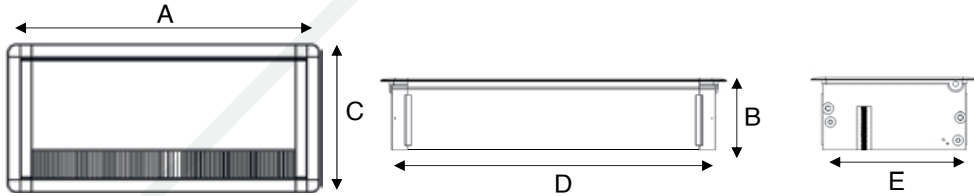

Silindir Priz Kasası

| Ürün Kodu | Açıklama | Ürün Ölçüsü mm | Renk | Hammadde Cinsi | Yuva Ölçüsü mm | Birim Fiyatı |
|-----------|--|----------------|-------|-----------------|----------------|--------------|
| P03 06 05 | Silindir Priz Kasası Seti 6 Modül Inox | A: 280 B:120 | Inox | ABS + AL. + 304 | Ø100 | 3.100,00 ₺ |
| P03 06 02 | Silindir Priz Kasası Seti 6 Modül Siyah | A: 280 B:120 | Siyah | ABS + AL. + 304 | Ø100 | 3.100,00 ₺ |
| P03 06 06 | Silindir Priz Kasası Seti 6 Modül Bronz | A: 280 B:120 | Bronz | ABS + AL. + 304 | Ø100 | 3.100,00 ₺ |
| P03 06 07 | Silindir Priz Kasası Seti 6 Modül Altın | A: 280 B:120 | Altın | ABS + AL. + 304 | Ø100 | 3.100,00 ₺ |
| P03 08 05 | Silindir Priz Kasası Seti 8 Modül Inox | A: 330 B:120 | Inox | ABS + AL. + 304 | Ø100 | 3.480,00 ₺ |
| P03 08 02 | Silindir Priz Kasası Seti 8 Modül Siyah | A: 330 B:120 | Siyah | ABS + AL. + 304 | Ø100 | 3.480,00 ₺ |
| P03 08 06 | Silindir Priz Kasası Seti 8 Modül Bronz | A: 330 B:120 | Bronz | ABS + AL. + 304 | Ø100 | 3.480,00 ₺ |
| P03 08 07 | Silindir Priz Kasası Seti 8 Modül Altın | A: 330 B:120 | Altın | ABS + AL. + 304 | Ø100 | 3.480,00 ₺ |
| P03 10 05 | Silindir Priz Kasası Seti 10 Modül Inox | A: 380 B:120 | Inox | ABS + AL. + 304 | Ø100 | 3.660,00 ₺ |
| P03 10 02 | Silindir Priz Kasası Seti 10 Modül Siyah | A: 380 B:120 | Siyah | ABS + AL. + 304 | Ø100 | 3.660,00 ₺ |
| P03 10 06 | Silindir Priz Kasası Seti 10 Modül Bronz | A: 380 B:120 | Bronz | ABS + AL. + 304 | Ø100 | 3.660,00 ₺ |
| P03 10 07 | Silindir Priz Kasası Seti 10 Modül Altın | A: 380 B:120 | Altın | ABS + AL. + 304 | Ø100 | 3.660,00 ₺ |

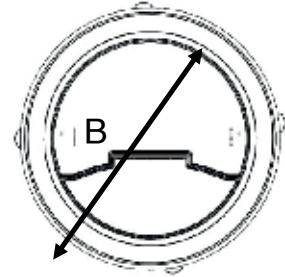
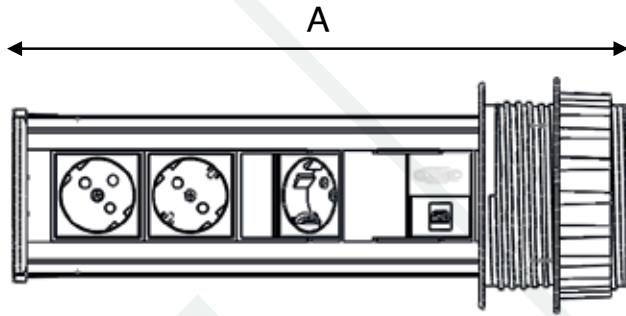

Kule Tipi Priz Kasası

| Ürün Kodu | Açıklama | Ürün Ölçüsü mm | Renk | Hammadde Cinsi | Yuva Ölçüsü mm | Birim Fiyatı |
|-----------|---|----------------|---------|----------------|----------------|--------------|
| P04 06 01 | Kule Tipi Bürotik Blok 6 Modül Eloksal | A: 270 B:100 | Eloksal | AL + HRP | Ø130 | 3.140,00 ₺ |
| P04 08 01 | Kule Tipi Bürotik Blok 8 Modül Eloksal | A: 320 B: 100 | Eloksal | AL + HRP | Ø130 | 3.470,00 ₺ |
| P04 10 01 | Kule Tipi Bürotik Blok 10 Modül Eloksal | A: 370 B: 100 | Eloksal | AL + HRP | Ø130 | 3.690,00 ₺ |
| P04 12 01 | Kule Tipi Bürotik Blok 12 Modül Eloksal | A: 420 B: 100 | Eloksal | AL + HRP | Ø130 | 3.800,00 ₺ |
| P04 14 01 | Kule Tipi Bürotik Blok 14 Modül Eloksal | A: 515 B: 100 | Eloksal | AL + HRP | Ø130 | 4.240,00 ₺ |
| P04 16 01 | Kule Tipi Bürotik Blok 16 Modül Eloksal | A: 565 B: 100 | Eloksal | AL + HRP | Ø130 | 4.620,00 ₺ |
| P04 18 01 | Kule Tipi Bürotik Blok 18 Modül Eloksal | A: 615 B: 100 | Eloksal | AL + HRP | Ø130 | 4.730,00 ₺ |
| P04 20 01 | Kule Tipi Bürotik Blok 20 Modül Eloksal | A: 665 B: 100 | Eloksal | AL + HRP | Ø130 | 4.900,00 ₺ |
| P04 22 01 | Kule Tipi Bürotik Blok 22 Modül Eloksal | A: 760 B: 100 | Eloksal | AL + HRP | Ø130 | 5.170,00 ₺ |
| P04 24 01 | Kule Tipi Bürotik Blok 24 Modül Eloksal | A: 810 B: 100 | Eloksal | AL + HRP | Ø130 | 5.720,00 ₺ |
| P04 26 01 | Kule Tipi Bürotik Blok 26 Modül Eloksal | A: 860 B: 100 | Eloksal | AL + HRP | Ø130 | 5.940,00 ₺ |

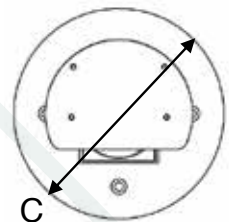
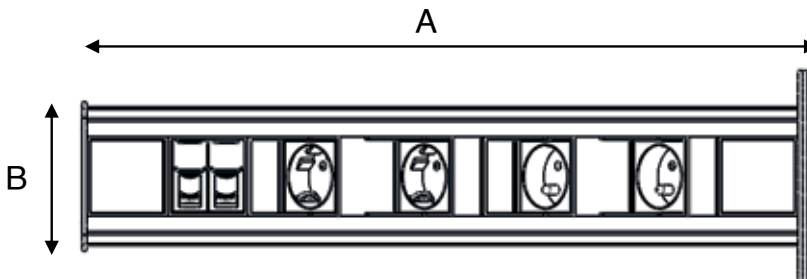



Kablo Toparlayıcı Omurga

| Ürün Kodu | Açıklama | Ürün Ölçüsü mm | Renk | Hammadde Cinsi | Birim Fiyatı |
|-----------|--------------------------|----------------|----------------|----------------|--------------|
| P19 00 02 | Kablo Toparlayıcı Omurga | H: 800 mm | RAL 9005 Siyah | ABS | 780,00 ₺ |
| P19 00 05 | Kablo Toparlayıcı Omurga | H: 800 mm | RAL 7040 Gri | ABS | 780,00 ₺ |
| P19 00 03 | Kablo Toparlayıcı Omurga | H: 800 mm | RAL 9010 Beyaz | ABS | 780,00 ₺ |



Priz Kasası

| Ürün Kodu | Açıklama | Modül Sayısı | Renk | Hammadde Cinsi | Birimi | Birim Fiyatı |
|-----------|-----------------------------------|--------------|---------|----------------|--------|--------------|
| P02 05 01 | Priz Kasası Seti 5 Modül Eloksal | 5 | Eloksal | ABS + AL. | Adet | 1.160,00 ₺ |
| P02 05 02 | Priz Kasası Seti 5 Modül Siyah | 5 | Siyah | ABS + AL. | Adet | 1.160,00 ₺ |
| P02 05 03 | Priz Kasası Seti 5 Modül Beyaz | 5 | Beyaz | ABS + AL. | Adet | 1.160,00 ₺ |
| P02 08 01 | Priz Kasası Seti 8 Modül Eloksal | 8 | Eloksal | ABS + AL. | Adet | 1.520,00 ₺ |
| P02 08 02 | Priz Kasası Seti 8 Modül Siyah | 8 | Siyah | ABS + AL. | Adet | 1.520,00 ₺ |
| P02 08 03 | Priz Kasası Seti 8 Modül Beyaz | 8 | Beyaz | ABS + AL. | Adet | 1.520,00 ₺ |
| P02 12 01 | Priz Kasası Seti 12 Modül Eloksal | 12 | Eloksal | ABS + AL. | Adet | 2.055,00 ₺ |
| P02 12 02 | Priz Kasası Seti 12 Modül Siyah | 12 | Siyah | ABS + AL. | Adet | 2.055,00 ₺ |
| P02 12 03 | Priz Kasası Seti 12 Modül Beyaz | 12 | Beyaz | ABS + AL. | Adet | 2.055,00 ₺ |
| P02 16 01 | Priz Kasası Seti 16 Modül Eloksal | 16 | Eloksal | ABS + AL. | Adet | 2.480,00 ₺ |
| P02 16 02 | Priz Kasası Seti 16 Modül Siyah | 16 | Siyah | ABS + AL. | Adet | 2.480,00 ₺ |
| P02 16 03 | Priz Kasası Seti 16 Modül Beyaz | 16 | Beyaz | ABS + AL. | Adet | 2.480,00 ₺ |
| P02 20 01 | Priz Kasası Seti 20 Modül Eloksal | 20 | Eloksal | ABS + AL. | Adet | 3.210,00 ₺ |
| P02 20 02 | Priz Kasası Seti 20 Modül Siyah | 20 | Siyah | ABS + AL. | Adet | 3.210,00 ₺ |
| P02 20 03 | Priz Kasası Seti 20 Modül Beyaz | 20 | Beyaz | ABS + AL. | Adet | 3.210,00 ₺ |



1103103



1103201



1104203

Alüminyum Priz Blokları (Pvc Sonlandırılmalı)

| Ürün Kodu | Açıklama | Renk | Hammadde Cinsi | Birimi | Birim Fiyatı |
|-----------|--|---------|----------------|--------|--------------|
| 1103101 | 3 Priz+1 Sigorta+1 mt Kablo Alüminyum Grup Priz | Eloksal | ABS + AL. | Adet | 2.700,00 ₺ |
| 1103103 | 3 Priz+1 Sigorta+1 mt Kablo Alüminyum Grup Priz | Siyah | ABS + AL. | Adet | 2.700,00 ₺ |
| 1106101 | 6 Priz+1 Sigorta+1 mt Kablo Alüminyum Grup Priz | Eloksal | ABS + AL. | Adet | 3.500,00 ₺ |
| 1106103 | 6 Priz+1 Sigorta+1 mt Kablo Alüminyum Grup Priz | Siyah | ABS + AL. | Adet | 3.500,00 ₺ |
| 1103201 | 3 Priz+1 Usb+1 Type C+1 mt Kablo Alüminyum Grup Priz | Eloksal | ABS + AL. | Adet | 3.770,00 ₺ |
| 1104203 | 4 Priz+2 Usb+2 Type C+1 mt Kablo Alüminyum Grup Priz | Siyah | ABS + AL. | Adet | 5.940,00 ₺ |



Alüminyum Priz Blokları (Pvc Sonlandırmalı)

| Ürün Kodu | Açıklama | Ürün Ölçüsü mm | Modül Sayısı | Renk | Hammadde Cinsi | Birimi | Birim Fiyatı |
|-----------|--|----------------|--------------|---------|----------------|--------|--------------|
| P10 04 02 | Alüminyum Priz Blokları 4 Modül Siyah | 55x195x60 | 4 | Siyah | ABS + AL. | Adet | 540,00₺ |
| P10 06 02 | Alüminyum Priz Blokları 6 Modül Siyah | 55x243x60 | 6 | Siyah | ABS + AL. | Adet | 610,00₺ |
| P10 08 02 | Alüminyum Priz Blokları 8 Modül Siyah | 55x285x60 | 8 | Siyah | ABS + AL. | Adet | 730,00₺ |
| P10 10 02 | Alüminyum Priz Blokları 10 Modül Siyah | 55x330x60 | 10 | Siyah | ABS + AL. | Adet | 830,00₺ |
| P10 12 02 | Alüminyum Priz Blokları 12 Modül Siyah | 55x370x60 | 12 | Siyah | ABS + AL. | Adet | 950,00₺ |
| P10 14 02 | Alüminyum Priz Blokları 14 Modül Siyah | 55x420x60 | 14 | Siyah | ABS + AL. | Adet | 1.040,00₺ |
| P10 16 02 | Alüminyum Priz Blokları 16 Modül Siyah | 55x465x60 | 16 | Siyah | ABS + AL. | Adet | 1.150,00₺ |
| P10 04 01 | Alüminyum Priz Blokları 4 Modül Eloksal | 55x195x60 | 4 | Eloksal | ABS + AL. | Adet | 540,00₺ |
| P10 06 01 | Alüminyum Priz Blokları 6 Modül Eloksal | 55x243x60 | 6 | Eloksal | ABS + AL. | Adet | 610,00₺ |
| P10 08 01 | Alüminyum Priz Blokları 8 Modül Eloksal | 55x285x60 | 8 | Eloksal | ABS + AL. | Adet | 730,00₺ |
| P10 10 01 | Alüminyum Priz Blokları 10 Modül Eloksal | 55x330x60 | 10 | Eloksal | ABS + AL. | Adet | 830,00₺ |
| P10 12 01 | Alüminyum Priz Blokları 12 Modül Eloksal | 55x370x60 | 12 | Eloksal | ABS + AL. | Adet | 950,00₺ |
| P10 14 01 | Alüminyum Priz Blokları 14 Modül Eloksal | 55x420x60 | 14 | Eloksal | ABS + AL. | Adet | 1.040,00₺ |
| P10 16 01 | Alüminyum Priz Blokları 16 Modül Eloksal | 55x465x60 | 16 | Eloksal | ABS + AL. | Adet | 1.150,00₺ |

*Tüm alüminyum profillerde topraklama mevcuttur.



YENİ

Alüminyum Priz Blokları (Metal Sonlandırmalı)

| Ürün Kodu | Açıklama | Ürün Ölçüsü mm | Modül Sayısı | Renk | Hammadde Cinsi | Birimi | Birim Fiyatı |
|-----------|--|----------------|--------------|---------|----------------|--------|--------------|
| P09 04 02 | Alüminyum Priz Blokları 4 Modül Siyah | 55x195x60 | 4 | Siyah | ABS + AL. | Adet | 700,00₺ |
| P09 06 02 | Alüminyum Priz Blokları 6 Modül Siyah | 55x243x60 | 6 | Siyah | ABS + AL. | Adet | 810,00₺ |
| P09 08 02 | Alüminyum Priz Blokları 8 Modül Siyah | 55x285x60 | 8 | Siyah | ABS + AL. | Adet | 890,00₺ |
| P09 10 02 | Alüminyum Priz Blokları 10 Modül Siyah | 55x330x60 | 10 | Siyah | ABS + AL. | Adet | 1.000,00₺ |
| P09 12 02 | Alüminyum Priz Blokları 12 Modül Siyah | 55x370x60 | 12 | Siyah | ABS + AL. | Adet | 1.120,00₺ |
| P09 14 02 | Alüminyum Priz Blokları 14 Modül Siyah | 55x420x60 | 14 | Siyah | ABS + AL. | Adet | 1.230,00₺ |
| P09 16 02 | Alüminyum Priz Blokları 16 Modül Siyah | 55x465x60 | 16 | Siyah | ABS + AL. | Adet | 1.400,00₺ |
| P09 04 01 | Alüminyum Priz Blokları 4 Modül Eloksal | 55x195x60 | 4 | Eloksal | ABS + AL. | Adet | 700,00₺ |
| P09 06 01 | Alüminyum Priz Blokları 6 Modül Eloksal | 55x243x60 | 6 | Eloksal | ABS + AL. | Adet | 810,00₺ |
| P09 08 01 | Alüminyum Priz Blokları 8 Modül Eloksal | 55x285x60 | 8 | Eloksal | ABS + AL. | Adet | 890,00₺ |
| P09 10 01 | Alüminyum Priz Blokları 10 Modül Eloksal | 55x330x60 | 10 | Eloksal | ABS + AL. | Adet | 1.000,00₺ |
| P09 12 01 | Alüminyum Priz Blokları 12 Modül Eloksal | 55x370x60 | 12 | Eloksal | ABS + AL. | Adet | 1.120,00₺ |
| P09 14 01 | Alüminyum Priz Blokları 14 Modül Eloksal | 55x420x60 | 14 | Eloksal | ABS + AL. | Adet | 1.230,00₺ |
| P09 16 01 | Alüminyum Priz Blokları 16 Modül Eloksal | 55x465x60 | 16 | Eloksal | ABS + AL. | Adet | 1.400,00₺ |



Otomatik
Bağlantılı



Otomatik
Bağlantılı

Topraklı Prizler (Vida Bağlantılı) 45 °C Açılı

| Ürün Kodu | Açıklama | Modül Sayısı | Renk | Hammadde Cinsi | Kutu Adet | Birim Fiyatı |
|-----------|-----------------------------|--------------|---------|----------------|-----------|--------------|
| P06 02 03 | Topraklı Priz 2 Modül Beyaz | 2 | Beyaz | PC | 10 | 149,00 ₺ |
| P06 02 02 | Topraklı Priz 2 Modül Siyah | 2 | Siyah | PC | 10 | 160,00 ₺ |
| P26 02 08 | UPS Priz 2 Modül Kırmızı | 2 | Kırmızı | PC | 10 | 160,00 ₺ |

Topraklı Prizler (Otomatik Bağlantılı) 45 °C Açılı

| Ürün Kodu | Açıklama | Modül Sayısı | Renk | Hammadde Cinsi | Kutu Adet | Birim Fiyatı |
|-----------|-----------------------------|--------------|---------|----------------|-----------|--------------|
| P16 02 03 | Topraklı Priz 2 Modül Beyaz | 2 | Beyaz | PC | 10 | 175,00 ₺ |
| P16 02 02 | Topraklı Priz 2 Modül Siyah | 2 | Siyah | PC | 10 | 190,00 ₺ |
| P27 02 08 | UPS Priz 2 Modül Kırmızı | 2 | Kırmızı | PC | 10 | 190,00 ₺ |

Topraklı Universal ve İngiliz Prizler

| Ürün Kodu | Açıklama | Modül Sayısı | Renk | Hammadde Cinsi | Kutu Adet | Birim Fiyatı |
|-----------|------------------------|--------------|-------|----------------|-----------|--------------|
| P20 02 03 | İngiliz Standardı Priz | 2 | Beyaz | PC | 10 | 380,00 ₺ |
| P20 02 02 | İngiliz Standardı Priz | 2 | Siyah | PC | 10 | 400,00 ₺ |
| P25 02 03 | Universal Priz | 2 | Beyaz | PC | 10 | 500,00 ₺ |
| P25 02 02 | Universal Priz | 2 | Siyah | PC | 10 | 550,00 ₺ |



Topraklı Prizler (Otomatik Bağlantılı) 45 °C Açılı

| Ürün Kodu | Açıklama | Modül Sayısı | Renk | Hammadde Cinsi | Kutu Adet | Birim Fiyatı |
|-----------|-----------------------------|--------------|---------|----------------|-----------|--------------|
| P16 04 03 | Topraklı Priz 4 Modül Beyaz | 4 | Beyaz | PC | 6 | 470,00 ₺ |
| P16 06 03 | Topraklı Priz 6 Modül Beyaz | 6 | Beyaz | PC | 4 | 590,00 ₺ |
| P16 04 02 | Topraklı Priz 4 Modül Siyah | 4 | Siyah | PC | 6 | 530,00 ₺ |
| P16 06 02 | Topraklı Priz 6 Modül Siyah | 6 | Siyah | PC | 4 | 650,00 ₺ |
| P27 04 08 | Fransız standardı UPS Priz | 4 | Kırmızı | PC | 6 | 530,00 ₺ |
| P27 06 08 | Fransız Standardı UPS Priz | 6 | Kırmızı | PC | 4 | 650,00 ₺ |





| Data Prizi | | | | | | |
|------------|-----------------------|--------------|-------|----------------|-----------|--------------|
| Ürün Kodu | Açıklama | Modül Sayısı | Renk | Hammadde Cinsi | Kutu Adet | Birim Fiyatı |
| P13 01 03 | Data Prizi CAT6 UTP | 1 | Beyaz | ABS | 20 | 310,00 ₺ |
| P23 01 03 | Data Prizi CAT6 FTP | 1 | Beyaz | ABS | 20 | 435,00 ₺ |
| P33 01 03 | Data Prizi CAT6A SFTP | 1 | Beyaz | ABS | 20 | 590,00 ₺ |
| P43 01 03 | Data Prizi CAT5 UTP | 1 | Beyaz | ABS | 20 | 170,00 ₺ |



| Keystone Jack | | | | | | |
|---------------|--------------------|--------------|-------|----------------|-----------|--------------|
| Ürün Kodu | Açıklama | Modül Sayısı | Renk | Hammadde Cinsi | Kutu Adet | Birim Fiyatı |
| P53 01 02 | CAT6 Keystone Jack | 1 | Siyah | ABS | 100 | 70,00 ₺ |
| P53 01 03 | CAT6 Keystone Jack | 1 | Beyaz | ABS | 100 | 70,00 ₺ |
| P54 01 02 | CAT3 Keystone Jack | 1 | Siyah | ABS | 100 | 65,00 ₺ |
| P54 01 03 | CAT3 Keystone Jack | 1 | Beyaz | ABS | 100 | 65,00 ₺ |



| Faceplate | | | | | | |
|-----------|---------------------------------------|--------------|-------|----------------|-----------|--------------|
| Ürün Kodu | Açıklama | Modül Sayısı | Renk | Hammadde Cinsi | Kutu Adet | Birim Fiyatı |
| P63 01 03 | 1 Modül Faceplate 1 Çıkışlı (Kapaklı) | 01 | Beyaz | ABS | 24 | 72,00 ₺ |
| P63 02 03 | 2 Modül Faceplate 1 Çıkışlı (Kapaklı) | 02 | Beyaz | ABS | 12 | 72,00 ₺ |
| P64 01 03 | 1 Modül Faceplate 1 Çıkışlı | 01 | Beyaz | ABS | 24 | 45,00 ₺ |
| P64 02 03 | 2 Modül Faceplate 1 Çıkışlı | 02 | Beyaz | ABS | 12 | 52,00 ₺ |
| P64 01 02 | 1 Modül Faceplate 1 Çıkışlı | 01 | Siyah | ABS | 24 | 48,00 ₺ |
| P64 02 02 | 2 Modül Faceplate 1 Çıkışlı | 02 | Siyah | ABS | 12 | 55,00 ₺ |



HDMI Prizler

| Ürün Kodu | Açıklama | Modül Sayısı | Renk | Hammadde Cinsi | Kutu Adet | Birim Fiyatı |
|-----------|---|--------------|-------|----------------|-----------|--------------|
| P73 01 03 | 1 Modül Sonlandırılmış HDMI Prizi (Kablolu) | 01 | Beyaz | ABS | 1 | 760,00 ₺ |
| P73 01 02 | 1 Modül Sonlandırılmış HDMI Prizi (Kablolu) | 01 | Siyah | ABS | 1 | 795,00 ₺ |
| P73 02 03 | 2 Modül Sonlandırılmış HDMI Prizi (Kablolu) | 02 | Beyaz | ABS | 1 | 820,00 ₺ |
| P73 02 02 | 2 Modül Sonlandırılmış HDMI Prizi (Kablolu) | 02 | Siyah | ABS | 1 | 840,00 ₺ |
| P74 01 03 | 1 Modül HDMI Prizi | 01 | Beyaz | ABS | 1 | 600,00 ₺ |
| P74 01 02 | 1 Modül HDMI Prizi | 01 | Siyah | ABS | 1 | 610,00 ₺ |
| P74 02 03 | 2 Modül HDMI Prizi | 02 | Beyaz | ABS | 1 | 640,00 ₺ |
| P74 02 02 | 2 Modül HDMI Prizi | 02 | Siyah | ABS | 1 | 650,00 ₺ |

USB Prizler / TYPE C PRİZLER

| Ürün Kodu | Açıklama | Modül Sayısı | Renk | Hammadde Cinsi | Kutu Adet | Birim Fiyatı |
|-----------|--|--------------|-------|----------------|-----------|--------------|
| P08 01 03 | 5v 1100 mA kendinden USB çıkışlı priz A Tipi | 1 | Beyaz | PC | 12 | 685,00 ₺ |
| P08 02 03 | 5v 2400 mA kendinden USB çıkışlı priz A + A | 2 | Beyaz | PC | 6 | 800,00 ₺ |
| P08 01 02 | 5v 1100 mA kendinden USB çıkışlı priz A Tipi | 1 | Siyah | PC | 12 | 720,00 ₺ |
| P08 02 02 | 5v 2400 mA kendinden USB çıkışlı priz A + A | 2 | Siyah | PC | 6 | 850,00 ₺ |
| P18 02 03 | 20w-pd kendinden USB çıkışlı priz A+C + TYPE C | 2 | Beyaz | PC | 6 | 1.750,00 ₺ |
| P18 02 02 | 20w-pd kendinden USB çıkışlı priz A+C + TYPE C | 2 | Siyah | PC | 6 | 1.950,00 ₺ |
| P28 01 03 | 20w-pd kendinden TYPE C çıkışlı priz C | 1 | Beyaz | PC | 12 | 1.100,00 ₺ |
| P28 01 02 | 20w-pd kendinden TYPE C çıkışlı priz C | 1 | Siyah | PC | 12 | 1.100,00 ₺ |
| P28 02 03 | 5v 3000 mA kendinden TYPE C çıkışlı priz C | 2 | Beyaz | PC | 6 | 610,00 ₺ |
| P28 02 02 | 5v 3000 mA kendinden TYPE C çıkışlı priz C | 2 | Siyah | PC | 6 | 610,00 ₺ |



Boşluk Kapağı

| Ürün Kodu | Açıklama | Modül Sayısı | Renk | Hammadde Cinsi | Kutu Adet | Birim Fiyatı |
|-----------|-----------------------|--------------|-------|----------------|-----------|--------------|
| P07 01 03 | 1 Modül Boşluk Kapağı | 01 | Beyaz | ABS | 24 | 30,00 ₺ |
| P07 02 03 | 2 Modül Boşluk Kapağı | 02 | Beyaz | ABS | 12 | 37,00 ₺ |
| P07 01 02 | 1 Modül Boşluk Kapağı | 01 | Siyah | ABS | 24 | 30,00 ₺ |
| P07 02 02 | 2 Modül Boşluk Kapağı | 02 | Siyah | ABS | 12 | 37,00 ₺ |



CPElegans Alüminyum Kanal Serisi



Metraja göre renk seçenekleri mevcuttur.

İç Köşe Parçası



Sonlandırma Kapağı



Dış Köşe Parçası



L Köşe

Ek Parçası



Kanal Ayak Bağlantı Parçası



T Köşe

3 metreye kadar ölçülerde kanal ayak bağlantı parçası ile yenilikçi çözüm.

CPElegans Eloksal Alüminyum Kanal Serisi

| Ürün Kodu | Açıklama | Renk | Hammadde Cinsi | Birimi | Koli Adet | Birim Fiyatı |
|-----------|---|---------|----------------|--------|-----------|--------------|
| P11 01 01 | Alüminyum Kanal 50x100 | Eloksal | Alüminyum | Metre | 8 | 2.800,00 ₺ |
| P12 01 01 | Alüminyum Kanal 50x100 İç Köşe | Eloksal | Alüminyum | Adet | 10 | 950,00 ₺ |
| P12 02 01 | Alüminyum Kanal 50x100 Dış Köşe | Eloksal | Alüminyum | Adet | 10 | 950,00 ₺ |
| P12 03 01 | Alüminyum Kanal 50x100 L Köşe | Eloksal | Alüminyum | Adet | 8 | 970,00 ₺ |
| P12 04 01 | Alüminyum Kanal 50x100 T Köşe | Eloksal | Alüminyum | Adet | 10 | 2.450,00 ₺ |
| P12 05 01 | Alüminyum Kanal 50x100 Ek Parça | Eloksal | Alüminyum | Adet | 50 | 580,00 ₺ |
| P12 06 01 | Alüminyum Kanal 50x100 2 Modül Çerçeve | Eloksal | Alüminyum | Adet | 100 | 970,00 ₺ |
| P12 07 01 | Alüminyum Kanal 50x100 4 Modül Çerçeve | Eloksal | Alüminyum | Adet | 50 | 1.100,00 ₺ |
| P12 08 01 | Alüminyum Kanal 50x100 6 Modül Çerçeve | Eloksal | Alüminyum | Adet | 30 | 1.250,00 ₺ |
| P12 09 01 | Alüminyum Kanal 50x100 Sonlandırma Kapağı | Eloksal | Alüminyum | Adet | 50 | 740,00 ₺ |
| P14 01 01 | Alüminyum Kanal Ayak Bağlantı Parçası | Eloksal | Alüminyum | Adet | 1 | 1.395,00 ₺ |

CPElegans Antrasit Alüminyum Kanal Serisi

| Ürün Kodu | Açıklama | Renk | Hammadde Cinsi | Birimi | Koli Adet | Birim Fiyatı |
|-----------|---|----------|----------------|--------|-----------|--------------|
| P11 01 04 | Alüminyum Kanal 50x100 | Antrasit | Alüminyum | Metre | 8 | 2.800,00 ₺ |
| P12 01 04 | Alüminyum Kanal 50x100 İç Köşe | Antrasit | Alüminyum | Adet | 10 | 950,00 ₺ |
| P12 02 04 | Alüminyum Kanal 50x100 Dış Köşe | Antrasit | Alüminyum | Adet | 10 | 950,00 ₺ |
| P12 03 04 | Alüminyum Kanal 50x100 L Köşe | Antrasit | Alüminyum | Adet | 8 | 970,00 ₺ |
| P12 04 04 | Alüminyum Kanal 50x100 T Köşe | Antrasit | Alüminyum | Adet | 10 | 2.450,00 ₺ |
| P12 05 04 | Alüminyum Kanal 50x100 Ek Parça | Antrasit | Alüminyum | Adet | 50 | 580,00 ₺ |
| P12 06 04 | Alüminyum Kanal 50x100 2 Modül Çerçeve | Antrasit | Alüminyum | Adet | 100 | 970,00 ₺ |
| P12 07 04 | Alüminyum Kanal 50x100 4 Modül Çerçeve | Antrasit | Alüminyum | Adet | 50 | 1.100,00 ₺ |
| P12 08 04 | Alüminyum Kanal 50x100 6 Modül Çerçeve | Antrasit | Alüminyum | Adet | 30 | 1.250,00 ₺ |
| P12 09 04 | Alüminyum Kanal 50x100 Sonlandırma Kapağı | Antrasit | Alüminyum | Adet | 50 | 740,00 ₺ |
| P14 01 04 | Alüminyum Kanal Ayak Bağlantı Parçası | Antrasit | Alüminyum | Adet | 1 | 1.395,00 ₺ |

MONOFAZE
REGÜLATÖR



STATİK
REGÜLATÖR



TRİFAZE
REGÜLATÖR



İZOLELİ
TRAFO



REGÜLATÖR TRAFO ve UPS



UPS



HAVUZ
TRAFOSU



METAL VE PLASTİK
KOMBİ
REGÜLATÖRÜ



S11 C1Y 05

- 120 - 230 Volt veya isteğe göre farklı giriş gerilim aralığında regülatör imalatımız bulunmaktadır.

| Bakır Sargı Monofaze Mikroişlemcili Voltaj Regülatörü | | | | | |
|---|----------|--------------|---------------------|----------|----------------|
| Giriş Voltajı: 175/265V | | | Çıkış Voltajı: 220V | | |
| Ürün Kodu | Gücü kVA | Birim Fiyatı | Ürün Kodu | Gücü kVA | Koruma Ünitesi |
| S11 C1Y 01 | 2 kVA | 21.550,00 ₺ | S11 C1KY 01 | 2 kVA | 24.140,00 ₺ |
| S11 C1Y 02 | 3,5 kVA | 24.010,00 ₺ | S11 C1KY 02 | 3,5 kVA | 29.250,00 ₺ |
| S11 C1Y 03 | 5 kVA | 27.650,00 ₺ | S11 C1KY 03 | 5 kVA | 35.110,00 ₺ |
| S11 C1Y 04 | 7,5 kVA | 34.600,00 ₺ | S11 C1KY 04 | 7,5 kVA | 42.040,00 ₺ |
| S11 C1Y 05 | 10 kVA | 38.670,00 ₺ | S11 C1KY 05 | 10 kVA | 48.000,00 ₺ |
| S11 C1Y 06 | 15 kVA | 46.830,00 ₺ | S11 C1KY 06 | 15 kVA | 56.180,00 ₺ |
| S11 C1Y 07 | 20 kVA | 65.460,00 ₺ | S11 C1KY 07 | 20 kVA | 81.520,00 ₺ |
| S11 C1Y 08 | 25 kVA | 88.190,00 ₺ | S11 C1KY 08 | 25 kVA | 104.240,00 ₺ |
| S11 C1Y 09 | 30 kVA | 101.390,00 ₺ | S11 C1KY 09 | 30 kVA | 118.190,00 ₺ |
| S11 C1Y 10 | 40 kVA | 127.690,00 ₺ | S11 C1KY 10 | 40 kVA | 147.290,00 ₺ |
| S11 C1Y 11 | 50 kVA | 162.060,00 ₺ | S11 C1KY 11 | 50 kVA | 181.640,00 ₺ |



S11 C3Y 11



S11 C3Y 06

- 210 - 400 Volt veya isteğe göre farklı giriş gerilim aralığında regülatör imalatımız bulunmaktadır.

| Bakır Sargı Trifaze Mikroişlemcili Voltaj Regülatörü | | | | | |
|--|----------|--------------|---------------------|----------|----------------|
| Giriş Voltajı: 300/460V | | | Çıkış Voltajı: 380V | | |
| Ürün Kodu | Gücü kVA | Birim Fiyatı | Ürün Kodu | Gücü kVA | Koruma Ünitesi |
| S11 C3Y 01 | 6 kVA | 65.980,00 ₺ | S11 C3KY 01 | 6 kVA | 71.220,00 ₺ |
| S11 C3Y 02 | 10,5 kVA | 74.270,00 ₺ | S11 C3KY 02 | 10,5 kVA | 81.730,00 ₺ |
| S11 C3Y 03 | 15 kVA | 84.970,00 ₺ | S11 C3KY 03 | 15 kVA | 94.290,00 ₺ |
| S11 C3Y 04 | 22,5 kVA | 104.520,00 ₺ | S11 C3KY 04 | 22,5 kVA | 120.580,00 ₺ |
| S11 C3Y 05 | 30 kVA | 116.710,00 ₺ | S11 C3KY 05 | 30 kVA | 133.520,00 ₺ |
| S11 C3Y 06 | 45 kVA | 142.900,00 ₺ | S11 C3KY 06 | 45 kVA | 162.490,00 ₺ |
| S11 C3Y 07 | 60 kVA | 199.440,00 ₺ | S11 C3KY 07 | 60 kVA | 227.440,00 ₺ |
| S11 C3Y 08 | 75 kVA | 253.470,00 ₺ | S11 C3KY 08 | 75 kVA | 277.720,00 ₺ |
| S11 C3Y 09 | 100 kVA | 292.520,00 ₺ | S11 C3KY 09 | 100 kVA | 331.700,00 ₺ |
| S11 C3Y 10 | 120 kVA | 369.020,00 ₺ | S11 C3KY 10 | 120 kVA | 417.550,00 ₺ |
| S11 C3Y 11 | 150 kVA | 481.330,00 ₺ | S11 C3KY 11 | 150 kVA | 529.850,00 ₺ |
| S11 C3Y 12 | 200 kVA | Sorunuz | S11 C3KY 12 | 200 kVA | Sorunuz |
| S11 C3Y 13 | 250 kVA | Sorunuz | S11 C3KY 13 | 250 kVA | Sorunuz |
| S11 C3Y 14 | 300 kVA | Sorunuz | S11 C3KY 14 | 300 kVA | Sorunuz |
| S11 C3Y 15 | 400 kVA | Sorunuz | S11 C3KY 15 | 400 kVA | Sorunuz |
| S11 C3Y 16 | 500 kVA | Sorunuz | S11 C3KY 16 | 500 kVA | Sorunuz |
| S11 C3Y 17 | 600 kVA | Sorunuz | S11 C3KY 17 | 600 kVA | Sorunuz |
| S11 C3Y 18 | 800 kVA | Sorunuz | S11 C3KY 18 | 800 kVA | Sorunuz |
| S11 C3Y 19 | 1000 kVA | Sorunuz | S11 C3KY 19 | 1000 kVA | Sorunuz |
| S11 C3Y 20 | 1250 kVA | Sorunuz | S11 C3KY 20 | 1250 kVA | Sorunuz |
| S11 C3Y 21 | 1600 kVA | Sorunuz | S11 C3KY 21 | 1600 kVA | Sorunuz |
| S11 C3Y 22 | 2000 kVA | Sorunuz | S11 C3KY 22 | 2000 kVA | Sorunuz |
| S11 C3Y 23 | 2500 kVA | Sorunuz | S11 C3KY 23 | 2500 kVA | Sorunuz |
| S11 C3Y 24 | 3250 kVA | Sorunuz | S11 C3KY 24 | 3250 kVA | Sorunuz |



S11 C1N 06

- 120 - 230 Volt veya isteğe göre farklı giriş gerilim aralığında regülatör imalatımız bulunmaktadır.

| Bakır Sargı Monofaze Mikroişlemcili Voltaj Regülatörü | | | | | |
|---|----------|--------------|---------------------|----------|----------------|
| Giriş Voltajı: 150/250V | | | Çıkış Voltajı: 220V | | |
| Ürün Kodu | Güçü kVA | Birim Fiyatı | Ürün Kodu | Güçü kVA | Koruma Ünitesi |
| S11 C1N 00 | 1 kVA | 20.630,00 ₺ | S11 C1KN 00 | 1 kVA | 23.230,00 ₺ |
| S11 C1N 01 | 2 kVA | 23.620,00 ₺ | S11 C1KN 01 | 2 kVA | 26.250,00 ₺ |
| S11 C1N 02 | 3,5 kVA | 25.320,00 ₺ | S11 C1KN 02 | 3,5 kVA | 30.550,00 ₺ |
| S11 C1N 03 | 5 kVA | 33.000,00 ₺ | S11 C1KN 03 | 5 kVA | 40.460,00 ₺ |
| S11 C1N 04 | 7,5 kVA | 40.580,00 ₺ | S11 C1KN 04 | 7,5 kVA | 48.050,00 ₺ |
| S11 C1N 05 | 10 kVA | 46.400,00 ₺ | S11 C1KN 05 | 10 kVA | 55.720,00 ₺ |
| S11 C1N 06 | 15 kVA | 57.850,00 ₺ | S11 C1KN 06 | 15 kVA | 67.170,00 ₺ |
| S11 C1N 07 | 20 kVA | 96.850,00 ₺ | S11 C1KN 07 | 20 kVA | 112.890,00 ₺ |
| S11 C1N 08 | 25 kVA | 105.770,00 ₺ | S11 C1KN 08 | 25 kVA | 121.810,00 ₺ |
| S11 C1N 09 | 30 kVA | 129.730,00 ₺ | S11 C1KN 09 | 30 kVA | 146.540,00 ₺ |
| S11 C1N 10 | 40 kVA | 161.590,00 ₺ | S11 C1KN 10 | 40 kVA | 181.170,00 ₺ |
| S11 C1N 11 | 50 kVA | 176.950,00 ₺ | S11 C1KN 11 | 50 kVA | 196.560,00 ₺ |



S11 C3N 36



S11 C3N 30

- 210 - 400 Volt veya isteğe göre farklı giriş gerilim aralığında regülatör imalatımız bulunmaktadır.

| Bakır Sargı Trifaze Mikroişlemcili Voltaj Regülatörü | | | | | |
|--|----------|--------------|---------------------|----------|----------------|
| Giriş Voltajı: 260/450V | | | Çıkış Voltajı: 380V | | |
| Ürün Kodu | Güçü kVA | Birim Fiyatı | Ürün Kodu | Güçü kVA | Koruma Ünitesi |
| S11 C3N 26 | 6 kVA | 74.560,00 ₺ | S11 C3KN 01 | 6 kVA | 79.760,00 ₺ |
| S11 C3N 27 | 10,5 kVA | 78.400,00 ₺ | S11 C3KN 02 | 10,5 kVA | 85.850,00 ₺ |
| S11 C3N 28 | 15 kVA | 100.360,00 ₺ | S11 C3KN 03 | 15 kVA | 109.690,00 ₺ |
| S11 C3N 29 | 22,5 kVA | 122.750,00 ₺ | S11 C3KN 04 | 22,5 kVA | 138.790,00 ₺ |
| S11 C3N 30 | 30 kVA | 141.290,00 ₺ | S11 C3KN 05 | 30 kVA | 158.080,00 ₺ |
| S11 C3N 31 | 45 kVA | 175.480,00 ₺ | S11 C3KN 06 | 45 kVA | 195.080,00 ₺ |
| S11 C3N 32 | 60 kVA | 278.660,00 ₺ | S11 C3KN 07 | 60 kVA | 306.650,00 ₺ |
| S11 C3N 33 | 75 kVA | 293.910,00 ₺ | S11 C3KN 08 | 75 kVA | 318.180,00 ₺ |
| S11 C3N 34 | 100 kVA | 385.260,00 ₺ | S11 C3KN 09 | 100 kVA | 424.460,00 ₺ |
| S11 C3N 35 | 120 kVA | 483.140,00 ₺ | S11 C3KN 10 | 120 kVA | 531.650,00 ₺ |
| S11 C3N 36 | 150 kVA | 528.540,00 ₺ | S11 C3KN 11 | 150 kVA | 577.060,00 ₺ |
| S11 C3N 37 | 200 kVA | Sorunuz | S11 C3KN 12 | 200 kVA | Sorunuz |
| S11 C3N 38 | 250 kVA | Sorunuz | S11 C3KN 13 | 250 kVA | Sorunuz |
| S11 C3N 39 | 300 kVA | Sorunuz | S11 C3KN 14 | 300 kVA | Sorunuz |
| S11 C3N 40 | 400 kVA | Sorunuz | S11 C3KN 15 | 400 kVA | Sorunuz |
| S11 C3N 41 | 500 kVA | Sorunuz | S11 C3KN 16 | 500 kVA | Sorunuz |
| S11 C3N 42 | 600 kVA | Sorunuz | S11 C3KN 17 | 600 kVA | Sorunuz |
| S11 C3N 43 | 800 kVA | Sorunuz | S11 C3KN 18 | 800 kVA | Sorunuz |
| S11 C3N 44 | 1000 kVA | Sorunuz | S11 C3KN 19 | 1000 kVA | Sorunuz |
| S11 C3N 45 | 1250 kVA | Sorunuz | S11 C3KN 20 | 1250 kVA | Sorunuz |
| S11 C3N 46 | 1600 kVA | Sorunuz | S11 C3KN 21 | 1600 kVA | Sorunuz |
| S11 C3N 47 | 2000 kVA | Sorunuz | S11 C3KN 22 | 2000 kVA | Sorunuz |
| S11 C3N 48 | 2500 kVA | Sorunuz | S11 C3KN 23 | 2500 kVA | Sorunuz |
| S11 C3N 49 | 3250 kVA | Sorunuz | S11 C3KN 24 | 3250 kVA | Sorunuz |



S11 A1Y 05

- 120 - 230 Volt veya isteğe göre farklı giriş gerilim aralığında regülatör imalatımız bulunmaktadır.

Alüminyum Sargı Monofaze Mikroişlemcili Voltaj Regülatörü

| Giriş Voltajı: 175/265V | | | Çıkış Voltajı: 220V | | |
|-------------------------|----------|--------------|---------------------|----------|----------------|
| Ürün Kodu | Gücü kVA | Birim Fiyatı | Ürün Kodu | Gücü kVA | Koruma Ünitesi |
| S11 A1Y 01 | 2 kVA | 20.070,00 ₺ | S11 A1KY 01 | 2 kVA | 22.670,00 ₺ |
| S11 A1Y 02 | 3,5 kVA | 21.090,00 ₺ | S11 A1KY 02 | 3,5 kVA | 26.330,00 ₺ |
| S11 A1Y 03 | 5 kVA | 22.960,00 ₺ | S11 A1KY 03 | 5 kVA | 30.420,00 ₺ |
| S11 A1Y 04 | 7,5 kVA | 30.010,00 ₺ | S11 A1KY 04 | 7,5 kVA | 37.500,00 ₺ |
| S11 A1Y 05 | 10 kVA | 34.220,00 ₺ | S11 A1KY 05 | 10 kVA | 43.540,00 ₺ |
| S11 A1Y 06 | 15 kVA | 39.490,00 ₺ | S11 A1KY 06 | 15 kVA | 48.840,00 ₺ |
| S11 A1Y 07 | 20 kVA | 52.220,00 ₺ | S11 A1KY 07 | 20 kVA | 68.260,00 ₺ |
| S11 A1Y 08 | 25 kVA | 77.800,00 ₺ | S11 A1KY 08 | 25 kVA | 93.850,00 ₺ |
| S11 A1Y 09 | 30 kVA | 85.560,00 ₺ | S11 A1KY 09 | 30 kVA | 102.340,00 ₺ |
| S11 A1Y 10 | 40 kVA | 105.880,00 ₺ | S11 A1KY 10 | 40 kVA | 125.480,00 ₺ |
| S11 A1Y 11 | 50 kVA | 133.520,00 ₺ | S11 A1KY 11 | 50 kVA | 153.100,00 ₺ |

Alüminyum Sargı Trifaze Mikroişlemcili Voltaj Regülatörü

| Giriş Voltajı: 300/460V | | | Çıkış Voltajı: 380V | | |
|-------------------------|----------|--------------|---------------------|----------|----------------|
| Ürün Kodu | Gücü kVA | Birim Fiyatı | Ürün Kodu | Gücü kVA | Koruma Ünitesi |
| S11 A3Y 01 | 6 kVA | 60.970,00 ₺ | S11 A3KY 01 | 6 kVA | 66.210,00 ₺ |
| S11 A3Y 02 | 10,5 kVA | 65.590,00 ₺ | S11 A3KY 02 | 10,5 kVA | 73.040,00 ₺ |
| S11 A3Y 03 | 15 kVA | 70.840,00 ₺ | S11 A3KY 03 | 15 kVA | 80.190,00 ₺ |
| S11 A3Y 04 | 22,5 kVA | 95.160,00 ₺ | S11 A3KY 04 | 22,5 kVA | 111.200,00 ₺ |
| S11 A3Y 05 | 30 kVA | 100.880,00 ₺ | S11 A3KY 05 | 30 kVA | 117.670,00 ₺ |
| S11 A3Y 06 | 45 kVA | 120.850,00 ₺ | S11 A3KY 06 | 45 kVA | 140.430,00 ₺ |
| S11 A3Y 07 | 60 kVA | 158.320,00 ₺ | S11 A3KY 07 | 60 kVA | 186.330,00 ₺ |
| S11 A3Y 08 | 75 kVA | 222.350,00 ₺ | S11 A3KY 08 | 75 kVA | 246.590,00 ₺ |
| S11 A3Y 09 | 100 kVA | 234.110,00 ₺ | S11 A3KY 09 | 100 kVA | 273.300,00 ₺ |
| S11 A3Y 10 | 120 kVA | 304.220,00 ₺ | S11 A3KY 10 | 120 kVA | 352.730,00 ₺ |
| S11 A3Y 11 | 150 kVA | 396.180,00 ₺ | S11 A3KY 11 | 150 kVA | 444.690,00 ₺ |
| S11 A3Y 12 | 200 kVA | Sorunuz | S11 A3KY 12 | 200 kVA | Sorunuz |
| S11 A3Y 13 | 250 kVA | Sorunuz | S11 A3KY 13 | 250 kVA | Sorunuz |
| S11 A3Y 14 | 300 kVA | Sorunuz | S11 A3KY 14 | 300 kVA | Sorunuz |
| S11 A3Y 15 | 400 kVA | Sorunuz | S11 A3KY 15 | 400 kVA | Sorunuz |
| S11 A3Y 16 | 500 kVA | Sorunuz | S11 A3KY 16 | 500 kVA | Sorunuz |
| S11 A3Y 17 | 600 kVA | Sorunuz | S11 A3KY 17 | 600 kVA | Sorunuz |
| S11 A3Y 18 | 800 kVA | Sorunuz | S11 A3KY 18 | 800 kVA | Sorunuz |
| S11 A3Y 19 | 1000 kVA | Sorunuz | S11 A3KY 19 | 1000 kVA | Sorunuz |
| S11 A3Y 20 | 1250 kVA | Sorunuz | S11 A3KY 20 | 1250 kVA | Sorunuz |
| S11 A3Y 21 | 1600 kVA | Sorunuz | S11 A3KY 21 | 1600 kVA | Sorunuz |
| S11 A3Y 22 | 2000 kVA | Sorunuz | S11 A3KY 22 | 2000 kVA | Sorunuz |
| S11 A3Y 23 | 2500 kVA | Sorunuz | S11 A3KY 23 | 2500 kVA | Sorunuz |
| S11 A3Y 24 | 3250 kVA | Sorunuz | S11 A3KY 24 | 3250 kVA | Sorunuz |



S11 A3Y 10



S11 A3Y 06

- 210 - 400 Volt veya isteğe göre farklı giriş gerilim aralığında regülatör imalatımız bulunmaktadır.



S11 A1N 06

- 120 - 230 Volt veya isteğe göre farklı giriş gerilim aralığında regülatör imalatımız bulunmaktadır.

Alüminyum Sargı Monofaze Mikroişlemcili Voltaj Regülatörü

| Giriş Voltajı: 150/250V | | | Çıkış Voltajı: 220V | | |
|-------------------------|----------|--------------|---------------------|----------|----------------|
| Ürün Kodu | Gücü kVA | Birim Fiyatı | Ürün Kodu | Gücü kVA | Koruma Ünitesi |
| S11 A1N 00 | 1 kVA | 19.530,00 ₺ | S11 A1KN 00 | 1 kVA | 22.140,00 ₺ |
| S11 A1N 01 | 2 kVA | 20.740,00 ₺ | S11 A1KN 01 | 2 kVA | 23.350,00 ₺ |
| S11 A1N 02 | 3,5 kVA | 22.060,00 ₺ | S11 A1KN 02 | 3,5 kVA | 27.300,00 ₺ |
| S11 A1N 03 | 5 kVA | 27.410,00 ₺ | S11 A1KN 03 | 5 kVA | 34.860,00 ₺ |
| S11 A1N 04 | 7,5 kVA | 33.980,00 ₺ | S11 A1KN 04 | 7,5 kVA | 41.460,00 ₺ |
| S11 A1N 05 | 10 kVA | 39.150,00 ₺ | S11 A1KN 05 | 10 kVA | 48.480,00 ₺ |
| S11 A1N 06 | 15 kVA | 47.660,00 ₺ | S11 A1KN 06 | 15 kVA | 56.980,00 ₺ |
| S11 A1N 07 | 20 kVA | 80.090,00 ₺ | S11 A1KN 07 | 20 kVA | 96.140,00 ₺ |
| S11 A1N 08 | 25 kVA | 87.100,00 ₺ | S11 A1KN 08 | 25 kVA | 103.180,00 ₺ |
| S11 A1N 09 | 30 kVA | 107.400,00 ₺ | S11 A1KN 09 | 30 kVA | 124.190,00 ₺ |
| S11 A1N 10 | 40 kVA | 133.670,00 ₺ | S11 A1KN 10 | 40 kVA | 153.240,00 ₺ |
| S11 A1N 11 | 50 kVA | 146.450,00 ₺ | S11 A1KN 11 | 50 kVA | 166.040,00 ₺ |

Alüminyum Sargı Trifaze Mikroişlemcili Voltaj Regülatörü

| Giriş Voltajı: 260/450V | | | Çıkış Voltajı: 380V | | |
|-------------------------|----------|--------------|---------------------|----------|----------------|
| Ürün Kodu | Gücü kVA | Birim Fiyatı | Ürün Kodu | Gücü kVA | Koruma Ünitesi |
| S11 A3N 26 | 6 kVA | 65.800,00 ₺ | S11 A3KN 01 | 6 kVA | 71.040,00 ₺ |
| S11 A3N 27 | 10,5 kVA | 68.590,00 ₺ | S11 A3KN 02 | 10,5 kVA | 76.070,00 ₺ |
| S11 A3N 28 | 15 kVA | 87.650,00 ₺ | S11 A3KN 03 | 15 kVA | 96.980,00 ₺ |
| S11 A3N 29 | 22,5 kVA | 103.000,00 ₺ | S11 A3KN 04 | 22,5 kVA | 119.060,00 ₺ |
| S11 A3N 30 | 30 kVA | 119.610,00 ₺ | S11 A3KN 05 | 30 kVA | 136.410,00 ₺ |
| S11 A3N 31 | 45 kVA | 145.400,00 ₺ | S11 A3KN 06 | 45 kVA | 164.980,00 ₺ |
| S11 A3N 32 | 60 kVA | 228.530,00 ₺ | S11 A3KN 07 | 60 kVA | 256.520,00 ₺ |
| S11 A3N 33 | 75 kVA | 244.170,00 ₺ | S11 A3KN 08 | 75 kVA | 268.430,00 ₺ |
| S11 A3N 34 | 100 kVA | 310.510,00 ₺ | S11 A3KN 09 | 100 kVA | 349.710,00 ₺ |
| S11 A3N 35 | 120 kVA | 398.060,00 ₺ | S11 A3KN 10 | 120 kVA | 446.570,00 ₺ |
| S11 A3N 36 | 150 kVA | 435.770,00 ₺ | S11 A3KN 11 | 150 kVA | 484.280,00 ₺ |
| S11 A3N 37 | 200 kVA | Sorunuz | S11 A3KN 12 | 200 kVA | Sorunuz |
| S11 A3N 38 | 250 kVA | Sorunuz | S11 A3KN 13 | 250 kVA | Sorunuz |
| S11 A3N 39 | 300 kVA | Sorunuz | S11 A3KN 14 | 300 kVA | Sorunuz |
| S11 A3N 40 | 400 kVA | Sorunuz | S11 A3KN 15 | 400 kVA | Sorunuz |
| S11 A3N 41 | 500 kVA | Sorunuz | S11 A3KN 16 | 500 kVA | Sorunuz |
| S11 A3N 42 | 600 kVA | Sorunuz | S11 A3KN 17 | 600 kVA | Sorunuz |
| S11 A3N 43 | 800 kVA | Sorunuz | S11 A3KN 18 | 800 kVA | Sorunuz |
| S11 A3N 44 | 1000 kVA | Sorunuz | S11 A3KN 19 | 1000 kVA | Sorunuz |
| S11 A3N 45 | 1250 kVA | Sorunuz | S11 A3KN 20 | 1250 kVA | Sorunuz |
| S11 A3N 46 | 1600 kVA | Sorunuz | S11 A3KN 21 | 1600 kVA | Sorunuz |
| S11 A3N 47 | 2000 kVA | Sorunuz | S11 A3KN 22 | 2000 kVA | Sorunuz |
| S11 A3N 48 | 2500 kVA | Sorunuz | S11 A3KN 23 | 2500 kVA | Sorunuz |
| S11 A3N 49 | 3250 kVA | Sorunuz | S11 A3KN 24 | 3250 kVA | Sorunuz |



S11 A3N 36



S11 A3N 31

- 210 - 400 Volt veya isteğe göre farklı giriş gerilim aralığında regülatör imalatımız bulunmaktadır.



Trifaze Statik Voltaj Regülatörleri

| Ürün Kodu | Güç | Giriş Gerilim Aralığı | Çıkış Gerilimi | Çalışma Akımı Max.(A) | Boyutlar | Kg | Fiyat |
|------------|---------|-----------------------|----------------|-----------------------|-----------|-----|---------|
| S13 C3S 30 | 30 kVA | 300-450VAC | 380VAC-/+%3 | 45 | 40X80X80 | 125 | SORUNUZ |
| | | 300-450VAC | 380VAC-/+%2 | 45 | 40X80X80 | 125 | SORUNUZ |
| | | 260-450VAC | 380VAC-/+%3 | 45 | 40X80X80 | 125 | SORUNUZ |
| | | 225-450VAC | 380VAC-/+%3 | 45 | 40X80X80 | 125 | SORUNUZ |
| | | 190-450VAC | 380VAC-/+%3 | 45 | 40X80X80 | 125 | SORUNUZ |
| S13 C3S 31 | 45 kVA | 300-450VAC | 380VAC-/+%3 | 68 | 40X80X80 | 150 | SORUNUZ |
| | | 300-450VAC | 380VAC-/+%2 | 68 | 40X80X80 | 150 | SORUNUZ |
| | | 260-450VAC | 380VAC-/+%3 | 68 | 40X80X80 | 150 | SORUNUZ |
| | | 225-450VAC | 380VAC-/+%3 | 68 | 40X80X80 | 150 | SORUNUZ |
| | | 190-450VAC | 380VAC-/+%3 | 68 | 40X80X80 | 150 | SORUNUZ |
| S13 C3S 32 | 60 kVA | 300-450VAC | 380VAC-/+%3 | 90 | 46X50X113 | 190 | SORUNUZ |
| | | 300-450VAC | 380VAC-/+%2 | 90 | 46X50X113 | 190 | SORUNUZ |
| | | 260-450VAC | 380VAC-/+%3 | 90 | 46X50X113 | 190 | SORUNUZ |
| | | 225-450VAC | 380VAC-/+%3 | 90 | 46X50X113 | 190 | SORUNUZ |
| | | 190-450VAC | 380VAC-/+%3 | 90 | 46X50X113 | 190 | SORUNUZ |
| S13 C3S 33 | 75 kVA | 300-450VAC | 380VAC-/+%3 | 113 | 46X50X113 | 225 | SORUNUZ |
| | | 300-450VAC | 380VAC-/+%2 | 113 | 46X50X113 | 225 | SORUNUZ |
| | | 260-450VAC | 380VAC-/+%3 | 113 | 46X50X113 | 225 | SORUNUZ |
| | | 225-450VAC | 380VAC-/+%3 | 113 | 46X50X113 | 225 | SORUNUZ |
| | | 190-450VAC | 380VAC-/+%3 | 113 | 46X50X113 | 225 | SORUNUZ |
| S13 C3S 34 | 100 kVA | 300-450VAC | 380VAC-/+%3 | 150 | 50X60X145 | 280 | SORUNUZ |
| | | 300-450VAC | 380VAC-/+%2 | 150 | 50X60X145 | 280 | SORUNUZ |
| | | 260-450VAC | 380VAC-/+%3 | 150 | 50X60X145 | 280 | SORUNUZ |
| | | 225-450VAC | 380VAC-/+%3 | 150 | 50X60X145 | 280 | SORUNUZ |
| | | 190-450VAC | 380VAC-/+%3 | 150 | 50X60X145 | 280 | SORUNUZ |
| S13 C3S 35 | 120 kVA | 300-450VAC | 380VAC-/+%3 | 180 | 50X70X165 | 300 | SORUNUZ |
| | | 300-450VAC | 380VAC-/+%2 | 180 | 50X70X165 | 300 | SORUNUZ |
| | | 260-450VAC | 380VAC-/+%3 | 180 | 50X70X165 | 300 | SORUNUZ |
| | | 225-450VAC | 380VAC-/+%3 | 180 | 50X70X165 | 300 | SORUNUZ |
| | | 190-450VAC | 380VAC-/+%3 | 180 | 50X70X165 | 300 | SORUNUZ |
| S13 C3S 36 | 150 kVA | 300-450VAC | 380VAC-/+%3 | 227 | 50X70X165 | 420 | SORUNUZ |
| | | 300-450VAC | 380VAC-/+%2 | 227 | 50X70X165 | 420 | SORUNUZ |
| | | 260-450VAC | 380VAC-/+%3 | 227 | 50X70X165 | 420 | SORUNUZ |
| | | 225-450VAC | 380VAC-/+%3 | 227 | 50X70X165 | 420 | SORUNUZ |
| | | 190-450VAC | 380VAC-/+%3 | 227 | 50X70X165 | 420 | SORUNUZ |



Monofaze Statik Voltaj Regülatörleri

| Ürün Kodu | Güç | Giriş Gerilim Aralığı | Çıkış Gerilimi | Çalışma Akımı Max.(A) | Boyutlar | Kg | Fiyat |
|------------|---------|-----------------------|----------------|-----------------------|----------|----|---------|
| S13 C1S 02 | 3,5 kVA | 170-260VAC | 220VAC-/+%3 | 16 | 23X30X30 | 20 | SORUNUZ |
| | | 170-260VAC | 220VAC-/+%2 | 16 | 23X30X30 | 20 | SORUNUZ |
| | | 150-260VAC | 220VAC-/+%3 | 16 | 23X30X30 | 20 | SORUNUZ |
| | | 130-260VAC | 220VAC-/+%3 | 16 | 23X30X30 | 20 | SORUNUZ |
| | | 110-260VAC | 220VAC-/+%3 | 16 | 23X30X30 | 20 | SORUNUZ |
| S13 C1S 03 | 5 kVA | 170-260VAC | 220VAC-/+%3 | 22 | 23X30X30 | 25 | SORUNUZ |
| | | 170-260VAC | 220VAC-/+%2 | 22 | 23X30X30 | 25 | SORUNUZ |
| | | 150-260VAC | 220VAC-/+%3 | 22 | 23X30X30 | 25 | SORUNUZ |
| | | 130-260VAC | 220VAC-/+%3 | 22 | 23X30X30 | 25 | SORUNUZ |
| | | 110-260VAC | 220VAC-/+%3 | 22 | 23X30X30 | 25 | SORUNUZ |
| S13 C1S 04 | 7,5 kVA | 170-260VAC | 220VAC-/+%3 | 34 | 27X47X50 | 30 | SORUNUZ |
| | | 170-260VAC | 220VAC-/+%2 | 34 | 27X47X50 | 30 | SORUNUZ |
| | | 150-260VAC | 220VAC-/+%3 | 34 | 27X47X50 | 30 | SORUNUZ |
| | | 130-260VAC | 220VAC-/+%3 | 34 | 27X47X50 | 30 | SORUNUZ |
| | | 110-260VAC | 220VAC-/+%3 | 34 | 27X47X50 | 30 | SORUNUZ |
| S13 C1S 05 | 10 kVA | 170-260VAC | 220VAC-/+%3 | 45 | 27X47X50 | 40 | SORUNUZ |
| | | 170-260VAC | 220VAC-/+%2 | 45 | 27X47X50 | 40 | SORUNUZ |
| | | 150-260VAC | 220VAC-/+%3 | 45 | 27X47X50 | 40 | SORUNUZ |
| | | 130-260VAC | 220VAC-/+%3 | 45 | 27X47X50 | 40 | SORUNUZ |
| | | 110-260VAC | 220VAC-/+%3 | 45 | 27X47X50 | 40 | SORUNUZ |
| S13 C1S 06 | 15 kVA | 170-260VAC | 220VAC-/+%3 | 68 | 27X47X50 | 50 | SORUNUZ |
| | | 170-260VAC | 220VAC-/+%2 | 68 | 27X47X50 | 50 | SORUNUZ |
| | | 150-260VAC | 220VAC-/+%3 | 68 | 27X47X50 | 50 | SORUNUZ |
| | | 130-260VAC | 220VAC-/+%3 | 68 | 27X47X50 | 50 | SORUNUZ |
| | | 110-260VAC | 220VAC-/+%3 | 68 | 27X47X50 | 50 | SORUNUZ |
| S13 C1S 07 | 20 kVA | 170-260VAC | 220VAC-/+%3 | 90 | 37X60X70 | 70 | SORUNUZ |
| | | 170-260VAC | 220VAC-/+%2 | 90 | 37X60X70 | 70 | SORUNUZ |
| | | 150-260VAC | 220VAC-/+%3 | 90 | 37X60X70 | 70 | SORUNUZ |
| | | 130-260VAC | 220VAC-/+%3 | 90 | 37X60X70 | 70 | SORUNUZ |
| | | 110-260VAC | 220VAC-/+%3 | 90 | 37X60X70 | 70 | SORUNUZ |
| S13 C1S 08 | 30 kVA | 170-260VAC | 220VAC-/+%3 | 136 | 37X60X70 | 90 | SORUNUZ |
| | | 170-260VAC | 220VAC-/+%2 | 136 | 37X60X70 | 90 | SORUNUZ |
| | | 150-260VAC | 220VAC-/+%3 | 136 | 37X60X70 | 90 | SORUNUZ |
| | | 130-260VAC | 220VAC-/+%3 | 136 | 37X60X70 | 90 | SORUNUZ |
| | | 110-260VAC | 220VAC-/+%3 | 136 | 37X60X70 | 90 | SORUNUZ |



| ÇP-KON SERİSİ | | | | | |
|--|----------|----------------|-------------------|---------|--------------|
| ÇP-KON SERİSİ - 1/1 FAZ ON-LİNE- KULE TİPİ | | | | | |
| Ürün Kodu | Gücü kVA | Akü Grubu | Çıkış Güç Faktörü | Süre | Birim Fiyatı |
| ÇPKON-1000 | 1 kVA | 2x 12V. 7 Ah. | 0,9 | 5-15 dk | 456,00 \$ |
| ÇPKON-2000 | 2 kVA | 4x 12V. 7 Ah. | 0,9 | | 764,00 \$ |
| ÇPKON-3000 | 3 kVA | 6x 12V. 7 Ah. | 0,9 | | 824,000 \$ |
| ÇPKON-6000 | 6 kVA | 15x 12V. 7 Ah. | 0,9 | | 2.080,00 \$ |
| ÇPKON-10000 | 10 kVA | 16x 12V. 7 Ah. | 0,9 | | 2.480,00 \$ |



| ÇP-ON SERİSİ | | | | | |
|---------------------------------|----------|------------------|-------------------|---------|--------------|
| ÇP-KON SERİSİ - 3/1 FAZ ON-LİNE | | | | | |
| Ürün Kodu | Gücü kVA | Akü Grubu | Çıkış Güç Faktörü | Süre | Birim Fiyatı |
| ÇPKON-3110 | 10 kVA | 16x 12V. 7 Ah. | 1 | 5-15 dk | 3.664,00 \$ |
| ÇPKON-3120 | 20 kVA | Aküüz- (20 Adet) | 0,9 | - | 4.536,00 \$ |



| ÇP-LN SERİSİ | | | | | |
|---|---------|---------------|-------------------|---------|--------------|
| ÇP-LN SERİSİ - 1/1 FAZ LİNE İNTERAKTİF | | | | | |
| Ürün Kodu | Gücü VA | Akü Grubu | Çıkış Güç Faktörü | Süre | Birim Fiyatı |
| ÇPLN-650 | 650 VA | 1x 12V. 7 Ah. | 0,6 | 5-15 dk | 116,00 \$ |
| ÇPLN-850 | 850 VA | 1x 12V. 8 Ah. | 0,6 | | 164,00 \$ |
| ÇPLN-1.200 | 1200 VA | 2x 12V. 7 Ah. | 0,6 | | 220,00 \$ |
| ÇPLN-1.500 | 1500 VA | 2x 12V. 9 Ah. | 0,6 | | 296,00 \$ |
| ÇPLN-2.000 | 2000 VA | 2x 12V. 9 Ah. | 0,6 | | 372,00 \$ |
| ÇPLNA ASANSÖR SERİSİ - 1/1 FAZ ASANSÖR KURTARAN UPS | | | | | |
| ÇPLNA-1.500 ASN | 1500 VA | 2x 12V. 9 Ah. | 0,6 | 5-15 dk | 276,00 \$ |



| ÇP-ON SERİSİ | | | | | |
|--------------------------------|----------|----------------|-------------------|---------|--------------|
| ÇP-ON SERİSİ - 1/1 FAZ ON-LİNE | | | | | |
| Ürün Kodu | Gücü kVA | Akü Grubu | Çıkış Güç Faktörü | Süre | Birim Fiyatı |
| ÇPON-1000 | 1 kVA | 2x 12V. 7 Ah. | 0,9 | 5-15 dk | 456,00 \$ |
| ÇPON-2000 | 2 kVA | 4x 12V. 7 Ah. | 0,9 | | 764,00 \$ |
| ÇPON-3000 | 3 kVA | 6x 12V. 7 Ah. | 0,9 | | 824,00 \$ |
| ÇPON-6000 | 6 kVA | 16x 12V. 7 Ah. | 1 | | 2.080,00 \$ |
| ÇPON-10000 | 10 kVA | 16x 12V. 7 Ah. | 1 | | 2.480,00 \$ |

ÇP-ON SERİSİ

| ÇP-ON SERİSİ - 3/1 FAZ ON-LİNE | | | | | |
|--------------------------------|----------|----------------------|-------------------|---------|--------------|
| Ürün Kodu | Gücü kVA | Akü Grubu | Çıkış Güç Faktörü | Süre | Birim Fiyatı |
| ÇPON-3110 | 10 kVA | 16x 12V. 7 Ah. | 1 | 5-15 dk | 3.916,00 \$ |
| ÇPON-3120 | 20 kVA | Aküsüz- (16-20 Adet) | 1 | - | 5.080,00 \$ |



ÇP-RK SERİSİ

| ÇP-RK SERİSİ - 1/1 FAZ ON-LİNE - HEM RACK TİPİ HEM KULE TİPİ | | | | | |
|--|----------|----------------|-------------------|---------|--------------|
| Ürün Kodu | Gücü kVA | Akü Grubu | Çıkış Güç Faktörü | Süre | Birim Fiyatı |
| ÇPRK-1000 | 1 kVA | 2x 12V. 7 Ah. | 0,9 | 5-15 dk | 656,00 \$ |
| ÇPRK-2000 | 2 kVA | 4x 12V. 7 Ah. | 0,9 | | 872,00 \$ |
| ÇPRK-3000 | 3 kVA | 6x 12V. 7 Ah. | 0,9 | | 1.112,00 \$ |
| ÇPRK-6000 | 6 kVA | 16x 12V. 7 Ah. | 1 | | 2.944,00 \$ |
| ÇPRK-10000 | 10 kVA | 16x 12V. 7 Ah. | 1 | | 3.400,00 \$ |



ÇP-LONG SERİSİ

| ÇP-LONG SERİSİ - 1/1 FAZ ON-LİNE - İLAVE ŞARJÖRLÜ | | | | | |
|---|----------|----------------------|-------------------|------|--------------|
| Ürün Kodu | Gücü kVA | Akü Grubu | Çıkış Güç Faktörü | Süre | Birim Fiyatı |
| ÇPLONG-1000 | 1 kVA | Aküsüz- (3 Adet) | 0,9 | - | 544,00 \$ |
| ÇPLONG-2000 | 2 kVA | Aküsüz- (6 Adet) | 0,9 | | 892,00 \$ |
| ÇPLONG-3000 | 3 kVA | Aküsüz- (8 Adet) | 0,9 | | 1.068,00 \$ |
| ÇPLONG-6000 | 6 kVA | Aküsüz- (16-20 Adet) | 1 | | 2.116,00 \$ |
| ÇPLONG-10000 | 10 kVA | Aküsüz- (16-20 Adet) | 1 | | 2.552,00 \$ |



ÇP-ON SERİSİ

| ÇP-ON SERİSİ - 3/3 FAZ ON-LİNE - DOKUNMATİK EKREN - COSQ=1 | | | | | |
|--|----------|----------------------|-------------------|---------|--------------|
| Ürün Kodu | Gücü kVA | Akü Grubu | Çıkış Güç Faktörü | Süre | Birim Fiyatı |
| ÇPON-3310 | 10 kVA | 20x 12V. 7 Ah. | 1 | 5-15 dk | 5.160,00 \$ |
| ÇPON-3320 | 20 kVA | 40x 12V. 7 Ah. | 1 | | 6.940,00 \$ |
| ÇPON-3330 | 30 kVA | 60x 12V. 7 Ah. | 1 | | 8.940,00 \$ |
| ÇPON-3340 | 40 kVA | Aküsüz- (32-40 Adet) | 1 | - | 8.280,00 \$ |
| ÇPON-3360 | 60 kVA | Aküsüz- (32-40 Adet) | 1 | | 11.000,00 \$ |
| ÇPON-3380 | 80 kVA | Aküsüz- (32-40 Adet) | 1 | | 15.260,00 \$ |
| ÇPON-33100 | 100 kVA | Aküsüz- (32-40 Adet) | 1 | | 18.096,00 \$ |
| ÇPON-33120 | 120 kVA | Aküsüz- (32-40 Adet) | 1 | | 18.968,00 \$ |
| ÇPON-33200 | 200 kVA | Aküsüz- (32-40 Adet) | 1 | | 31.200,00 \$ |





S12 A10 02

| Alüminyum Sargı Kademeli Monofaze Voltaj Regülatörü | | |
|---|--------------------|--------------|
| Voltaj Aralığı: 130/220 V | | |
| Ürün Kodu | Güçü kVA | Birim Fiyatı |
| S12 A10 00 | 5 kVA 5 Kademeli | 11.780,00 ₺ |
| S12 A10 01 | 7,5 kVA 5 Kademeli | 16.230,00 ₺ |
| S12 A10 02 | 10 kVA 5 Kademeli | 19.160,00 ₺ |
| S12 A10 03 | 15 kVA 5 Kademeli | 26.550,00 ₺ |
| S12 A10 04 | 20 kVA 5 Kademeli | 46.350,00 ₺ |
| S12 A10 05 | 25 kVA 5 Kademeli | 48.690,00 ₺ |
| S11 A10 06 | 30 kVA 5 Kademeli | 77.650,00 ₺ |



S12 A30 03

| Alüminyum Sargı Kademeli Trifaze Voltaj Regülatörü | | |
|--|---------------------|--------------|
| Voltaj Aralığı: 225/380 V | | |
| Ürün Kodu | Güçü kVA | Birim Fiyatı |
| S12 A30 00 | 15 kVA 5 Kademeli | 38.560,00 ₺ |
| S12 A30 01 | 22,5 kVA 5 Kademeli | 51.670,00 ₺ |
| S12 A30 02 | 30 kVA 5 Kademeli | 62.450,00 ₺ |
| S12 A30 03 | 45 kVA 5 Kademeli | 82.480,00 ₺ |
| S12 A30 04 | 60 kVA 5 Kademeli | 126.650,00 ₺ |
| S12 A30 05 | 75 kVA 5 Kademeli | 133.050,00 ₺ |
| S11 A30 06 | 100 kVA 5 Kademeli | 211.810,00 ₺ |



S12 C10 02

| Bakır Sargı Kademeli Monofaze Voltaj Regülatörü | | |
|---|--------------------|--------------|
| Voltaj Aralığı: 130/220 V | | |
| Ürün Kodu | Güçü kVA | Birim Fiyatı |
| S12 C10 00 | 5 kVA 5 Kademeli | 17.140,00 ₺ |
| S12 C10 01 | 7,5 kVA 5 Kademeli | 24.010,00 ₺ |
| S12 C10 02 | 10 kVA 5 Kademeli | 25.000,00 ₺ |
| S12 C10 03 | 15 kVA 5 Kademeli | 37.920,00 ₺ |
| S12 C10 04 | 20 kVA 5 Kademeli | 72.170,00 ₺ |
| S12 C10 05 | 25 kVA 5 Kademeli | 76.280,00 ₺ |
| S12 C10 06 | 30 kVA 5 Kademeli | 94.980,00 ₺ |



S12 C30 04

| Bakır Sargı Kademeli Trifaze Voltaj Regülatörü | | |
|--|---------------------|--------------|
| Voltaj Aralığı: 225/380 V | | |
| Ürün Kodu | Güçü kVA | Birim Fiyatı |
| S12 C30 00 | 15 kVA 5 Kademeli | 54.800,00 ₺ |
| S12 C30 01 | 22,5 kVA 5 Kademeli | 76.280,00 ₺ |
| S12 C30 02 | 30 kVA 5 Kademeli | 79.650,00 ₺ |
| S12 C30 03 | 45 kVA 5 Kademeli | 114.330,00 ₺ |
| S12 C30 04 | 60 kVA 5 Kademeli | 204.060,00 ₺ |
| S12 C30 05 | 75 kVA 5 Kademeli | 207.650,00 ₺ |
| S12 C30 06 | 100 kVA 5 Kademeli | 268.380,00 ₺ |



Alüminyum Sargılı AC İzoleli Transformatörler

| 220/24 V | 380/24 V | 220/12 V | 380/220 V | | |
|------------|------------|------------|------------|----------|--------------|
| Ürün Kodu | Ürün Kodu | Ürün Kodu | Ürün Kodu | Güçü kVA | Birim Fiyatı |
| S21 A12 00 | S21 A13 00 | S21 A11 00 | S21 A14 00 | 30 VA | 920,00 ₺ |
| S21 A12 01 | S21 A13 01 | S21 A11 01 | S21 A14 01 | 50 VA | 1.020,00 ₺ |
| S21 A12 02 | S21 A13 02 | S21 A11 02 | S21 A14 02 | 100 VA | 1.190,00 ₺ |
| S21 A12 03 | S21 A13 03 | S21 A11 03 | S21 A14 03 | 150 VA | 1.690,00 ₺ |
| S21 A12 04 | S21 A13 04 | S21 A11 04 | S21 A14 04 | 200 VA | 2.020,00 ₺ |
| S21 A12 05 | S21 A13 05 | S21 A11 05 | S21 A14 05 | 250 VA | 2.130,00 ₺ |
| S21 A12 06 | S21 A13 06 | S21 A11 06 | S21 A14 06 | 300 VA | 2.170,00 ₺ |
| S21 A12 07 | S21 A13 07 | S21 A11 07 | S21 A14 07 | 400 VA | 2.710,00 ₺ |
| S21 A12 08 | S21 A13 08 | S21 A11 08 | S21 A14 08 | 500 VA | 3.190,00 ₺ |
| S21 A12 09 | S21 A13 09 | S21 A11 09 | S21 A14 09 | 600 VA | 4.240,00 ₺ |
| S21 A12 10 | S21 A13 10 | S21 A11 10 | S21 A14 10 | 750 VA | 5.210,00 ₺ |
| S21 A12 11 | S21 A13 11 | S21 A11 11 | S21 A14 11 | 1000 VA | 6.920,00 ₺ |
| S21 A12 12 | S21 A13 12 | S21 A11 12 | S21 A14 12 | 1500 VA | 9.150,00 ₺ |
| S21 A12 13 | S21 A13 13 | S21 A11 13 | S21 A14 13 | 2000 VA | 9.590,00 ₺ |
| S21 A12 14 | S21 A13 14 | S21 A11 14 | S21 A14 14 | 2500 VA | 11.340,00 ₺ |
| S21 A12 15 | S21 A13 15 | S21 A11 15 | S21 A14 15 | 3000 VA | 11.820,00 ₺ |
| S21 A12 16 | S21 A13 16 | S21 A11 16 | S21 A14 16 | 4000 VA | 18.500,00 ₺ |
| S21 A12 17 | S21 A13 17 | S21 A11 17 | S21 A14 17 | 5000 VA | 19.550,00 ₺ |
| S21 A12 18 | S21 A13 18 | S21 A11 18 | S21 A14 18 | 6000 VA | 20.230,00 ₺ |
| S21 A12 19 | S21 A13 19 | S21 A11 19 | S21 A14 19 | 7000 VA | 38.390,00 ₺ |
| S21 A12 20 | S21 A13 20 | S21 A11 20 | S21 A14 20 | 8000 VA | 38.940,00 ₺ |
| S21 A12 21 | S21 A13 21 | S21 A11 21 | S21 A14 21 | 10000 VA | 40.880,00 ₺ |



Bakır Sargılı AC İzoleli Transformatörler

| 220/24 V | 380/24 V | 220/12 V | 380/220 V | | |
|------------|------------|------------|------------|----------|--------------|
| Ürün Kodu | Ürün Kodu | Ürün Kodu | Ürün Kodu | Güçü kVA | Birim Fiyatı |
| S21 C12 00 | S21 C13 00 | S21 C11 00 | S21 C14 00 | 30 VA | 1.010,00 ₺ |
| S21 C12 01 | S21 C13 01 | S21 C11 01 | S21 C14 01 | 50 VA | 1.210,00 ₺ |
| S21 C12 02 | S21 C13 02 | S21 C11 02 | S21 C14 02 | 100 VA | 1.700,00 ₺ |
| S21 C12 03 | S21 C13 03 | S21 C11 03 | S21 C14 03 | 150 VA | 2.710,00 ₺ |
| S21 C12 04 | S21 C13 04 | S21 C11 04 | S21 C14 04 | 200 VA | 3.180,00 ₺ |
| S21 C12 05 | S21 C13 05 | S21 C11 05 | S21 C14 05 | 250 VA | 3.400,00 ₺ |
| S21 C12 06 | S21 C13 06 | S21 C11 06 | S21 C14 06 | 300 VA | 3.800,00 ₺ |
| S21 C12 07 | S21 C13 07 | S21 C11 07 | S21 C14 07 | 400 VA | 4.610,00 ₺ |
| S21 C12 08 | S21 C13 08 | S21 C11 08 | S21 C14 08 | 500 VA | 5.260,00 ₺ |
| S21 C12 09 | S21 C13 09 | S21 C11 09 | S21 C14 09 | 600 VA | 7.510,00 ₺ |
| S21 C12 10 | S21 C13 10 | S21 C11 10 | S21 C14 10 | 750 VA | 8.600,00 ₺ |
| S21 C12 11 | S21 C13 11 | S21 C11 11 | S21 C14 11 | 1000 VA | 10.380,00 ₺ |
| S21 C12 12 | S21 C13 12 | S21 C11 12 | S21 C14 12 | 1500 VA | 14.460,00 ₺ |
| S21 C12 13 | S21 C13 13 | S21 C11 13 | S21 C14 13 | 2000 VA | 16.690,00 ₺ |
| S21 C12 14 | S21 C13 14 | S21 C11 14 | S21 C14 14 | 2500 VA | 19.050,00 ₺ |
| S21 C12 15 | S21 C13 15 | S21 C11 15 | S21 C14 15 | 3000 VA | 22.380,00 ₺ |
| S21 C12 16 | S21 C13 16 | S21 C11 16 | S21 C14 16 | 4000 VA | 31.250,00 ₺ |
| S21 C12 17 | S21 C13 17 | S21 C11 17 | S21 C14 17 | 5000 VA | 35.820,00 ₺ |
| S21 C12 18 | S21 C13 18 | S21 C11 18 | S21 C14 18 | 6000 VA | 41.290,00 ₺ |
| S21 C12 19 | S21 C13 19 | S21 C11 19 | S21 C14 19 | 7000 VA | 56.070,00 ₺ |
| S21 C12 20 | S21 C13 20 | S21 C11 20 | S21 C14 20 | 8000 VA | 59.370,00 ₺ |
| S21 C12 21 | S21 C13 21 | S21 C11 21 | S21 C14 21 | 10000 VA | 68.580,00 ₺ |



| Alüminyum Sargılı Trifaze Transformatörler | | | | | |
|---|----------|--------------|--------------------|----------|--------------|
| 380-220 / 220-380V (İstenilen voltajda üretilmektedir.) | | | | | |
| Ürün Kodu | Gücü kVA | Birim Fiyatı | Ürün Kodu (Kutulu) | Gücü kVA | Birim Fiyatı |
| S22 A30 00 | 1000 VA | 8.260,00 ₺ | S22 A30K 00 | 1000 VA | 12.280,00 ₺ |
| S22 A30 01 | 1500 VA | 12.970,00 ₺ | S22 A30K 01 | 1500 VA | 18.300,00 ₺ |
| S22 A30 02 | 2000 VA | 13.440,00 ₺ | S22 A30K 02 | 2000 VA | 19.160,00 ₺ |
| S22 A30 03 | 3000 VA | 17.550,00 ₺ | S22 A30K 03 | 3000 VA | 24.440,00 ₺ |
| S22 A30 04 | 4000 VA | 19.250,00 ₺ | S22 A30K 04 | 4000 VA | 33.090,00 ₺ |
| S22 A30 05 | 5000 VA | 23.230,00 ₺ | S22 A30K 05 | 5000 VA | 37.970,00 ₺ |
| S22 A30 06 | 7500 VA | 29.320,00 ₺ | S22 A30K 06 | 7500 VA | 46.350,00 ₺ |
| S22 A30 07 | 10000 VA | 34.200,00 ₺ | S22 A30K 07 | 10000 VA | 56.040,00 ₺ |
| S22 A30 08 | 15000 VA | 50.250,00 ₺ | S22 A30K 08 | 15000 VA | 77.460,00 ₺ |
| S22 A30 09 | 20000 VA | 54.570,00 ₺ | S22 A30K 09 | 20000 VA | 83.960,00 ₺ |
| S22 A30 10 | 30000 VA | 76.990,00 ₺ | S22 A30K 10 | 30000 VA | 115.110,00 ₺ |
| S22 A30 11 | 40000 VA | 90.530,00 ₺ | S22 A30K 11 | 40000 VA | 134.820,00 ₺ |
| S22 A30 12 | 50000 VA | 137.660,00 ₺ | S22 A30K 12 | 50000 VA | 201.170,00 ₺ |
| S22 A30 13 | 60000 VA | 142.150,00 ₺ | S22 A30K 13 | 60000 VA | 208.140,00 ₺ |
| S22 A30 14 | 70000 VA | 159.130,00 ₺ | S22 A30K 14 | 70000 VA | 239.360,00 ₺ |



| Bakır Sargılı Trifaze Transformatörler | | | | | |
|---|----------|--------------|--------------------|----------|--------------|
| 380-220 / 220-380V (İstenilen voltajda üretilmektedir.) | | | | | |
| Ürün Kodu | Gücü kVA | Birim Fiyatı | Ürün Kodu (Kutulu) | Gücü kVA | Birim Fiyatı |
| S22 C30 00 | 1000 VA | 15.970,00 ₺ | S22 C30K 00 | 1000 VA | 19.920,00 ₺ |
| S22 C30 01 | 1500 VA | 20.660,00 ₺ | S22 C30K 01 | 1500 VA | 26.820,00 ₺ |
| S22 C30 02 | 2000 VA | 24.410,00 ₺ | S22 C30K 02 | 2000 VA | 30.610,00 ₺ |
| S22 C30 03 | 3000 VA | 32.390,00 ₺ | S22 C30K 03 | 3000 VA | 39.960,00 ₺ |
| S22 C30 04 | 4000 VA | 36.610,00 ₺ | S22 C30K 04 | 4000 VA | 50.730,00 ₺ |
| S22 C30 05 | 5000 VA | 43.170,00 ₺ | S22 C30K 05 | 5000 VA | 57.560,00 ₺ |
| S22 C30 06 | 7500 VA | 53.500,00 ₺ | S22 C30K 06 | 7500 VA | 71.470,00 ₺ |
| S22 C30 07 | 10000 VA | 66.630,00 ₺ | S22 C30K 07 | 10000 VA | 87.240,00 ₺ |
| S22 C30 08 | 15000 VA | 93.850,00 ₺ | S22 C30K 08 | 15000 VA | 122.600,00 ₺ |
| S22 C30 09 | 20000 VA | 121.060,00 ₺ | S22 C30K 09 | 20000 VA | 150.720,00 ₺ |
| S22 C30 10 | 30000 VA | 163.290,00 ₺ | S22 C30K 10 | 30000 VA | 199.140,00 ₺ |
| S22 C30 11 | 40000 VA | 206.450,00 ₺ | S22 C30K 11 | 40000 VA | 244.330,00 ₺ |
| S22 C30 12 | 50000 VA | 262.740,00 ₺ | S22 C30K 12 | 50000 VA | 327.310,00 ₺ |
| S22 C30 13 | 60000 VA | 300.280,00 ₺ | S22 C30K 13 | 60000 VA | 360.290,00 ₺ |
| S22 C30 14 | 70000 VA | 328.430,00 ₺ | S22 C30K 14 | 70000 VA | 402.800,00 ₺ |



S14 1M0 01



S14 1P0 00



50-100-150-300-400 VA



600 VA



50-100-150-300-400 VA



600 VA

Metal Gövdeli Hassas Kombi Regülatörü

%3 Hassasiyet

| Ürün Kodu | Güçü kVA | Ürün Özellikleri | Birim Fiyatı |
|------------|----------|---|--------------|
| S14 1M0 00 | 500 VA | Voltajı 130/290/220 | 4.650,00 ₺ |
| S14 1M0 01 | 1000 VA | Voltajı 130/290/220 | 4.850,00 ₺ |
| S14 1M0 02 | 1500 VA | Voltajı 130/290/220 | 5.610,00 ₺ |
| S14 1M0 03 | 1500K VA | Kondansatörlü 130/290/220 yağuşmalı kombiler için | 6.290,00 ₺ |

Plastik (ABS) Gövdeli Hassas Kombi Regülatörü

%3 Hassasiyet - ABS Yanmaz Plastik Gövdeli

| Ürün Kodu | Güçü kVA | Ürün Özellikleri | Birim Fiyatı |
|------------|----------|---------------------|--------------|
| S14 1P0 00 | 500 VA | Voltajı 130/290/220 | 2.900,00 ₺ |
| S14 1P0 01 | 1000 VA | Voltajı 130/290/220 | 4.140,00 ₺ |

İzoleli Transformatör

220/12 - 220/15 - 220/24V

| Ürün Kodu | Güçü kVA | Birim Fiyatı |
|-------------|----------|--------------|
| S21 C12K 00 | 30 VA | 1.660,00 ₺ |
| S21 C12K 01 | 50 VA | 1.800,00 ₺ |
| S21 C12K 02 | 75 VA | 2.240,00 ₺ |
| S21 C12K 03 | 100 VA | 2.400,00 ₺ |
| S21 C12K 04 | 150 VA | 3.720,00 ₺ |
| S21 C12K 05 | 200 VA | 4.140,00 ₺ |
| S21 C12K 06 | 250 VA | 4.600,00 ₺ |

Bakır Sargılı Polyesterli Havuz Trafoları

%3 Hassasiyet

| Ürün Kodu | Ürün Özellikleri | Birim Fiyatı |
|------------|---|--------------|
| S23 C00 00 | 220/12V 50VA Polyesterli Havuz Trafosu | 1.560,00 ₺ |
| S23 C00 01 | 220/12V 100VA Polyesterli Havuz Trafosu | 1.890,00 ₺ |
| S23 C00 02 | 220/12V 150VA Polyesterli Havuz Trafosu | 2.740,00 ₺ |
| S23 C00 03 | 220/12V 300VA Polyesterli Havuz Trafosu | 4.340,00 ₺ |
| S23 C00 04 | 220/12V 400VA Polyesterli Havuz Trafosu | 5.080,00 ₺ |
| S23 C00 05 | 220/12V 600VA Polyesterli Havuz Trafosu | 5.450,00 ₺ |

Alüminyum Sargılı Polyesterli Havuz Trafoları

| Ürün Kodu | Ürün Özellikleri | Birim Fiyatı |
|------------|---|--------------|
| S23 A00 00 | 220/12V 300VA Polyesterli Havuz Trafosu | 2.170,00 ₺ |
| S23 A00 01 | 220/12V 400VA Polyesterli Havuz Trafosu | 2.700,00 ₺ |
| S23 A00 02 | 220/12V 600VA Polyesterli Havuz Trafosu | 4.410,00 ₺ |

| Monofaze Mikroişlemcili Voltaj Regülatörü | | | | |
|---|----------|--------------|--------|--------|
| Giriş Voltajı: 150/250V Çıkış Voltajı: 220V | | | | |
| Ürün Kodu | Gücü kVA | Ölçü (ExBxD) | Hacim | Kilo |
| S11 C1N 00 | 1 | 48x27x36 | 0,0466 | 20 kg |
| S11 C1N 01 | 2 | 48x27x36 | 0,0466 | 22 kg |
| S11 C1N 02 | 3,5 | 48x27x36 | 0,0466 | 30 kg |
| S11 C1N 03 | 5 | 53x30x43 | 0,0687 | 40 kg |
| S11 C1N 04 | 7,5 | 53x30x43 | 0,0687 | 46 kg |
| S11 C1N 05 | 10 | 57x32x47 | 0,085 | 53 kg |
| S11 C1N 06 | 15 | 57x32x47 | 0,085 | 72 kg |
| S11 C1N 07 | 20 | 57x88x57 | 0,286 | 125 kg |
| S11 C1N 08 | 25 | 57x88x57 | 0,286 | 130 kg |
| S11 C1N 09 | 30 | 57x88x57 | 0,286 | 165 kg |
| S11 C1N 10 | 40 | 57x93x67 | 0,355 | 200 kg |
| S11 C1N 11 | 50 | 57x93x67 | 0,355 | 225 kg |

| Trifaze Mikroişlemcili Voltaj Regülatörü | | | | |
|---|----------|-----------------|--------|---------|
| Giriş Voltajı: 260/450V Çıkış Voltajı: 380V | | | | |
| Ürün Kodu | Gücü kVA | Ölçü (ExBxD) | Hacim | Kilo |
| S11 C3N 26 | 6 | 52x113x50 | 0,293 | 90 kg |
| S11 C3N 27 | 10,5 | 52x113x50 | 0,293 | 100 kg |
| S11 C3N 28 | 15 | 52x113x50 | 0,293 | 130 kg |
| S11 C3N 29 | 22,5 | 52x113x50 | 0,293 | 155 kg |
| S11 C3N 30 | 30 | 62x125x50 | 0,3875 | 180 kg |
| S11 C3N 31 | 45 | 62x125x50 | 0,3875 | 230 kg |
| S11 C3N 32 | 60 | 77x125x66 | 0,635 | 340 kg |
| S11 C3N 33 | 75 | 77x125x66 | 0,635 | 350 kg |
| S11 C3N 34 | 100 | 82x140x75 | 0,861 | 450 kg |
| S11 C3N 35 | 120 | 98x136x80 | 1,066 | 600 kg |
| S11 C3N 36 | 150 | 98x136x80 | 1,066 | 665 kg |
| S11 C3N 37 | 200 | 172x133x62 | 1,418 | 850 kg |
| S11 C3N 38 | 250 | 210x136x73 | 2,084 | 1000 kg |
| S11 C3N 39 | 300 | 210x136x73 | 2,084 | 1150 kg |
| S11 C3N 40 | 400 | 200x190x73 | 3,339 | 1500 kg |
| S11 C3N 41 | 500 | 212x210x75 | 3,339 | 2200 kg |
| S11 C3N 42 | 600 | 212x210x75 | 3,339 | 2400 kg |
| S11 C3N 43 | 800 | 3x(117x170x120) | 7,160 | 4000 kg |
| S11 C3N 44 | 1000 | 3x(117x170x120) | 7,160 | 4500 kg |

Monofaze Mikroişlemcili Voltaj Regülatörü

Giriş Voltajı: 175/265V Çıkış Voltajı: 220V

| Ürün Kodu | Güçü kVA | Ölçü (ExBxD) | Hacim | Kilo |
|------------|----------|--------------|--------|--------|
| S11 C1Y 01 | 2 | 48x27x36 | 0,0466 | 20 kg |
| S11 C1Y 02 | 3,5 | 48x27x36 | 0,0466 | 22 kg |
| S11 C1Y 03 | 5 | 48x27x36 | 0,0466 | 30 kg |
| S11 C1Y 04 | 7,5 | 53x30x43 | 0,0687 | 40 kg |
| S11 C1Y 05 | 10 | 53x30x43 | 0,0687 | 46 kg |
| S11 C1Y 06 | 15 | 57x32x47 | 0,085 | 53 kg |
| S11 C1Y 07 | 20 | 57x32x47 | 0,085 | 72 kg |
| S11 C1Y 08 | 25 | 57x88x57 | 0,286 | 125 kg |
| S11 C1Y 09 | 30 | 57x88x57 | 0,286 | 130 kg |
| S11 C1Y 10 | 40 | 57x88x57 | 0,286 | 165 kg |
| S11 C1Y 11 | 50 | 57x93x67 | 0,355 | 200 kg |

Trifaze Mikroişlemcili Voltaj Regülatörü

Giriş Voltajı: 300/460V Çıkış Voltajı: 380V

| Ürün Kodu | Güçü kVA | Ölçü (ExBxD) | Hacim | Kilo |
|------------|----------|-----------------|--------|---------|
| S11 C3Y 02 | 10,5 | 52x113x50 | 0,293 | 90 kg |
| S11 C3Y 03 | 15 | 52x113x50 | 0,293 | 100 kg |
| S11 C3Y 04 | 22,5 | 52x113x50 | 0,293 | 130 kg |
| S11 C3Y 05 | 30 | 52x113x50 | 0,293 | 155 kg |
| S11 C3Y 06 | 45 | 62x125x50 | 0,3875 | 180 kg |
| S11 C3Y 07 | 60 | 62x125x50 | 0,3875 | 230 kg |
| S11 C3Y 08 | 75 | 77x125x66 | 0,635 | 340 kg |
| S11 C3Y 09 | 100 | 77x125x66 | 0,635 | 350 kg |
| S11 C3Y 10 | 120 | 82x140x75 | 0,861 | 450 kg |
| S11 C3Y 11 | 150 | 98x136x80 | 1,066 | 600 kg |
| S11 C3Y 12 | 200 | 98x136x80 | 1,066 | 665 kg |
| S11 C3Y 13 | 250 | 172x133x62 | 1,418 | 850 kg |
| S11 C3Y 14 | 300 | 210x136x73 | 2,084 | 1000 kg |
| S11 C3Y 15 | 400 | 210x136x73 | 2,084 | 1150 kg |
| S11 C3Y 16 | 500 | 200x190x73 | 3,339 | 1500 kg |
| S11 C3Y 17 | 600 | 212x210x75 | 3,339 | 2200 kg |
| S11 C3Y 18 | 800 | 212x210x75 | 3,339 | 2400 kg |
| S11 C3Y 19 | 1000 | 3x(117x170x120) | 7,160 | 4000 kg |



Regülatör Yedek Malzemeler

| Ürün Kodu | Ürün Özellikleri | Birim Fiyatı |
|-----------|-------------------|--------------|
| Varyak | Regülatör Varyağı | Sorunuz |
| Trafo | Regülatör Trafosu | Sorunuz |



CRA 72



CRA 96

Regülatör Kontrol Kartı

| Ürün Kodu | Ürün Özellikleri | Birim Fiyatı |
|-----------|-------------------------|--------------|
| CRA 72 | Regülatör Kontrol Kartı | Sorunuz |
| CRA 96 | Regülatör Kontrol Kartı | Sorunuz |



RZ 6201



RZ 6303

Regülatör Motorları

| Ürün Kodu | Ürün Özellikleri | Birim Fiyatı |
|-----------|------------------|--------------|
| RZ 6201 | Regülatör Motoru | Sorunuz |
| RZ 6301 | Regülatör Motoru | Sorunuz |
| RZ 6303 | Regülatör Motoru | Sorunuz |



ELEKTRO MONTAJLI PANOLAR



ÇP 116 M



Montajlı Harici Duvar Tipi Şantiye Panosu

| Ürün Kodu | Ölçü (ExBxD) | Koli Adedi | Birim Fiyatı |
|-----------|--------------|------------|--------------|
| ÇP 116 M | 45x60x15 | 1 | Sorunuz |

Ürün Özellikleri

- 63 Amper A/K Pako
- 2 Adet 3x20 Sigorta
- 2 Adet 1x16 Sigorta
- 2 Adet 3x25 Trf. Priz
- Sayaç yeri mevcuttur
- 2 Adet 1x16 Mnf. Priz
- 1 Adet 3x40 Amper Sigorta
- 1 Adet 4x40 Amper Kaçak Akım Rölesi



ÇP 116 A/M



Montajlı Harici Duvar Tipi Şantiye Panosu

| Ürün Kodu | Ölçü (ExBxD) | Koli Adedi | Birim Fiyatı |
|------------|--------------|------------|--------------|
| ÇP 116 A M | 50x60x15 | 1 | Sorunuz |

Ürün Özellikleri

- 63 Amper A/K Pako
- 2 Adet 3x20 Sigorta
- 4 Adet 1x16 Sigorta
- 2 Adet 3x25 Trf. Priz
- 4 Adet 1x16 Mnf. Priz
- Sayaç yeri mevcuttur
- 1 Adet 3x63 Amper Sigorta
- 1 Adet 4x63 Amper Kaçak Akım Rölesi



ÇP 116 B/M



Montajlı Harici Duvar Tipi Şantiye Panosu

| Ürün Kodu | Ölçü (ExBxD) | Koli Adedi | Birim Fiyatı |
|------------|--------------|------------|--------------|
| ÇP 116 B M | 60x75x17,5 | 1 | Sorunuz |

Ürün Özellikleri

- 63 Amper A/K Pako
- 6 Adet 1x16 Sigorta
- 3 Adet 3x20 Sigorta
- 3 Adet 3x25 Trf. Priz
- 6 Adet 1x16 Mnf. Priz
- 1 Adet 3x63 Amper Sigorta
- Sayaç ve kompak yeri mevcuttur
- 1 Adet 4x63 Amper Kaçak Akım Rölesi



ÇP 5513 M



Montajlı ABS Şapkalı Şantiye Panosu

| Ürün Kodu | Ölçü (ExBxD) | Koli Adedi | Birim Fiyatı |
|-----------|--------------|------------|--------------|
| ÇP 5513 M | 40x60x20 | 1 | Sorunuz |

Ürün Özellikleri

- Sayaç yeri mevcuttur
- 1 Adet 3x25 Trf. Priz
- 3 Adet 1x16 Mnf. Priz
- 3x40 Amper A/K Pako
- 1 Adet 3x40 Amper Sigorta
- 1 Adet 3x20 Amper Sigorta
- 3 Adet 1x16 Amper Sigorta
- 1 Adet 4x40 Amper Kaçak Akım Rölesi



ÇP 5521 M



Montajlı Şapkalı Şantiye Panosu

| Ürün Kodu | Ölçü (ExBxD) | Koli Adedi | Birim Fiyatı |
|-----------|--------------|------------|--------------|
| ÇP 5521 M | 40x60x20 | 1 | Sorunuz |

Ürün Özellikleri

- 1 Adet 4x63 Amper Kaçak Akım Rölesi
- 1 Adet 3x63 Amper Sigorta
- 2 Adet 3x25 Amper Sigorta
- 2 Adet 1x16 Amper Sigorta
- 2 Adet 3x25 Trf. Priz
- 2 Adet 1x16 Mnf. Priz
- 3x63 Amper A/K Pako



ÇP 9090



Marina Panosu

| Ürün Kodu | Ölçü (ExBxD) | Koli Adedi | Birim Fiyatı |
|-----------|--------------|------------|--------------|
| ÇP 9090 M | 43x89x18 | 1 | Sorunuz |

Kullanım Alanları

- Marina
- Şantiye
- Park
- Bahçe
- Çadır
- Piknik Alanı
- Karavan Turizmi



ÇP 124 MS

| Montajlı Harici Ayaklı Şantiye Panosu | | | |
|---------------------------------------|--------------|------------|--------------|
| Ürün Kodu | Ölçü (ExBxD) | Koli Adedi | Birim Fiyatı |
| ÇP 124 MS | 60x70x35 | 1 | Sorunuz |

Ürün Özellikleri

- Sayaç yeri mevcuttur
- 5 Adet 3x25 Trf. Priz
- 5 Adet 1x16 Mnf. Priz
- 3x63 Amper A/K Pako
- 3 Adet Faz Sinyal Lambası
- 3 Adet 1x6 Amper Sigorta
- 1 Adet 3x63 Amper Sigorta
- 5 Adet 3x32 Amper Sigorta
- 5 Adet 1x16 Amper Sigorta
- 1 Adet 4x63 Amper Kaçak Akım Rölesi



ÇP 124 M

| Montajlı Harici Ayaklı Şantiye Panosu | | | |
|---------------------------------------|--------------|------------|--------------|
| Ürün Kodu | Ölçü (ExBxD) | Koli Adedi | Birim Fiyatı |
| ÇP 124 M | 60x70x35 | 1 | Sorunuz |

Ürün Özellikleri

- Sayaç yeri mevcuttur
- 5 Adet 5x32 Trf. Priz
- 5 Adet 1x16 Mnf. Priz
- 3x63 Amper A/K Pako
- 3 Adet Faz Sinyal Lambası
- 3 Adet 1x6 Amper Sigorta
- 1 Adet 3x63 Amper Sigorta
- 5 Adet 3x32 Amper Sigorta
- 5 Adet 1x16 Amper Sigorta
- 1 Adet 4x63 Amper Kaçak Akım Rölesi



ÇP 129 KM

| Kofra Takılabilir Harici Tip Ayaklı Şantiye Panosu | | | |
|--|--------------|------------|--------------|
| Ürün Kodu | Ölçü (ExBxD) | Koli Adedi | Birim Fiyatı |
| ÇP 129 KM | 50x150x27 | 1 | Sorunuz |

Ürün Özellikleri

- Sayaç yeri mevcuttur
- 3 Adet 5x32 Trf. Priz
- 2 Adet 3x25 Trf. Priz
- 5 Adet 1x16 Mnf. Priz
- 3 Adet Faz Sinyal Lambası
- 1 Adet 3x63 Amper Sigorta
- 3 Adet 3x32 Amper Sigorta
- 2 Adet 3x20 Amper Sigorta
- 3 Adet 1x16 Amper Sigorta
- 1 Adet 3x63 Amper A/K Pako Şalter
- 1 Adet 4x63 Amper Kaçak Akım Rölesi
- 1 Adet Rakorlu Kofra



ÇP 129 M



| Montajlı Harici Ayaklı Şantiye Panosu | | | |
|---------------------------------------|--------------|------------|--------------|
| Ürün Kodu | Ölçü (ExBxD) | Koli Adedi | Birim Fiyatı |
| ÇP 129 M | 50x100x27 | 1 | Sorunuz |

| Ürün Özellikleri |
|---------------------------------------|
| Sayaç yeri mevcuttur |
| - 3 Adet 5x32 Trf. Priz |
| - 2 Adet 3x25 Trf. Priz |
| - 5 Adet 1x16 Mnf. Priz |
| - 3 Adet Faz Sinyal Lambası |
| - 1 Adet 3x63 Amper Sigorta |
| - 3 Adet 3x32 Amper Sigorta |
| - 2 Adet 3x20 Amper Sigorta |
| - 3 Adet 1x16 Amper Sigorta |
| - 1 Adet 3x63 Amper A/K Pako Şalter |
| - 1 Adet 4x63 Amper Kaçak Akım Rölesi |



ÇP 126 M



| Montajlı Harici Ayaklı Şantiye Panosu | | | |
|---------------------------------------|--------------|------------|--------------|
| Ürün Kodu | Ölçü (ExBxD) | Koli Adedi | Birim Fiyatı |
| ÇP 126 M | 40x100x27 | 1 | Sorunuz |

| Ürün Özellikleri |
|---------------------------------------|
| - 4 Adet 5x32 Trf. Priz |
| - 4 Adet 1x16 Mnf. Priz |
| - 3 Adet Faz Sinyal Lambası |
| - 1 Adet 3x63 Amper Sigorta |
| - 4 Adet 3x32 Amper Sigorta |
| - 4 Adet 1x16 Amper Sigorta |
| - 1 Adet 3x63 Amper A/K Pako Şalter |
| - 1 Adet 4x63 Amper Kaçak Akım Rölesi |



Sağ

ÇP 128 M



Sol

| Montajlı Harici Ayaklı Şantiye Panosu | | | |
|---------------------------------------|--------------|------------|--------------|
| Ürün Kodu | Ölçü (ExBxD) | Koli Adedi | Birim Fiyatı |
| ÇP 128 M | 40x68x50 | 1 | Sorunuz |

| Ürün Özellikleri |
|---------------------------------------|
| - 9 Adet 3x25 Trf. Priz |
| - 9 Adet 1x16 Mnf. Priz |
| - 9 Adet 3x20 Amper Sigorta |
| - 9 Adet 1x16 Amper Sigorta |
| - 1 Adet 3x63 Kompakt Şalter |
| - 1 Adet 4x63 Amper Kaçak Akım Rölesi |



ÇP 5503 M



Montajlı ABS Şapkalı Şantiye Panosu

| Ürün Kodu | Ölçü (ExBxD) | Koli Adedi | Birim Fiyatı |
|-----------|--------------|------------|--------------|
| ÇP 5503 M | 40x60x20 | 1 | Sorunuz |

Ürün Özellikleri

| |
|------------------------------|
| 3x63 Sigorta |
| 4x63 Amper Kaçak Akım Rölesi |
| 3x20 Sigorta |
| 1x16 Amper Sigorta |
| 3x63 Amper A/K Pako |
| 1x16 Makine Prizi |
| 3x25 Amper Pano Prizi |



ÇP 5504 M



Montajlı ABS Şapkalı Şantiye Panosu

| Ürün Kodu | Ölçü (ExBxD) | Koli Adedi | Birim Fiyatı |
|-----------|--------------|------------|--------------|
| ÇP 5504 M | 50x60x20 | 1 | Sorunuz |

Ürün Özellikleri

| |
|------------------------------|
| 3x63 Sigorta |
| 4x63 Amper Kaçak Akım Rölesi |
| 3x20 Sigorta |
| 1x16 Amper Sigorta |
| 3x63 Amper A/K Pako |
| 1x16 Makine Prizi |
| 3x25 Amper Pano Prizi |



ÇP 9012-1



Montajlı Asansör Panosu

| Ürün Kodu | Ölçü (ExBxD) | Amper | Koli Adedi | Birim Fiyatı |
|-----------|--------------|------------|------------|--------------|
| ÇP 9011 | 32x40x12 | 5x40 Amper | 1 | Sorunuz |
| ÇP 9012 | 32x40x12 | 5x63 Amper | 1 | Sorunuz |
| ÇP 9011-1 | 32x40x12 | 6x40 Amper | 1 | Sorunuz |
| ÇP 9012-1 | 32x40x12 | 6x63 Amper | 1 | Sorunuz |

Ürün Özellikleri

| |
|---------------------------------------|
| - 3 Adet Faz Sinyal Lambası |
| - 1 Adet 4x63 Amper Sigorta |
| - 1 Adet 1x25 Amper Sigorta |
| - 1 Adet 1x16 Amper Sigorta |
| - 1 Adet 1x10 Amper Sigorta |
| - 1 Adet 1x16 Mnf. Pano Prizi |
| - 1 Adet 6x63 Amper A/K Pako Şalter |
| - 1 Adet 4x63 Amper Kaçak Akım Rölesi |
| - 1 Adet 2x25 Amper Kaçak Akım Rölesi |



GENEL SATIŞ KURALLARI

- 1- Fiyatlara KDV dahil değildir.
- 2- Döviz olarak verilen fiyatlar, fatura tarihindeki TC Merkez Bankası efektif satış kuru üzerinden, Türk Lirasına çevrilerek fatura edilir.
- 3- Çetinkaya Pano, önceden haber vermeksizin fiyat değişikliği hakkını saklı tutar.
- 4- Fiyat listesinde oluşabilecek baskı hatalarından Çetinkaya Pano sorumlu değildir.
- 5- Müşterilerin özel siparişi ile yurt dışından gelen ya da özel olarak üretilen ürünler kesinlikle iade alınmayacaktır.
- 6- Fiyat listesinde yer alan resim ve teknik bilgiler genel bilgi amaçlıdır.
- 7- Çetinkaya Pano, kontrolü dışında olağanüstü ekonomik koşulların gerçekleşmesi ve vergi yasalarında değişiklik olması hallerinde, tek taraflı olarak fiyat ve koşulları değiştirme hakkına sahiptir.
- 8- İade edilecek ürünler, kalite departmanımız tarafından kontrol edilip onaylandıktan sonra kabul edilir.
- 9- Listemizde bulamadığınız ürünler için lütfen satış ekibimiz ile irtibata geçiniz.
- 10- Fiyatlar Türkiye bölgesi için geçerlidir.





Çetinkaya
Pano

Çetinkaya Pano Sac Tablo ve Plastik San. ve Tic. A.Ş.
Fabrika / Factory

Selahaddin Eyyubi Mahallesi Piri Reis Caddesi No. 6 Kıraç / İstanbul
Tel. : 0 212 689 56 89
Fax : 0 212 689 56 99

Karaköy Mağaza / Karaköy Store

Şair Ziyapaşa Cad. Hidayet Han No. 45/A
Karaköy / İstanbul
Tel. : + 90 212 245 22 12 - 243 48 60
Fax : + 90 212 244 21 77

İhracat Bölge / Export Region

Şair Ziyapaşa Cad. Hidayet Han No. 45/A
Kat 6 Karaköy / İstanbul
Tel. : + 90 212 255 04 69
Fax : + 90 212 255 04 79

Perpa Mağaza / Perpa Store

Perpa Ticaret Merkezi A Blok Kat 2 No. 9/30
Okmeydanı / İstanbul
Tel. : +90 212 320 03 51 - (3 Hat)

İstanbul Avrupa Yakası / Istanbul European Side

+90 532 581 71 72 / +90 535 708 66 38
Proje / OEM : +90 533 602 64 79 / +90 533 602 65 79

İstanbul Anadolu Yakası / Istanbul Anatolian Side

+90 535 708 66 37 / +90 535 983 37 74
Proje / OEM : +90 530 822 15 72 / +90 531 101 67 45

İzmir Bölge / İzmir Region

+90 536 860 91 27
Proje / OEM : +90 533 602 65 79

Ankara Bölge / Ankara Region

+90 530 160 29 85
Proje / OEM : +90 533 602 64 79

Bursa Bölge / Bursa Region

+90 538 395 04 43
Proje / OEM : +90 531 101 67 45

Gaziantep Bölge / Gaziantep Region

+90 538 279 96 94

Karadeniz Bölge / Karadeniz Region

+90 537 267 85 09

Konya Bölge / Konya Region

+90 533 602 65 78
Proje / OEM : +90 530 822 15 72



cetinkayapano